



F-GC-29
Versión 1
Octubre 2016

EMPOCALDAS S.A. E.S.P.
GESTIÓN DE CONTRATACIÓN

LISTA CHEQUEO PAGO DE ACTAS - CONTRATOS PRESTACIÓN DE
SERVICIOS Y CONSULTORIA

# CONTRATO Y AÑO	0055/2018 ✓	Acta N°	8	1. VALOR INICIAL (incluido IVA)	51,750,000 ✓
				2. VALOR ADICION (+)	
CONTRATISTA	DIEGO ALEJANDRO PATIÑO RINCON ✓			3. VALOR TOTAL (1+2)	51,750,000
NIT O CC:	1.094.925.729 ✓			4. VALOR ACTAS ANTERIORES (-)	31,500,000 ✓
CDP (#, rubro y fecha)	00141 DEL 04 DE ENERO DE 2018 ✓			5. VALOR PRESENTE ACTA (-)	4,500,000
RP (#, rubro y fecha)	000138 10/01/2018 RUBRO 230402 ✓			6. VALOR NO EJECUTADO (3 - 4 - 5)	15,750,000 ✓

OBJETO DEL CONTRATO: ACOMPAÑAMIENTO DE LA ELABORACIÓN DE PROYECTOS AL DEPARTAMENTO DE PLANEACIÓN Y PROYECTOS DE EMPOCALDAS S.A. E.S.P. ✓

TIPO DE RECURSOS	PROPIOS	CENTRO DE COSTOS y PROCEDIMIENTO	CENTRO DE COSTOS 1306 - 1305- 1302 - 1203 PROCEDIMIENTO 1310130 - /1315130
------------------	---------	----------------------------------	--

DOCUMENTO VERIFICADOS	# FOLIOS
1- Autoliquidaciones en Salud, Pensiones y Riesgos profesionales del personal empleado y del contratista (Personas naturales) o Certificado de Cumplimiento del Artículo 50 de la Ley 789/02 (Personas jurídicas).	x
2- Factura (Régimen Común) o Factura equivalente (régimen simplificado).	x
3- Pagos SENA y ICBF.	NA
4- Evaluación del Supervisor Formato F-GC-18 (Solo aplica para el acta final)	NA
5- Planillas de pago con firma de los trabajadores (cuando se cuente con personal a cargo).	NA
6- Informe de actividades a cargo del Supervisor.	x

Nota: Si pasados tres (3) días después del recibo de esta documentación el Supervisor del contrato no presenta correcciones, quedará en firme y será subida al SECOP.

Secretaría General CERTIFICA que el Supervisor del Contrato entregó la documentación para ser archivada en la carpeta correspondiente.

Juan Camilo A.
NOMBRE DE QUIEN RECIBE

Juan Camilo A. 03/09/18
FIRMA

DOCUMENTOS ANEXOS CON DESTINO A TESORERÍA	
Factura (Régimen Común) o Factura equivalente (régimen simplificado).	x
Evaluación del Supervisor F-CG-18 (Solo aplica para el acta final).	NA
Informe de actividades a cargo del Supervisor.	x
Copia del Registro Presupuestal.	x
Autoliquidaciones en Salud, Pensiones y Riesgos profesionales del personal empleado y del contratista (Personas naturales) o Certificado de Cumplimiento del Artículo 50 de la Ley 789/02 (Personas jurídicas).	x
Distribución por centro de costos. Formato F-GF-32	NA

Fecha de presentación 31/08/2018

DATOS DEL SUPERVISOR		
ROBINSON RAMIREZ HERNANDEZ	JEFE DEPTO DE PLANEACIÓN Y PROYECTOS	
NOMBRE	CARGO	FIRMA

DATOS PARA LA TRANSFERENCIA DE PAGOS		
86085685327	AHORROS	BANCOLOMBIA
CUENTA	TIPO DE CUENTA	BANCO

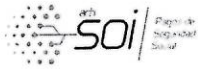

**PLANILLA INTEGRADA AUTOLIQUIDACIÓN APORTES
COMPROBANTE DE PAGO**



DATOS GENERALES DEL APORTANTE		
TIPO IDENTIFICACIÓN:	CEDULA DE CIUDADANIA	NÚMERO DE IDENTIFICACIÓN: 1094925729
NOMBRE Ó RAZÓN SOCIAL:	DIEGO ALEJANDRO PATIÑO RINCON	
CIUDAD/MUNICIPIO:	VILLAMARIA DEPARTAMENTO:	CALDAS
DIRECCIÓN:	CRA 7B N 12 26 PORTAL DE TELÉFONO:	8907175
TIPO APORTANTE:	02-INDEPENDIENTE	CLASE APORTANTE: I-INDEPENDIENTE
TIPO EMPRESA:	PRIVADA	ACTIVIDAD ECONOMICA: Personas Naturales sin Actividad
FORMA DE PRESENTACIÓN:	ÚNICO	
APORTANTE EXONERADO PAGO APORTES SALUD, SENA E ICBF (REFORMA TRIBUTARIA):	NO	

DATOS GENERALES DE LA PLANILLA		
NÚMERO PLANILLA:	4231605113	TIPO DE PLANILLA: I-INDEPENDIENTES
PERIODO COTIZACIÓN	MES: agosto	PERIODO COTIZACIÓN MES: agosto
OTROS SUBSISTEMAS:	AÑO: 2018	SALUD: AÑO: 2018
DÍAS DE MORA:	0	
FECHA PAGO (aaaa/mm/dd):	2018/08/09	NÚMERO AUTORIZACIÓN: 9990485674

LIQUIDACIÓN GENERAL				
			TOTALES	
			COTIZANTES	TOTAL PAGADO
PENSIÓN				
ADMINISTRADORA				
NIT	CÓDIGO	NOMBRE		
800224808	230301	230301-PORVENIR	1	\$ 288.000
SUBTOTAL:			1	\$ 288.000
SALUD				
ADMINISTRADORA				
NIT	CÓDIGO	NOMBRE		
800088702	EPS010	CIA SURAMERICANA DE SERVICIOS DE SALUD	1	\$ 225.000
SUBTOTAL:			1	\$ 225.000
RIESGOS PROFESIONALES				
ADMINISTRADORA				
NIT	CÓDIGO	NOMBRE		
860011153	14-23	14-23-POSITIVA COMPAÑIA DE SEGUROS S.A.	1	\$ 9.400
SUBTOTAL:			1	\$ 9.400

TOTAL PAGADO:	\$ 522.400
----------------------	-------------------



F-GF-02
Versión 2
Enero de 2010

EMPOCALDAS S.A E.S.P
GESTION FINANCIERA

DOCUMENTO EQUIVALENTE A LA FACTURA

EMPRESA DE OBRAS SANITARIAS DE CALDAS
NIT. 890.803.239.9

CENTRO DE COSTOS		CODIGO DEL PROCEDIMIENTO	No. 8
------------------	--	--------------------------	-------

REGIMEN COMUN, GRAN CONTRIBUYENTE, AUTORRETENEDOR
OFICINAS: CARRERA 23 No. 75-82 PBX. 8867080 FAX 8865566
FACTURA PARA REGIMEN SIMPLIFICADO
DOCUMENTO EQUIVALENTE A LA FACTURA
(LEY 788/2002, ART. 37 DECRETO 522/2003, ART 3)

CIUDAD Y FECHA:	Manizales Agosto 31 de 2018
NOMBRES Y APELLIDOS:	Diego Alejandro Patiño Rincon
CEDULA O NIT:	1.094.925.729
DIRECCION:	Carrera 7D No 12-26 Portal de Castilla Villamaria TEL: 3128897626

DESCRIPCION DE LA
OPERACIÓN
POR CONCEPTO DE:

* Acompañamiento y ajuste al diseño, planos y memorias de acuerdo a los requerimientos realizados por parte del contratista y la interventoría al proyecto "OPTIMIZACIÓN DEL SISTEMA DE ALCANTARILLADO DEL BARRIO LAS FERIAS FASE III EN EL MUNICIPIO DE LA DORADA - CALDAS". Fecha: 13 de agosto y 17 de agosto
*Elaboración de los planos y documentos técnicos necesarios para realizar la reformulación del proyecto "OPTIMIZACIÓN DEL SISTEMA DE ALCANTARILLADO DEL BARRIO LAS FERIAS FASE III EN EL MUNICIPIO DE LA DORADA - CALDAS". Fecha: 08 de agosto. *Formulación, estructuración y presentación del proyecto "MEJORAMIENTO DEL SISTEMA DE ACUEDUCTO Y ALCANTARILLADO DE LOS BARRIOS AMORÓCITOS, LOS ANDES, LAS COLINAS, LA QUEBRADITA Y SAN VICENTE DEL MUNICIPIO DE MARQUETALIA", ante la Secretaría de Vivienda Departamental y el Comité técnico Departamental, de acuerdo a los requerimientos de la resolución 1063 de 2017. 17 de agosto y 31 de agosto. *Acompañamiento a la elaboración de proyectos y demás actividades del departamento de planeación y proyectos de EMPOCALDAS S.A E.S.P.

SUBTOTAL:	\$ 4,500,000
RETENCION RENTA:	\$
IVA ASUMIDO ():	\$
TOTAL A PAGAR:	\$ 4,500,000

DIEGO ALEJANDRO PATIÑO RINCON
C.C.1.094.925.729 Manizales.

ACTA DE RECIBO No. 8

CONTRATO NO. 0055/2018
CONTRATISTA DIEGO ALEJANDRO PATIÑO RINCON
OBJETO ACOMPAÑAMIENTO DE LA ELABORACIÓN DE PROYECTOS AL DEPARTAMENTO DE PLANEACIÓN Y PROYECTOS DE EMPOCALDAS S.A E.S.P
VALOR \$51.750.000.00
RECURSOS PROPIOS

En la ciudad de Manizales el treinta y uno (31) del mes de agosto de 2018, se reunieron los señores ROBINSON RAMIREZ HERNANDEZ Jefe Departamento de Planeación y Proyectos Supervisor por parte de EMPOCALDAS S.A E.S.P y DIEGO ALEJANDRO PATIÑO RINCON como contratista, con el fin de realizar el acta de recibo No.8

INFORME PARCIAL No.8

VALOR TOTAL CONTRATO	\$51.750.000
VALOR ACTA No 8	\$4.500.000
NO SE CONCEDIO ANTICIPO	
SALDO POR PAGAR	\$15.750.000

No siendo otro el motivo de la presente acta se firma por los que en ella intervinieron

ROBINSON RAMIREZ HERNANDEZ
JEFE DE PLANEACION EMPOCALDAS SA ESP
SUPERVISOR

DIEGO ALEJANDRO PATIÑO RINCON
CONTRATISTA

EL SUSCRITO JEFE DE PLANEACION Y PROYECTOS
DE EMPOCALDAS

CERTIFICA

Que en el contrato No. **0055/2018** cuyo objeto es ACOMPAÑAMIENTO DE LA ELABORACIÓN DE PROYECTOS AL DEPARTAMENTO DE PLANEACIÓN Y PROYECTOS DE EMPOCALDAS S.A E.S.P se realizaron Las siguientes actividades

INFORME PARCIAL No. 8 DURANTE EL PERIODO COMPRENDIDO ENTRE EL 01 DE AGOSTO DEL 2018 HASTA EL 31 DE AGOSTO DEL 2018.

Acompañamiento y ajuste al diseño, planos y memorias de acuerdo a los requerimientos realizados por parte del contratista y la interventoría al proyecto "*OPTIMIZACIÓN DEL SISTEMA DE ALCANTARILLADO DEL BARRIO LAS FERIAS FASE III EN EL MUNICIPIO DE LA DORADA - CALDAS*". Fecha: 13 de agosto y 17 de agosto.

Elaboración de los planos y documentos técnicos necesarios para realizar la reformulación del proyecto "*OPTIMIZACIÓN DEL SISTEMA DE ALCANTARILLADO DEL BARRIO LAS FERIAS FASE III EN EL MUNICIPIO DE LA DORADA - CALDAS*". Fecha: 08 de agosto.

Formulación, estructuración y presentación del proyecto "*MEJORAMIENTO DEL SISTEMA DE ACUEDUCTO Y ALCANTARILLADO DE LOS BARRIOS AMOROCITOS, LOS ANDES, LAS COLINAS, LA QUEBRADITA Y SAN VICENTE DEL MUNICIPIO DE MARQUETALIA*", ante la Secretaría de Vivienda Departamental y el Comité técnico Departamental, de acuerdo a los requerimientos de la resolución 1063 de 2017. 17 de agosto y 31 de agosto.

Acompañamiento a la elaboración de proyectos y demás actividades del departamento de planeación y proyectos de EMPOCALDAS S.A E.S.P.

Se anexan los soportes de las actividades realizadas.



ROBINSON RAMIREZ HERNANDEZ

JEFE DE DEPARTAMENTO DE PLANEACION Y PROYECTOS

LISTA DE ACTIVIDADES REALIZADAS N°8 CONTRATO 0055 - 2018.

Durante el periodo facturado se realizaron tareas de apoyo al departamento de Planeación y Proyectos, se llevaron a cabo las siguientes actividades:

Acompañamiento y ajuste al diseño, planos y memorias de acuerdo a los requerimientos realizados por parte del contratista y la interventoría al proyecto "OPTIMIZACIÓN DEL SISTEMA DE ALCANTARILLADO DEL BARRIO LAS FERIAS FASE III EN EL MUNICIPIO DE LA DORADA - CALDAS". Fecha: 13 de agosto y 17 de agosto.

Elaboración de los planos y documentos técnicos necesarios para realizar la reformulación del proyecto "OPTIMIZACIÓN DEL SISTEMA DE ALCANTARILLADO DEL BARRIO LAS FERIAS FASE III EN EL MUNICIPIO DE LA DORADA - CALDAS". Fecha: 08 de agosto.

Formulación, estructuración y presentación del proyecto "MEJORAMIENTO DEL SISTEMA DE ACUEDUCTO Y ALCANTARILLADO DE LOS BARRIOS AMOROCITOS, LOS ANDES, LAS COLINAS, LA QUEBRADITA Y SAN VICENTE DEL MUNICIPIO DE MARQUETALIA", ante la Secretaría de Vivienda Departamental y el Comité técnico Departamental, de acuerdo a los requerimientos de la resolución 1063 de 2017. 17 de agosto y 31 de agosto.

Acompañamiento a la elaboración de proyectos y demás actividades del departamento de planeación y proyectos de EMPOCALDAS S.A E.S.P.

Se anexan los soportes de las actividades realizadas.

DIEGO ALEJANDRO PATIÑO RINCON
Ingeniero Civil

ING. ROBINSON RAMIREZ HERNANDEZ
JEFE DEPARTAMENTO DE PLANEACION Y
PROYECTOS
EMPOCALDAS S.A E.S.P



Manizales - Caldas, 16 de agosto de 2018

Ingeniero
JUAN CAMILO QUINTERO SERNA
Profesional Vicepresidencia Técnica
Zona Eje Cafetero
FINDETER S.A
Manizales - Caldas

Referencia: Contrato de Obra PAF-ATF-O-024-2017 "OPTIMIZACIÓN DEL SISTEMA DE ALCANTARILLADO DEL BARRIO LAS FERIAS FASE III, MUNICIPIO DE LA DORADA CALDAS"

Asunto: Recomendaciones técnicas tramo de alcantarillado sector del colegio

Cordial saludo,

En atención a las inquietudes planteadas mediante correo electrónico el día 11 de agosto del presente, me permito dar claridad a las dudas sobre el diseño correspondiente al tramo localizado en el sector del colegio, descritas a continuación:

1.- POZO A CONSTRUIR (DIÁMETRO INTERNO)

Rta//: Desde el punto de vista técnico, el departamento de planeación de EMPOCALDAS considera necesaria la instalación de las cámaras circulares de diámetro 1.5 m en los puntos donde se presenten cambios de dirección (Pozo 196-197), en los tramos rectos se deben instalar las cámaras contempladas en el diseño inicial de diámetro 1.2 m.

2.- RECUBRIMIENTO EN CONCRETO PARA TUBERIA.

Rta//:

- Con respecto a la estructura de la sub-base, el departamento de planeación de EMPOCALDAS considera que el detalle de la cimentación se debe conservar tal y como se definió en el comité el día 16 de marzo; ya que la capa de sub-base contemplada se encuentra apoyada sobre una superficie rígida (recubrimiento en concreto de la tubería) (Ver siguiente figura), esta configuración permite distribuir los esfuerzos de forma uniforme, lo que evita afectaciones al pavimento MR y a la integridad de la tubería.
- El recubrimiento en concreto para la protección de tubería que debe ser instalada a una profundidad menor a 0.6 m, se describe en la siguiente figura.

CONVENCIONES

—	FASE IV DEL PROYECTO
- - -	FASES PREVIAS
—	PROYECTO
- - -	TRAMOS QUE SERÁN REALIZADOS EN LA PRESENTE REFORMULACIÓN

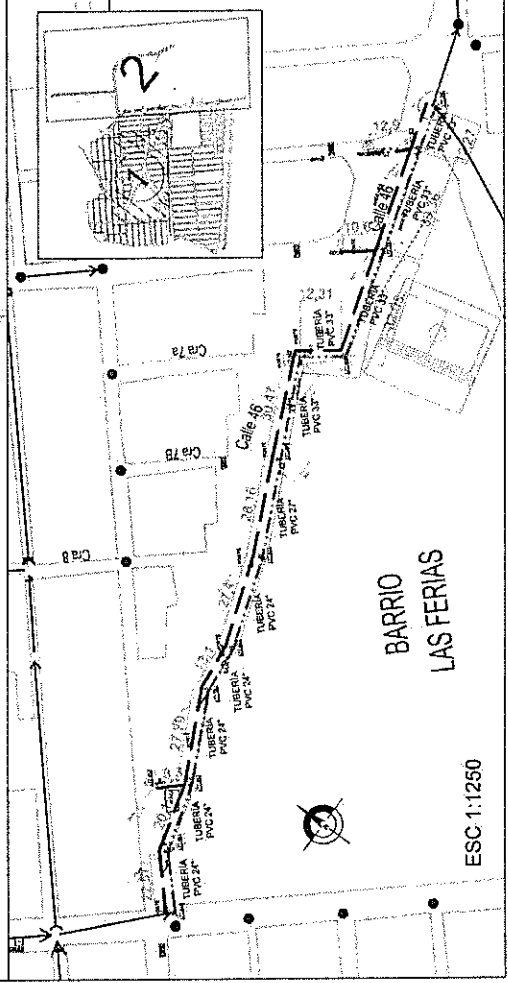
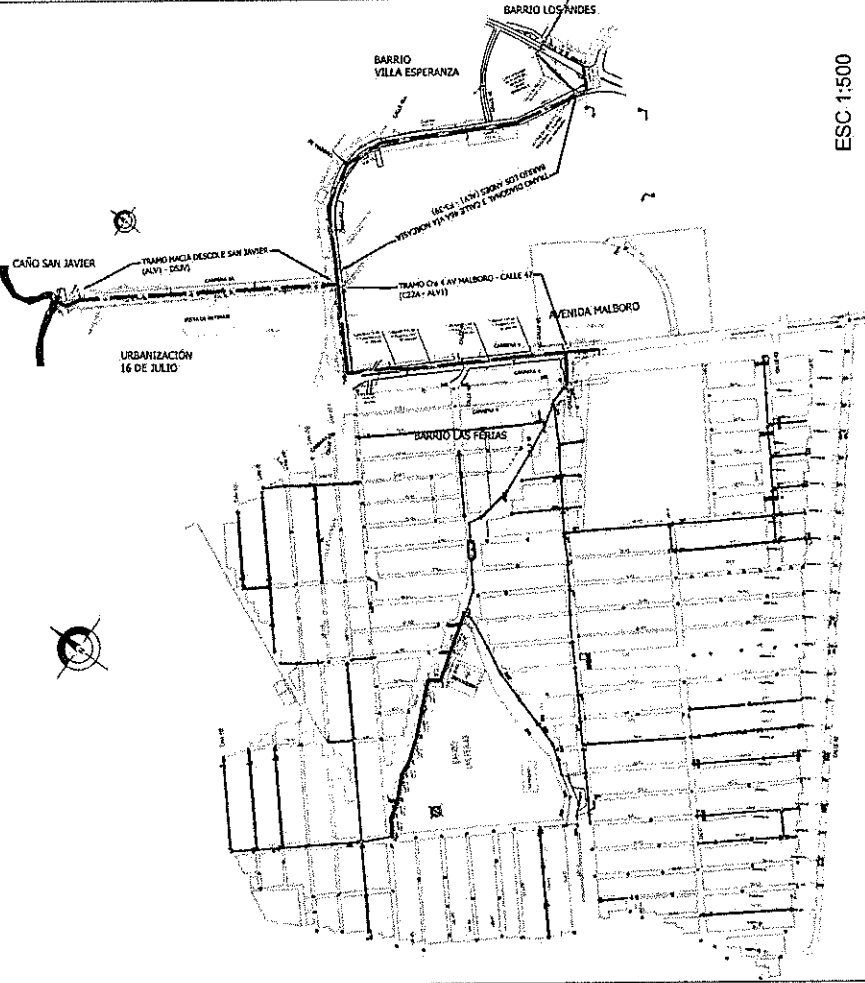
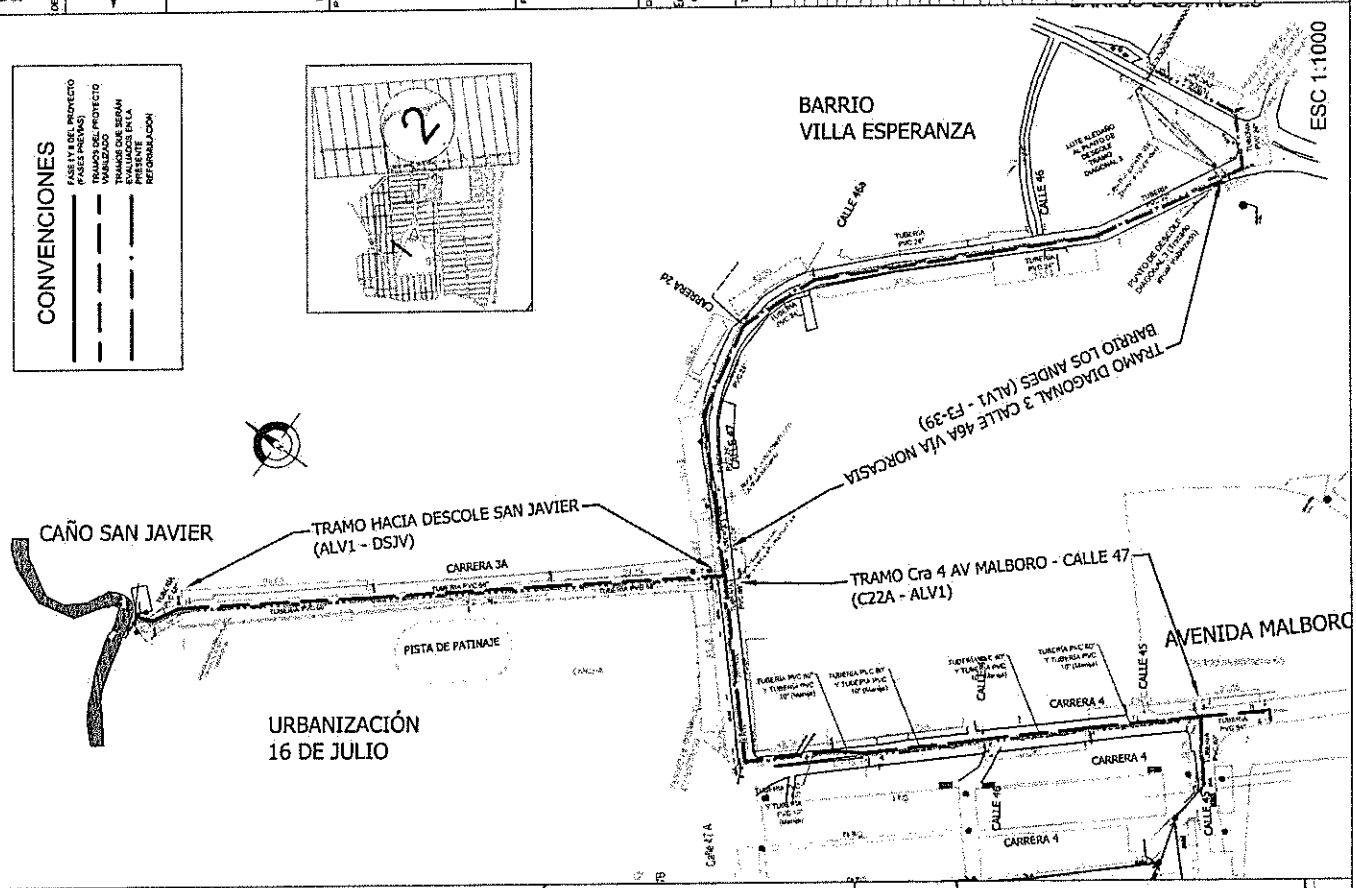
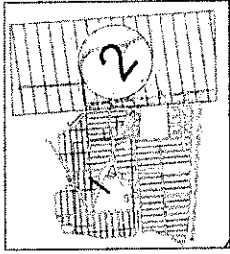

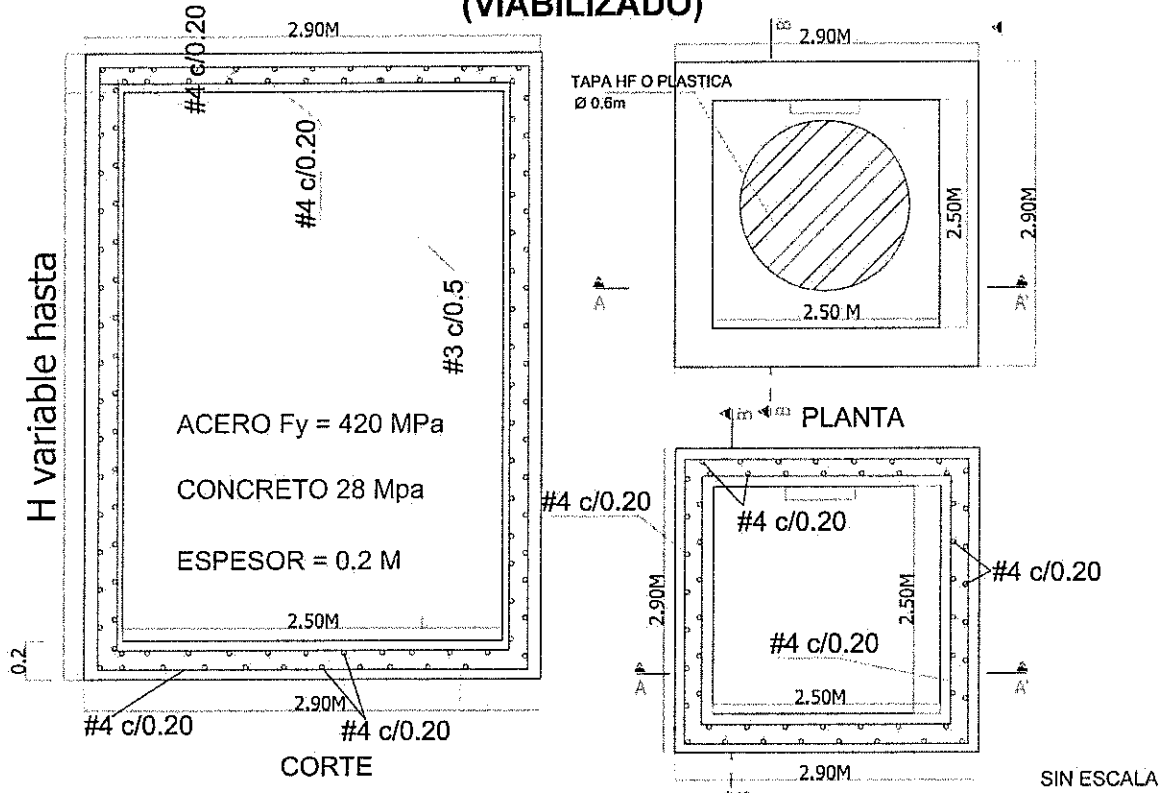

DETALLE CÁMARAS DE INSPECCIÓN PARA TUBERÍAS DIÁMETRO SUPERIOR A 39 '' (VIABILIZADO)

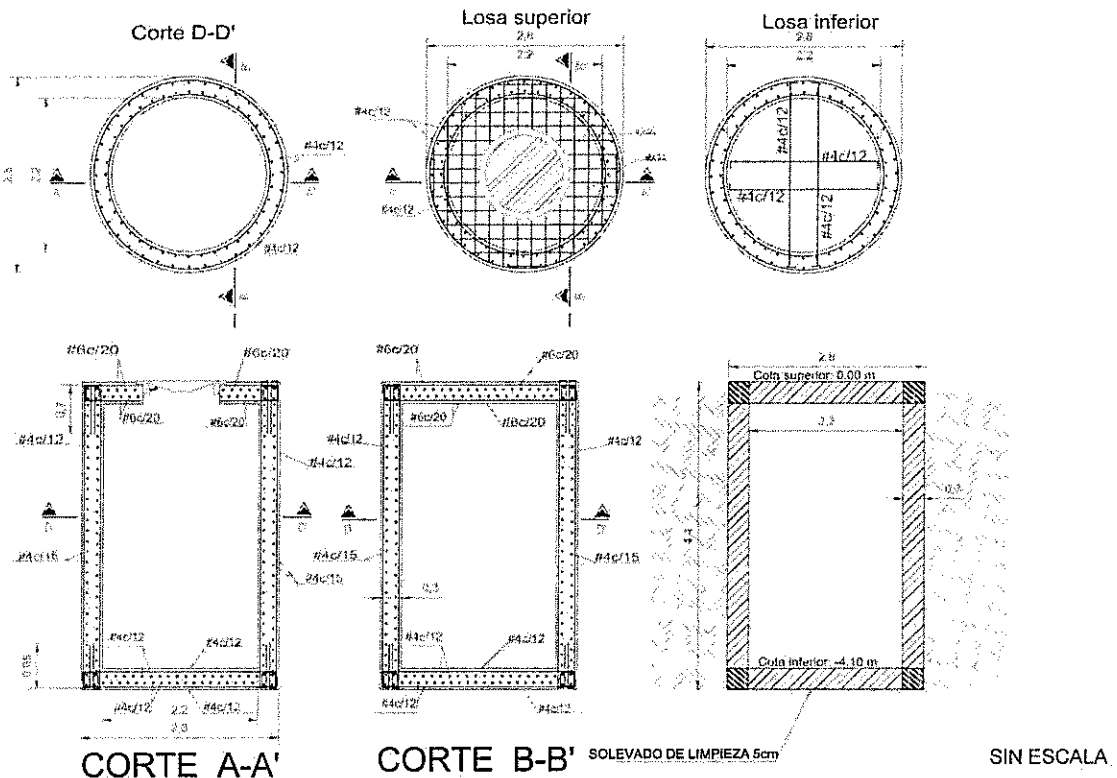

DETALLE CÁMARAS DE INSPECCIÓN PARA TUBERÍAS DIÁMETRO SUPERIOR A 39 '' (REFORMULADO)



 GOBERNACIÓN DE CALDAS DEPARTAMENTO DE CALDAS	 EMPALME DE CALDAS S.A.S. EMPRESA DE CALDAS S.A.S.		PROYECTO: OPTIMIZACIÓN DEL SISTEMA DE ALCANTARILLADO DEL BARRIO LAS FERIAS FASE III	FECHA: AGOSTO 2016	DISEÑO: Edwin Marín departamento de Planeación y Proyectos DIPCALDAS SA ESP	DIBUJO:	HERRAS:	CORRIENTE:	ESCALA:	PLANCHA:
								PLANO REFORMACIÓN ZONAS CÁMARA DE 2.90M 2.90M	HOJA:	2R

**CIMENTACIÓN TUBERIA
PVC ALICANTARILLADO
(REFORMULADO)**

VIA PRINCIPAL

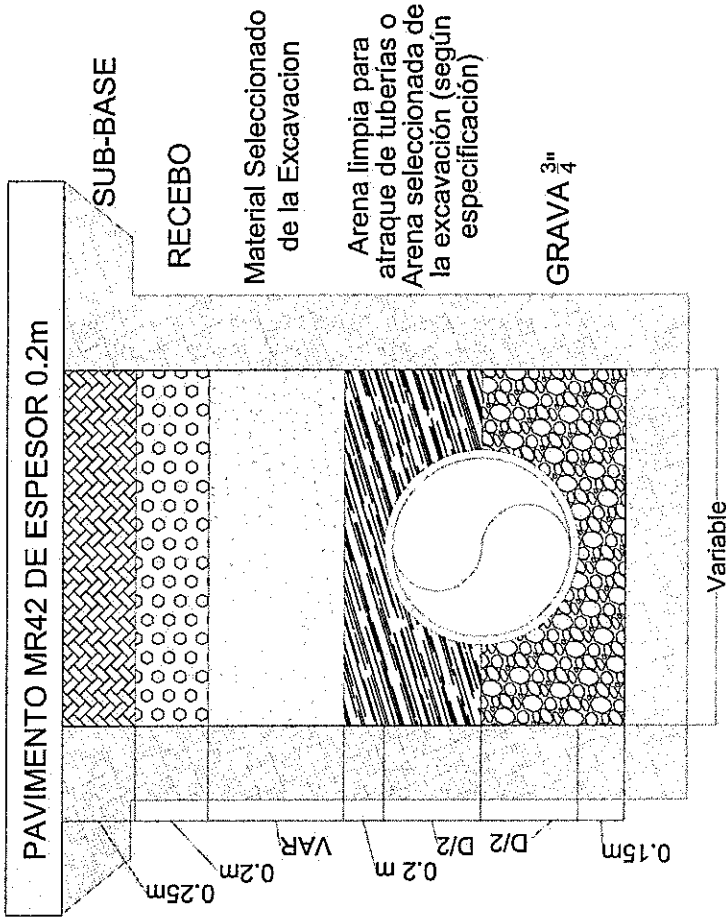

**CIMENTACIÓN TUBERIA
PVC ALICANTARILLADO
(VIABILIZADO)**

VIA PRINCIPAL

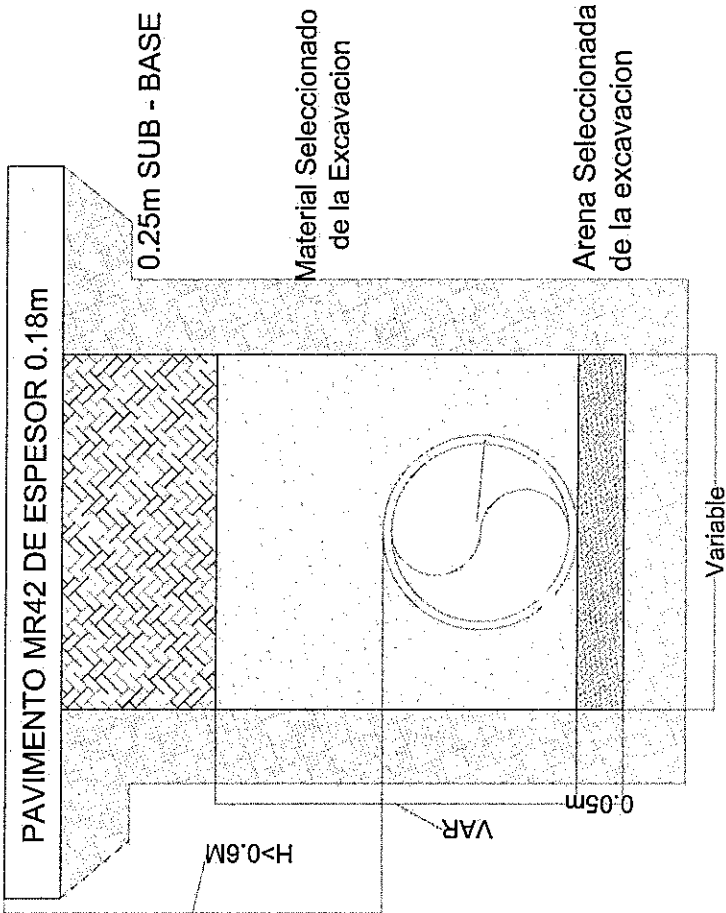

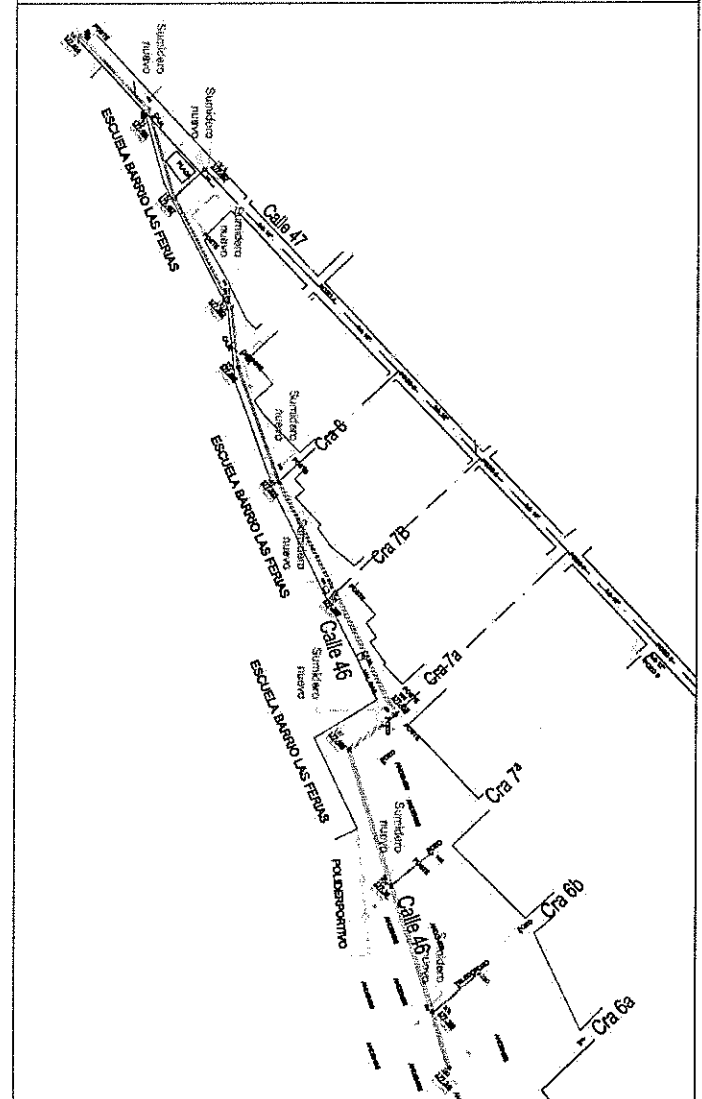
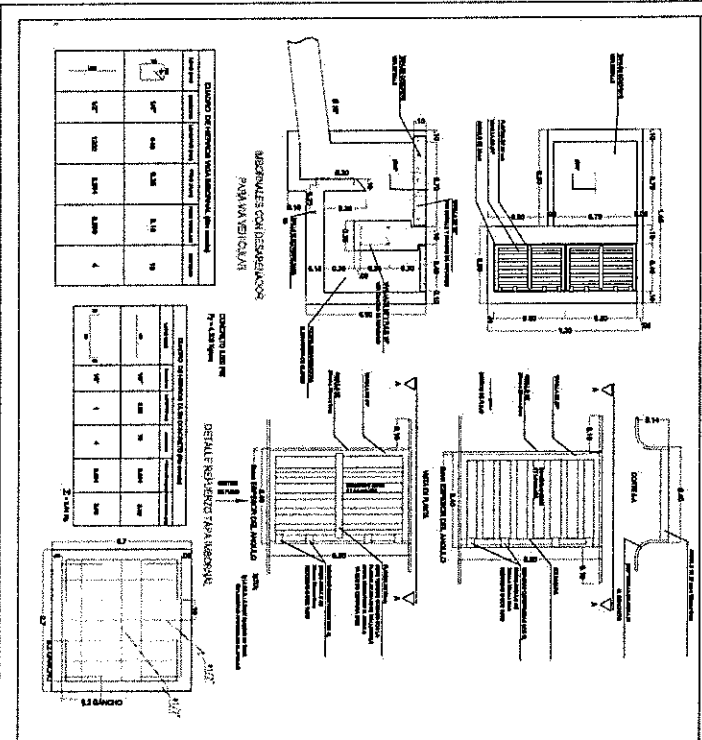

13F/13	ESCALA: INDICADA	LOCALIZACIÓN - DETALLES INICIALES	COMPORTE	PROYECTO	FECHA	ASIENTO 2018	DEPARTAMENTO DE CALLES	COMUNIDAD DE CALLES
--------	------------------	-----------------------------------	----------	----------	-------	--------------	------------------------	---------------------

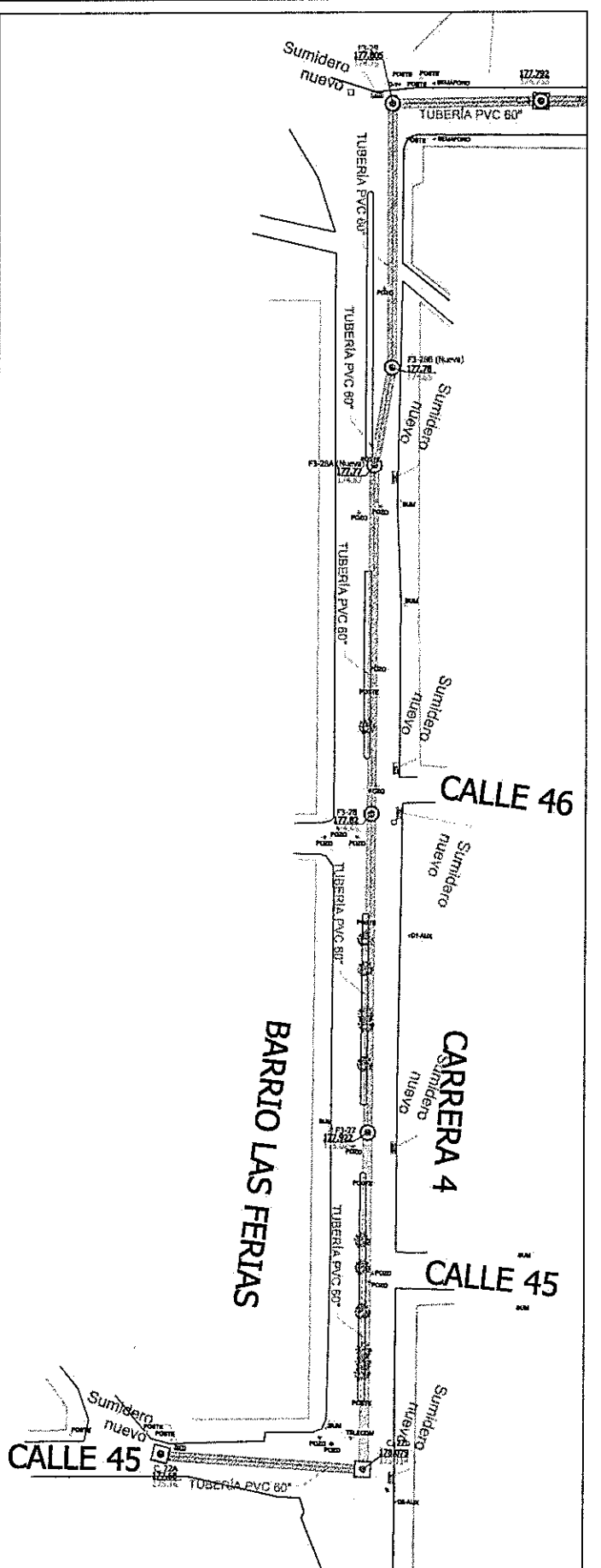

DEPARTAMENTO DE CALLES	COMUNIDAD DE CALLES	DEPARTAMENTO DE CALLES	COMUNIDAD DE CALLES	DEPARTAMENTO DE CALLES	COMUNIDAD DE CALLES	DEPARTAMENTO DE CALLES	COMUNIDAD DE CALLES	DEPARTAMENTO DE CALLES	COMUNIDAD DE CALLES
------------------------	---------------------	------------------------	---------------------	------------------------	---------------------	------------------------	---------------------	------------------------	---------------------