



F-GC-01
Versión: 13
Julio de 2020

GESTIÓN CONTRATACIÓN

ESTUDIO DE NECESIDAD DE CONTRATACIÓN

Fecha del estudio

14/01/2022

Objeto de la contratación: Adquisición de tubería para cambio red de conducción tramo 1 (sector el Hueco), tramo 4 sector (primer daño), tramo 5 sector (segundo daño) en el municipio de Marquetalia Caldas.

VERIFICACIONES PREVIAS

Requerimiento previo: En el inventario hay existencia para esta destinada para atender proyectos en curso

DESCRIPCIÓN DE LA NECESIDAD Y OPORTUNIDAD

Necesidad: Se requiere adquisición de tubería, y accesorios para cambio red de conducción tramo 1 (sector el Hueco), tramo 4 sector (primer daño), tramo 5 sector (segundo daño) en el municipio de Marquetalia Caldas, con el fin de asegurar la continuidad a los usuarios de este municipio.

Conveniencia: Con la adquisición de esta tubería se realizara el cambio de red de conduccion con el fin de mantener la cobertura permanente en esta seccional.

Oportunidad: De no adquirirse esta tubería no se podra corregir los sitios criticos de esta conduccion y la continuidad no mejorara

REQUISITOS TÉCNICOS Y LEGALES DEL BIEN O SERVICIO

Aspectos Técnicos del bien y/o servicio: TUBERIA POLIETILENO
El proveedor de tubería de polietileno, debe garantizar de conformidad con la normatividad colombiana NTC 4585-1-2013 cuyo antecedente es la norma ISO 4427-1:2007, el cumplimiento de los numerales 4 y 5 de dicha norma. De esta manera el fabricante de la tubería y accesorios, debe a llegar el certificado de análisis de la materia prima (compuesto), emitido por el fabricante de la misma. De conformidad con lo anterior los compuestos (resina) utilizados para la fabricación de tuberías y accesorios de pead, deben estar incluidos en el listado PE100+, emitido por la asociación PE100+ cuyo objetivo es garantizar altos estándares de calidad en la producción y el uso de polietileno para tuberías PE100
Adaptares Brida, Reducciones, Bridas Locas Serán fabricadas bajo la norma AWWA C – 219 deberán entregarse completas. La tornillería será zincada
Material: Hierro dúctil
Norma: AWWA C219
Dimensiones: 2" a 24"
Extremos: PVC, Hierro Dúctil, Asbesto Cemento, Acero Además, deberá certificar el cumplimiento de los requisitos sobre toxicidad RESOLUCIÓN 501 DE 04 DE AGOSTO DE 2017 MINISTERIO DE VIVIENDA, CIUDAD Y TERRITORIO

Codificación estándar de producto y servicios de la Naciones	CÓDIGO	NOMBRE
	40141/00	Material de ferreteria y accesorios
	13102018	Polietileno de alta densidad lDpe

Tramo 1 (sector el Hueco)

Item	Código inventario	Descripción del bien o servicio	unidad	Cantidad
1	7394	Tubería polietileno de 10" PN 6	ml	36
2	1102	Portaflanche de 10" PN 10	un	2
3	15899	Reducción bridada de 10" a 8" HD	un	2
4	14845	Juego de tornillo y empaque para 10"	Juego	2
5	14888	Juego de tornillo y empaque para 8"	Juego	2
6	2893	Brida loca de 10"	un	2
7	307	Adaptador brida de 8" para AC	un	2

Tramo 4 sector (primer daño)

Item	Código inventario	Detalle	U. medida	Cantidad
------	-------------------	---------	-----------	----------

1	11690	Tubería polietileno de 10" PN 10	ml	36
2	1102	Portaflanche de 10" PN 10	un	2
3	15899	Reducción bridada de 10" a 8" HD	un	2
4	14845	Juego de tornillo y empaque para 10"	Juego	2
5	14888	Juego de tornillo y empaque para 8"	Juego	2
6	2893	Brida loca de 10"	un	2
7	307	Adaptador brida de 8" para AC	un	2

Tramo 5 sector (segundo daño)

item	Código inventario	Detalle	U. medida	Cantidad
1	15734	Tubería polietileno de 10" PN 12.5	ml	186
2	1102	Portaflanche de 10" PN 16	un	2
3	15899	Reducción bridada de 10" a 8" HD	un	2
4	14845	Juego de tornillo y empaque para 10"	Juego	2
5	14888	Juego de tornillo y empaque para 8"	Juego	2
6	2893	Brida loca de 10"	un	2
7	307	Adaptador brida de 8" para AC	un	2

EXPERIENCIA REQUERIDA

Condiciones de idoneidad y experiencia que llevan a contratar a la persona natural o jurídica

La experiencia será un factor habilitante, el proponente deberá acreditar mediante documento expedido por el contratante, que ha suministrado tubería, accesorios y materiales por un valor mayor o igual al presupuesto oficial, en máximo de dos (2) contratos, para empresas de servicios públicos domiciliarios o entidades estatales para lo cual se deberá anexar copia del certificado.

SOPORTE DE PRECIOS DEL MERCADO

Persona natural o Jurídica	Contacto	Email	Teléfono	Valor cotización
Catalogo PAVCO				73.073.002
				73.073.002
				Presupuesto Oficial

Adjuntar soportes del precio del mercado
Todos los precios deben incluir IVA

Adjuntar matriz de precio del mercado, deberá adjuntar constancia de las condiciones de calidad, condiciones de especialidad o idoneidad del oferente, con su respectiva cotización.

PRESUPUESTO

Vigencia actual (2022)	Vigencia futura (2023)	Total vigencias
73.073.002		73.073.002

Cod. Rubro	Nombre rubro de apropiación	Valor de la apropiación
2320101001030842	Obras Poir	73.073.002
	TOTAL CDP	73.073.002

LA INVERSIÓN OBJETO DEL PRESENTE ANÁLISIS ESTÁ INCLUIDA EN EL POIR?

Si

Consecutivo del proyecto	Nombre del Proyecto	Año de entrada en Operación
Resol 825 - Proy 043	Reposicion de redes en la aduccion San Juan de Marquetalia	31/12/2024

OBLIGACIONES GENERALES DEL CONTRATISTA

Obligación	APLICA
Cumplir con todas las especificaciones y requerimientos del Estudio de Necesidad de la contratación y aspectos contemplados en la solicitud de oferta	Aplica
El contratista deberá concertar con el supervisor un cronograma de actividades o plan de entregas de acuerdo al objeto del contrato y las necesidades de la Empocaldas S.A. E.S.P..	Aplica
Asumir por su cuenta y riesgo todos los gastos en el desarrollo del contrato.	Aplica
Presentar el pago de aportes a la seguridad social cada mes al supervisor del contrato con el fin de autorizar el pago correspondiente.	Aplica
En caso de tener trabajadores a cargo deberá suministrar los elementos de protección requeridos para el desarrollo de su función y asegurarse de que los usen.	Aplica
Sin perjuicio de la autonomía técnica y administrativa, atender instrucciones y lineamientos que durante el desarrollo del contrato se le impartan por parte de la Empocaldas S.A. E.S.P. (Supervisor). Como presentar los informes que se exija.	No aplica

En el evento que algún o algunos de los elementos sea rechazado por el supervisor del contrato, dichos productos deberán ser retirados por cuenta y riesgos del contratista a la mayor brevedad posible. (o en el tiempo indicado en la invitación) El contratista deberá corregir cualquier problema que se presente, respondiendo por partes dañadas, por su cuenta y riesgo durante la garantía.						Aplica
Responder por los daños que ocasione en desarrollo del contrato a Empocaldas S.A. E.S.P. y a terceros afectados						Aplica
Informar oportunamente al supervisor del contrato, los inconvenientes en la entrega de los bienes objeto de suministro y proponer soluciones para garantizar la prestación del servicio.						Aplica
Las demás obligaciones a su cargo que se deriven de la naturaleza del contrato y de las exigencias legales.						Aplica
Cada tubo suministrado debe ser marcado con los siguientes datos: 1) Número de Identificación del tubo o Código de trazabilidad, 2) Numero de certificado, 3) Organismo de certificación del producto, 4) Número del Lote, 5) Fabricante de la tubería, 6) NIT-DV						Aplica
Junto con la tubería se deberá entregar la siguiente tabla con los datos solicitados:						Aplica
Numero de identificación del tubo	Numero de certificado	Organismo de certificación del producto	Numero del lote	Fabricante de la tubería	NIT-DV	Aplica
						Aplica
<p>- En la columna "Número de certificado", se debe indicar el número de certificación de la tubería.</p> <p>- En la columna "Organismo de certificación del producto", se debe escribir el Nombre o Razón social del organismo que realiza servicios de evaluación y certificación de la conformidad de la tubería.</p> <p>- En la columna "Número del lote", Indicar el número del lote del fabricante al cual pertenece la tubería.</p> <p>- En la columna "Fabricante de la tubería", se debe indicar el Nombre o Razón social de la empresa fabricante o empresa importadora de la tubería.</p> <p>- En la columna "NIT-DV", se debe escribir el Número de identificación tributaria y dígito de verificación de la empresa fabricante o empresa importadora de la tubería.</p>						Aplica
Para el caso de mercancías que se requieren que sean entregadas en las seccionales o en las plantas, se debe coordinar con el Administrador de la seccional, garantizando la debida anticipación para el adecuado descargue de las mercancías y una correcta inspección de los elementos entregados.						Aplica
El descargue de las mercancías se debe realizar por cuenta y riesgo del contratista						Aplica
Para los bienes cuya entrega deba realizarse la sede administrativa en la ciudad de Manizales, ésta debe hacerse en la sección de suministros para verificar, de manera conjunta con el Supervisor del contrato, la entrada y el estado de las mercancías recibidas						No aplica
Se considerará como recibida la mercancía, por parte de EMPOCALDAS S.A. E.S.P en la sede central (Sede Administrativa de Manizales) cuando el documento de entrega cuente con la firma del Jefe de la Sección de Suministros y del Supervisor o los supervisores del contrato.						No aplica
Se considerará como recibida la mercancía, por parte de EMPOCALDAS S.A. E.S.P en las seccionales, cuando el documento de entrega cuente con la firma del Administrador en la respectiva remisión, y en el caso de contratos, adicionalmente se requiere la firma del Supervisor						Aplica

OBLIGACIONES ESPECIFICAS DEL CONTRATISTA

Entregar los elementos contratados en las cantidades y plazos estipulados por el contrato

OBLIGACIONES ESPECIFICAS DE EMPOCALDAS

Las obligaciones específicas a cargo de Empocaldas S.A. E.S.P. serán las siguientes:	APLICA
Pago oportuno de las obligaciones contraídas con el contratista, después del visto bueno del supervisor del contrato 30 días después	Aplica
Entrega de certificaciones y demás documentos solicitados por el contratista para el óptimo desarrollo del Contrato.	Aplica

LUGAR Y PLAZO DE EJECUCIÓN

Lugar de ejecución	Seccional de Marquetalia Caldas			
	MARQUETALIA	ADRIANA CAROLINA GOMEZ HENAO	CALLE VERSALLES 1 A 56	3217570816
Plazo de ejecución	8 días calendario contados a partir de la legalización de la orden de compra			

FORMA DE PAGO

Forma de Pago	Un solo pago una vez entregada la mercancía y cumplido todos los tramites para su pago
---------------	--

Condiciones para Pago	<p>El contratista entiende que en virtud de la ordenanza 816 del 22 de Diciembre de 2017 de la Asamblea Departamental de Caldas, el recaudo sobre las estampillas se efectuará mediante retención sobre los anticipos, pagos parciales, pagos o abonos en cuenta; por lo tanto el contratista autoriza con la firma del presente contrato y/o carta de presentación de la oferta para que la Empocaldas S.A. E.S.P. efectúe los descuentos correspondientes por el monto equivalente al valor de las estampillas</p> <ol style="list-style-type: none"> 1. Presentación de la factura 2. Informe de recibo de almacén. 3. Certificado de cumplimiento expedido por el supervisor 4. Certificado o planilla del pago de aportes de seguridad social y/o aportes parafiscales según corresponda. 5. Las demás que requiera el supervisor del contrato y la lista de chequeo de Empocaldas S.A. E.S.P.
-----------------------	--

Estampilla a descontar	APLICA
Estampilla Pro Universidad (1%)	Aplica
Estampilla Pro Desarrollo (2%)	Aplica
Estampilla Pro Hospital (1%)	Aplica
Estampilla Pro Adulto mayor (3%)	Aplica
Contribución Especial (5%) - Sólo aplica para obras	No aplica

ASIGNACIÓN Y DISTRIBUCIÓN DEL RIESGO

Riesgo
Esta a cargo de contratista, el incremento de precios de los elementos relativos a la materia prima para producir el bien a adquirir a nivel nacional e internacional.
Esta a cargo del contratista el riesgo comercial, entendido como los eventos desfavorables relacionados con el valor y pago del contrato, causados por variaciones en las condiciones del mercado, aumento en los factores de producción, en el valor de los insumos o de los fletes
Esta a cargo del contratista el riesgo país, entendido como el cambio de las políticas en el país de origen.
Esta a cargo del contratista el riesgo operativo, entendido como los eventos relacionados con los procesos de producción, transporte y entrega del producto, tales como: Falta de disponibilidad de Materia Prima, insuficiente capacidad de producción, retrasos en el tiempo de entrega, incumplimiento en los protocolos de la Empocaldas S.A. E.S.P. para la entrega de producto, entrega de producto no conforme, pérdida, destrucción o deterioro antes de efectuar la recepción en la Empocaldas S.A. E.S.P.
Esta a cargo del contratista el Incumplimiento de las obligaciones contractuales establecidas, como calidad del elemento suministrado. Fuga de información confidencial y privilegiada de la entidad. Pérdida de los elementos a suministrar.
La forma de mitigarlos será con la constitución de las garantías respectivas, calidad, cumplimiento y responsabilidad civil extracontractual.

SUPERVISIÓN

Nombre del Supervisor Administrativo	Cargo del Supervisor
Nolberto Pineda Giraldo	Auxiliar de Ingeniería
Nombre del Supervisor Técnico	Cargo del Supervisor
Adriana Carolina Gómez H	Administradora seccional Marquetalia

GARANTÍAS

Tipo de garantías	APLICA
Póliza de garantía de seriedad de la oferta	Aplica
Cumplimiento	Aplica
Salarios, prestaciones sociales e indemnización de personal	Aplica
Estabilidad y calidad de la obra	No aplica
Responsabilidad civil extracontractual	Aplica
Calidad y correcto funcionamiento de bienes y equipos suministrados	Aplica
Calidad	No aplica

TIPO DE CONTRATO

Tipo de contrato	
Suministros	Aplica
Arrendamiento	No aplica
Obra	No aplica
Consultoría	No aplica
Prestación de Servicio	No aplica
Interventoría	No aplica
Compra Venta	No aplica
Orden de compra o Servicio	No aplica
Convenio Inter-Administrativo	No aplica
Contrato Inter-Administrativo	No aplica
Otro	No aplica

De acuerdo con lo establecido en el Manual de Contratación de la Empresa y la Ley 142 de 1994, se hace necesario realizar el citado contrato, cumpliendo con los parámetros legales señalados en las normas anteriormente citadas y las demás complementarias. SE CONSIDERA OPORTUNA Y LEGAL LA CELEBRACION DE ESTE CONTRATO.

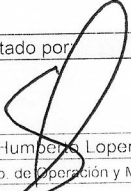
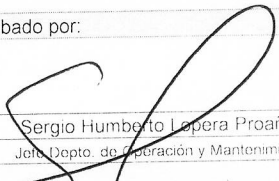
Solicitado por:		Aprobado por:	
Firma		Firma	
Nombre	Sergio Humberto Lopera Proaños	Nombre	Sergio Humberto Lopera Proaños
Cargo	Jefe Depto. de Operación y Mantenimiento	Cargo	Jefe Depto. de Operación y Mantenimiento

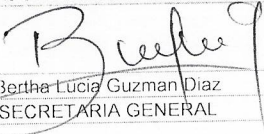
Revisión Jurídica:	
Firma	
Nombre	Bertha Lucia Guzman Diaz
Cargo	SECRETARIA GENERAL

Elaboro *Nolberto Pineda Giraldo*
Auxiliar de ingeniería

MATRIZ ESTUDIO DE MERCADO

Codigo	Descripción	Cantidad	% de IVA del producto	Valor unitario Proveedor 1 sin IVA	Valor unitario Proveedor 2 sin IVA	Valor unitario Proveedor 3 sin IVA	Valor unitario promedio sin IVA	Valor Promedio por cantidades sin IVA	Valor Promedio por cantidades con IVA
7394	Tubería polietileno de 10" PN 6	36	19%	126.441			126.441.00	4.551.876.00	5.416.732.44
11690	Tubería polietileno de 10" PN 10	36	19%	144.729			144.729.00	5.210.244.00	6.200.190.36
15734	Tubería polietileno de 10" PN 12.5	186	19%	219.098			219.098.00	40.752.228.00	48.495.151.32
1102	Portaflanche de 10" PN 10	6	19%	379.124			379.124.00	2.274.744.00	2.706.945.36
15899	Reducción bridada de 10" a 8" HD	6	19%	789.915			789.915.00	4.739.490.00	5.639.993.10
14845	Juego de tornillo y empaque para 10"	6	19%	100.840			100.840.00	605.040.00	719.997.60
14888	Juego de tornillo y empaque para 8"	6	19%	84.033			84.033.00	504.198.00	599.995.62
2893	Brida loca de 10"	6	19%	160.504			160.504.00	963.024.00	1.145.998.56
307	Adaptador brida de 8" para AC	6	19%	300.840			300.840.00	1.805.040.00	2.147.997.60

Valor promedio del mercado sin IVA

Valor total del IVA

Valor promedio del mercado con IVA

61.405.884

11.667.118

73.073.002

POLIETILENOAGUA PE-100 RDE 17 PN10

CÓDIGO	DESCRIPCIÓN	UNIDAD	LONGITUD	VALOR ML \$
TAG040E02B	TUBERIA 40MM PE100 RDE17 PN10 AGUA	ROLLO	100 MTS	\$ 5,015
TAG050E02B	TUBERIA 50MM PE100 RDE17 PN10 AGUA	ROLLO	100 MTS	\$ 7,836
TAG063E02B	TUBERIA 63MM PE100 RDE17 PN10 AGUA	ROLLO	100 MTS	\$ 10,467
TAG075E02B	TUBERIA 75MM PE100 RDE17 PN10 AGUA	ROLLO	100 MTS	\$ 14,834
TAG090E02B	TUBERIA 90MM PE100 RDE17 PN10 AGUA	ROLLO	50 MTS	\$ 21,362
TAG110E02B	TUBERIA 110MM PE100 RDE17 PN10 AGUA	ROLLO	50 MTS	\$ 31,746
TAG125E02B	TUBERIA 125MM PE100 RDE17 PN10 AGUA	TUBO	6 - 12 ml	\$ 41,207
TAG140E02B	TUBERIA 140MM PE100 RDE17 PN10 AGUA	TUBO	6 - 12 ml	\$ 51,690
TAG160E02B	TUBERIA 160MM PE100 RDE17 PN10 AGUA	TUBO	6 - 12 ml	\$ 67,513
TAG180E02B	TUBERIA 180MM PE100 RDE17 PN10 AGUA	TUBO	6 - 12 ml	\$ 85,446
TAG200E02B	TUBERIA 200MM PE100 RDE17 PN10 AGUA	TUBO	6 - 12 ml	\$ 105,489
TAG225E02B	TUBERIA 225MM PE100 RDE17 PN10 AGUA	TUBO	6 - 12 ml	\$ 133,510
TAG250E02B	TUBERIA 250MM PE100 RDE17 PN10 AGUA	TUBO	6 - 12 ml	\$ 164,827
TAG280E02B	TUBERIA 280MM PE100 RDE17 PN10 AGUA	TUBO	6 - 12 ml	\$ 206,759
TAG315E02B	TUBERIA 315MM PE100 RDE17 PN10 AGUA	TUBO	6 - 12 ml	\$ 261,679
TAG355E02B	TUBERIA 355MM PE100 RDE17 PN10 AGUA	TUBO	6 - 12 ml	\$ 332,357
TAG400E02B	TUBERIA 400MM PE100 RDE17 PN10 AGUA	TUBO	6 - 12 ml	\$ 421,957
TAG450E02B	TUBERIA 450MM PE100 RDE17 PN10 AGUA	TUBO	6 - 12 ml	\$ 534,039
TAG500E02B	TUBERIA 500MM PE100 RDE17 PN10 AGUA	TUBO	6 - 12 ml	\$ 659,307
TAG560E02B	TUBERIA 560MM PE100 RDE17 PN10 AGUA	TUBO	6 - 12 ml	\$ 827,035
TAG630E02B	TUBERIA 630MM PE100 RDE17 PN10 AGUA	TUBO	6 - 12 ml	\$ 1,046,716

POLIETILENOAGUA PE-100 RDE 13.6 PN12.5

CÓDIGO	DESCRIPCIÓN	UNIDAD	LONGITUD	VALOR ML \$
TAG050D02B	TUBERIA 50MM PE100 RDE13.6 PN12.5 AGUA	ROLLO	100 MTS	\$ 9,642
TAG063D02B	TUBERIA 63MM PE100 RDE13.6 PN12.5 AGUA	ROLLO	100 MTS	\$ 12,880
TAG075D02B	TUBERIA 75MM PE100 RDE13.6 PN12.5 AGUA	ROLLO	100 MTS	\$ 18,253
TAG090D02B	TUBERIA 90MM PE100 RDE13.6 PN12.5 AGUA	ROLLO	50 MTS	\$ 26,285
TAG110D02B	TUBERIA 110MM PE100 RDE13.6 PN12.5 AGUA	ROLLO	50 MTS	\$ 39,265
TAG125D02B	TUBERIA 125MM PE100 RDE13.6 PN12.5 AGUA	TUBO	6 - 12 ml	\$ 50,704
TAG140D02B	TUBERIA 140MM PE100 RDE13.6 PN12.5 AGUA	TUBO	6 - 12 ml	\$ 63,603
TAG160D02B	TUBERIA 160MM PE100 RDE13.6 PN12.5 AGUA	TUBO	6 - 12 ml	\$ 83,073
TAG180D02B	TUBERIA 180MM PE100 RDE13.6 PN12.5 AGUA	TUBO	6 - 12 ml	\$ 105,139
TAG200D02B	TUBERIA 200MM PE100 RDE13.6 PN12.5 AGUA	TUBO	6 - 12 ml	\$ 129,801
TAG225D02B	TUBERIA 225MM PE100 RDE13.6 PN12.5 AGUA	TUBO	6 - 12 ml	\$ 164,280
TAG250D02B	TUBERIA 250MM PE100 RDE13.6 PN12.5 AGUA	TUBO	6 - 12 ml	\$ 202,814
TAG280D02B	TUBERIA 280MM PE100 RDE13.6 PN12.5 AGUA	TUBO	6 - 12 ml	\$ 254,410
TAG315D02B	TUBERIA 315MM PE100 RDE13.6 PN12.5 AGUA	TUBO	6 - 12 ml	\$ 321,988
TAG355D02B	TUBERIA 355MM PE100 RDE13.6 PN12.5 AGUA	TUBO	6 - 12 ml	\$ 408,955
TAG400D02B	TUBERIA 400MM PE100 RDE13.6 PN12.5 AGUA	TUBO	6 - 12 ml	\$ 519,204
TAG450D02B	TUBERIA 450MM PE100 RDE13.6 PN12.5 AGUA	TUBO	6 - 12 ml	\$ 657,118
TAG500D02B	TUBERIA 500MM PE100 RDE13.6 PN12.5 AGUA	TUBO	6 - 12 ml	\$ 811,257
TAG560D02B	TUBERIA 560MM PE100 RDE13.6 PN12.5 AGUA	TUBO	6 - 12 ml	\$ 1,017,641
TAG630D02B	TUBERIA 630MM PE100 RDE13.6 PN12.5 AGUA	TUBO	6 - 12 ml	\$ 1,287,952

POLIETILENOAGUA PE-100 RDE 26 PN6

CÓDIGO	DESCRIPCIÓN	UNIDAD	LONGITUD	VALOR ML \$
TAG090G02B	TUBERIA 90MM PE100 RDE26 PN6 AGUA	ROLLO	50 MTS	\$ 14,269
TAG110G02B	TUBERIA 110MM PE100 RDE26 PN6 AGUA	ROLLO	50 MTS	\$ 21,316
TAG125G02B	TUBERIA 125MM PE100 RDE26 PN6 AGUA	TUBO	6 - 12 ml	\$ 27,526
TAG140G02B	TUBERIA 140MM PE100 RDE26 PN6 AGUA	TUBO	6 - 12 ml	\$ 34,528
TAG160G02B	TUBERIA 160MM PE100 RDE26 PN6 AGUA	TUBO	6 - 12 ml	\$ 45,098
TAG180G02B	TUBERIA 180MM PE100 RDE26 PN6 AGUA	TUBO	6 - 12 ml	\$ 57,077
TAG200G02B	TUBERIA 200MM PE100 RDE26 PN6 AGUA	TUBO	6 - 12 ml	\$ 70,466
TAG225G02B	TUBERIA 225MM PE100 RDE26 PN6 AGUA	TUBO	6 - 12 ml	\$ 89,183
TAG250G02B	TUBERIA 250MM PE100 RDE26 PN6 AGUA	TUBO	6 - 12 ml	\$ 110,103
TAG280G02B	TUBERIA 280MM PE100 RDE26 PN6 AGUA	TUBO	6 - 12 ml	\$ 138,113
TAG315G02B	TUBERIA 315MM PE100 RDE26 PN6 AGUA	TUBO	6 - 12 ml	\$ 174,799
TAG355G02B	TUBERIA 355MM PE100 RDE26 PN6 AGUA	TUBO	6 - 12 ml	\$ 222,012
TAG400G02B	TUBERIA 400MM PE100 RDE26 PN6 AGUA	TUBO	6 - 12 ml	\$ 281,864
TAG450G02B	TUBERIA 450MM PE100 RDE26 PN6 AGUA	TUBO	6 - 12 ml	\$ 356,734
TAG500G02B	TUBERIA 500MM PE100 RDE26 PN6 AGUA	TUBO	6 - 12 ml	\$ 440,412
TAG560G02B	TUBERIA 560MM PE100 RDE26 PN6 AGUA	TUBO	6 - 12 ml	\$ 552,453
TAG630G02B	TUBERIA 630MM PE100 RDE26 PN6 AGUA	TUBO	6 - 12 ml	\$ 699,198

Uniones y Adaptadores Brida

Especificaciones Técnicas:

- Norma de Fabricación: AWWA C219.
- Material: Hierro dúctil, ASTM A536.
- Tornillería: Acero Inoxidable, AISI 304/316.
- Revestimiento: AWWA C550, pintura epóxica, aplicada por termofusión.
- Presión de Trabajo: 250PSI.
- Diámetros: 2" a 12".
- Aplicaciones: Tuberías de PVC, Acero, Hierro fundido, Hierro Dúctil, Polietileno (PEAD) y Asbesto cemento.

Nueva Línea APOLOFlex

Unión de Reparación y Transición APOLOFlex PVC x Universal (R1, R2 o R3)

Diam. Nom.	Uniones ApoloFlex PVC x Universal (R1, R2 o R3)			
Pulg.	Rango mm	Ref.	Peso	Precio
2"	PVC X R1 (57-70mm)	E76271	4	\$ 72.000
3"	PVC X R1 (85-103mm)	E76241	5	\$ 94.000
4"	PVC X R1 (110-128mm)	E76242	6	\$105.000
	PVC X R1 (159-181mm)	E76298	9	\$171.000
6"	PVC X R2 (167-189mm)	E76243	11	\$198.000
	PVC X R1 (218-235mm)	E76299	13	\$270.000
8"	PVC X R2 (234-252mm)	E76244	16	\$314.000
	PVC X R1 (268-286mm)	E76300	18	\$468.000
10"	PVC X R2 (292-310mm)	E76246	22	\$534.000
	PVC X R1 (315-333mm)	E76201	30	\$495.000
12"	PVC X R3 (350-368mm)	E76248	34	\$605.000

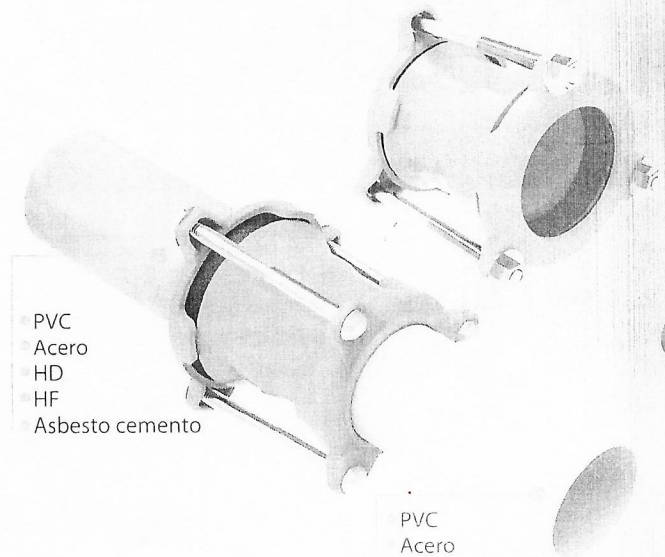

Nota: Para diámetros mayores consultar con fábrica

Uniones Universales y Adaptadores Brida x Universal

D. Nominal		Unión Universal (Multiusos)				Adaptador Brida x Universal		
Pulg.	mm	Rango Ext. Universal	Referencia	Peso	Precio	Referencia	Peso	Precio
2"	50	R1 (57-70mm)	E76150	C.F.	\$ 83.000	E88751	C.F.	\$ 88.000
3"	80	R1 (85-103mm)	E76312	4,00	\$105.000	E88750	4,00	\$110.000
4"	100	R1 (110-128mm)	E76152	6,00	\$116.000	E88760	6,00	\$121.000
6"	150	R1 (159-181mm)	E76159	9,00	\$182.000	E88763	9,00	\$198.000
6"	150	R1 x R2 (167-189mm)	E76109	C.F.	\$220.000	M78298	C.F.	\$231.000
8"	200	R1 (218-235mm)	E76160	13,00	\$281.000	E88764	13,00	\$292.000
8"	200	R1 x R2 (234-252mm)	E76111	C.F.	\$341.000	M79056	C.F.	\$358.000
10"	250	R1 (268-286mm)	E76191	C.F.	\$484.000	E89724	C.F.	\$517.000
10"	250	R1 x R2 (292-310mm)	E76106	C.F.	\$578.000	M79223	C.F.	\$605.000
12"	300	R1 (315-333mm)	E76201	C.F.	\$550.000	E89143	C.F.	\$682.000
12"	300	R1 x R2 (334-352mm)		C.F.	C.F.		C.F.	C.F.
12"	300	R1 x R3 (350-368mm)	E76212	C.F.	\$655.000	M79691	C.F.	\$748.000

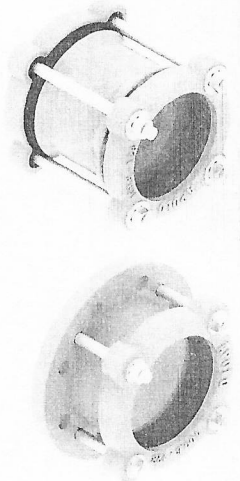

*Para precios y disponibilidad de otros diámetros o medidas, aplicaciones o diseños especiales, por favor consultar con su asesor comercial APOLO.



Los productos APOLO son revestidos con PINTURA EPÓXICA TERMOFUSIONADA. Requisito exigido para todos los acueductos del mundo.

APOLO

Bridas

D. Nominal		Bridas Roscadas			Bridas Ciegas			Bridas Locas para (PEAD)		
Pulg	mm	Referencia	Peso Kg	Precio	Referencia	Peso Kg	Precio	Referencia	Peso Kg	Precio
2"	50	E82266	3	\$ 60.000	E82238	2	\$ 57.000	E88682	3	\$ 41.000
3"	80	E82267	5	\$102.000	E82239	4	\$104.000	E82293	5	\$ 52.000
4"	100	E82268	6	\$143.000	E82240	8	\$131.000	E33226	6	\$ 62.000
6"	150	E82269	8	\$179.000	E82241	14	\$215.000	E82296	8	\$ 82.000
8"	200	E82270	13	\$268.000	E82242	21	\$346.000	E82295	13	\$102.000
10"	250	E82271	19	\$476.000	E82243	29	\$643.000	E82294	19	\$191.000
12"	300	E82272	28	\$559.000	E82244	44	\$797.000	E82297	28	\$346.000

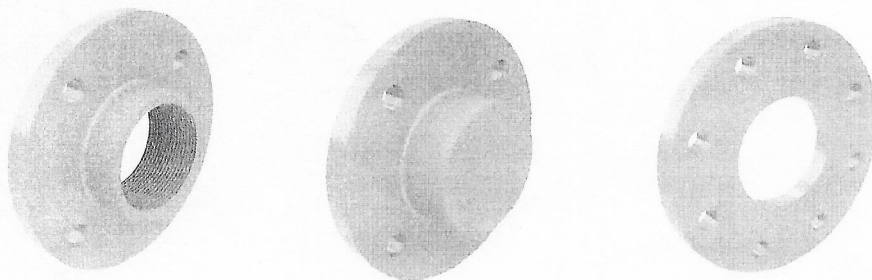

Aplicaciones especiales - Híbridos

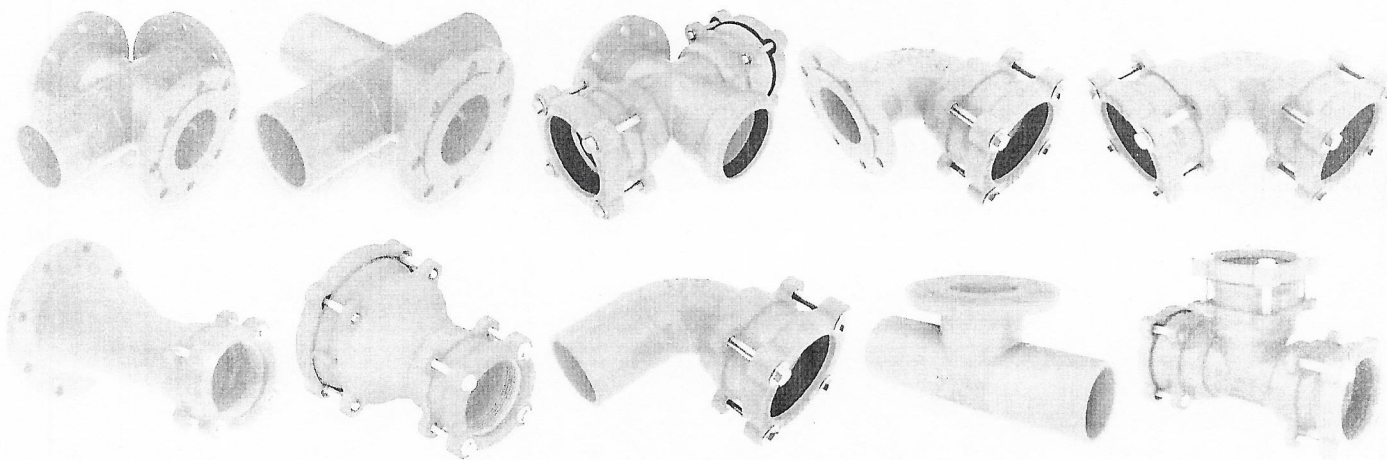

Nuestro proceso de fundición, de última tecnología, por espuma perdida (Lost Foam), nos permite la fabricación de válvulas, accesorios y acoples con los extremos combinados (ver páginas 04 y 26) desde 2" hasta 8".

Estos productos, llamados "Híbridos APOLO", reducen tiempos y costos de mano de obra en los diferentes montajes en las redes de acueducto, disminuyen el número de accesorios y uniones en los empalmes y transiciones entre redes existentes y redes nuevas y por lo tanto las pérdidas por accesorios en las conducciones del agua potable.

*Para precios y disponibilidad de otros diámetros o medidas, aplicaciones o diseños especiales, por favor consultar con su asesor comercial APOLO.



Los productos APOLO son revestidos con PINTURA EPÓXICA TERMOFUSIONADA Requiere original para todos los actuadores del mundo.

APOLO

Reducciones

D. Nominal		Extremos Junta Rápida P / PVC			Extremos Lisos P / PVC			Extremos Bridados (ANSI / ISO)		
Pulg.	mm	Referencia	Peso Kg	Precio	Referencia	Peso Kg	Precio	Referencia	Peso Kg	Precio
3 a 2"	80 a 50	E86140	3	\$ 84.000	E84215	3	\$ 84.000	E81720	3	\$ 143.000
4 a 2"	100 a 50	E86141	5	\$ 98.000	E84216	4	\$ 98.000	E81721	5	\$ 211.000
4 a 3"	100 a 80	E86142	5	\$ 114.000	E84217	4	\$ 114.000	E81722	5	\$ 233.000
6 a 2"	150 a 50	E86143	8	\$ 191.000	E84218	6	\$ 191.000	E81723	8	\$ 297.000
6 a 3"	150 a 80	E86144	9	\$ 262.000	E84219	7	\$ 262.000	E81724	9	\$ 327.000
6 a 4"	150 a 100	E86485	11	\$ 274.000	E84220	7	\$ 274.000	E81725	11	\$ 357.000
8 a 2"	200 a 50	E86200	30	\$ 310.000	E84221	11	\$ 310.000	E81726	30	\$ 458.000
8 a 3"	200 a 80	E86147	32	\$ 334.000	E84974	11	\$ 334.000	E81727	32	\$ 488.000
8 a 4"	200 a 100	E86487	36	\$ 346.000	E84975	12	\$ 346.000	E81728	36	\$ 524.000
8 a 6"	200 a 150	E86149	37	\$ 369.000	E84976	28	\$ 369.000	E81729	37	\$ 648.000
10 a 3"	250 a 80	M78243	C.F.	\$ 500.000	E84977	34	\$ 531.000	E81731	C.F.	\$ 767.000
10 a 4"	250 a 100	M79391	C.F.	\$ 524.000	E84978	32	\$ 531.000	E81732	C.F.	\$ 797.000
10 a 6"	250 a 150	M79839	C.F.	\$ 559.000	E84979	28	\$ 559.000	E81733	C.F.	\$ 880.000
10 a 8"	250 a 200	E86153	C.F.	\$ 713.000	E84980	36	\$ 660.000	E81734	C.F.	\$ 940.000
12 a 3"	300 a 80	M78244	C.F.	\$ 844.000	E84981	50	\$ 832.000	E81736	C.F.	\$ 1.141.000
12 a 4"	300 a 100	E86494	C.F.	\$ 880.000	E84982	52	\$ 891.000	E81737	C.F.	\$ 1.165.000
12 a 6"	300 a 150	E86156	C.F.	\$ 916.000	E84983	81	\$ 916.000	E81738	C.F.	\$ 1.188.000
12 a 8"	300 a 200	E86157	C.F.	\$ 1.141.000	E84984	71	\$ 1.106.000	E81739	C.F.	\$ 1.307.000
12 a 10"	300 a 250	M79845	C.F.	\$ 1.165.000	E84985	78	\$ 1.307.000	E81740	C.F.	\$ 1.367.000

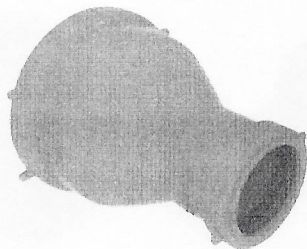

Extremos Junta Rápida

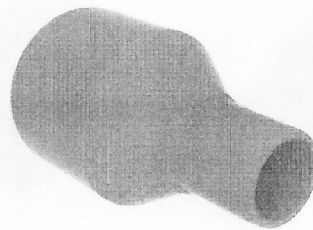

Extremos Lisos

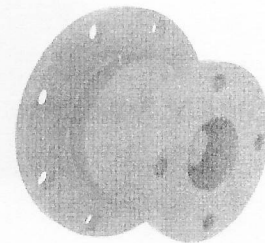

Extremos Bridas (ANSI / ISO)

Tapones

D. Nominal		Tapón Macho			Tapón Hembra (J. Rápida / Campana)		
Pulg.	mm	Referencia	Peso Kg	Precio	Referencia	Peso Kg	Precio
2"	50	E85426	2	\$ 38.000	E86001	C.F.	\$ 57.000
3"	80	E85427	2,5	\$ 40.000	E86002	C.F.	\$ 75.000
4"	100	E85428	3,5	\$ 81.000	E86003	C.F.	\$ 88.000
6"	150	E85429	13	\$ 203.000	E86004	C.F.	\$ 242.000
8"	200	E85430	15	\$ 407.000	E86005	C.F.	\$ 275.000
10"	250	E85431	34	\$ 814.000	M79802	C.F.	\$ 341.000
12"	300	E85432	49	\$ 880.000	E86006	C.F.	\$ 616.000
14"	350	M79438	55	\$ 1.023.000	M79818	C.F.	\$ 957.000
16"	400	M79131	C.F.	\$ 1.122.000	M79819	C.F.	\$ 1.265.000

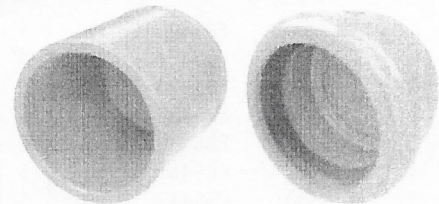

*Para precios y disponibilidad de otros diámetros o medidas, aplicaciones o diseños especiales, por favor consultar con su asesor comercial APOLO.

Cumple
Res.0501
República de
Colombia

Los productos APOLO
son revestidos con
PINTURA EPÓXICA TERMOFUSIONADA
Hecho a medida para todos los acueductos del mundo

APOLO

Reducciones

D. Nominal		Extremos Junta Rápida P / PVC			Extremos Lisos P / PVC			Extremos Bridados (ANSI / ISO)		
Pulg	mm	Referencia	Peso Kg	Precio	Referencia	Peso Kg	Precio	Referencia	Peso Kg	Precio
3 a 2"	80 a 50	E86140	3	\$ 84.000	E84215	3	\$ 84.000	E81720	3	\$ 143.000
4 a 2"	100 a 50	E86141	5	\$ 98.000	E84216	4	\$ 98.000	E81721	5	\$ 211.000
4 a 3"	100 a 80	E86142	5	\$ 114.000	E84217	4	\$ 114.000	E81722	5	\$ 233.000
6 a 2"	150 a 50	E86143	8	\$ 191.000	E84218	6	\$ 191.000	E81723	8	\$ 297.000
6 a 3"	150 a 80	E86144	9	\$ 262.000	E84219	7	\$ 262.000	E81724	9	\$ 327.000
6 a 4"	150 a 100	E86485	11	\$ 274.000	E84220	7	\$ 274.000	E81725	11	\$ 357.000
8 a 2"	200 a 50	E86200	30	\$ 310.000	E84221	11	\$ 310.000	E81726	30	\$ 458.000
8 a 3"	200 a 80	E86147	32	\$ 334.000	E84974	11	\$ 334.000	E81727	32	\$ 488.000
8 a 4"	200 a 100	E86487	36	\$ 346.000	E84975	12	\$ 346.000	E81728	36	\$ 524.000
8 a 6"	200 a 150	E86149	37	\$ 369.000	E84976	28	\$ 369.000	E81729	37	\$ 648.000
10 a 3"	250 a 80	M78243	C.F.	\$ 500.000	E84977	34	\$ 531.000	E81731	C.F.	\$ 767.000
10 a 4"	250 a 100	M79391	C.F.	\$ 524.000	E84978	32	\$ 531.000	E81732	C.F.	\$ 797.000
10 a 6"	250 a 150	M79839	C.F.	\$ 559.000	E84979	28	\$ 559.000	E81733	C.F.	\$ 880.000
10 a 8"	250 a 200	E86153	C.F.	\$ 713.000	E84980	36	\$ 660.000	E81734	C.F.	\$ 940.000
12 a 3"	300 a 80	M78244	C.F.	\$ 844.000	E84981	50	\$ 832.000	E81736	C.F.	\$ 1.141.000
12 a 4"	300 a 100	E86494	C.F.	\$ 880.000	E84982	52	\$ 891.000	E81737	C.F.	\$ 1.165.000
12 a 6"	300 a 150	E86156	C.F.	\$ 916.000	E84983	81	\$ 916.000	E81738	C.F.	\$ 1.188.000
12 a 8"	300 a 200	E86157	C.F.	\$ 1.141.000	E84984	71	\$ 1.106.000	E81739	C.F.	\$ 1.307.000
12 a 10"	300 a 250	M79845	C.F.	\$ 1.165.000	E84985	78	\$ 1.307.000	E81740	C.F.	\$ 1.367.000

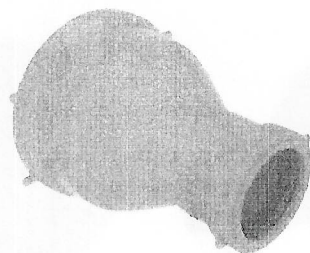

Extremos Junta Rápida

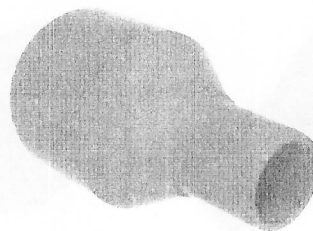

Extremos Lisos

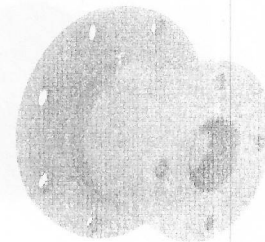

Extremos Bridas (ANSI / ISO)

Tapones

D. Nominal		Tapón Macho			Tapón Hembra (J. Rápida / Campana)		
Pulg	mm	Referencia	Peso Kg	Precio	Referencia	Peso Kg	Precio
2"	50	E85426	2	\$ 38.000	E86001	C.F.	\$ 57.000
3"	80	E85427	2,5	\$ 40.000	E86002	C.F.	\$ 75.000
4"	100	E85428	3,5	\$ 81.000	E86003	C.F.	\$ 88.000
6"	150	E85429	13	\$ 203.000	E86004	C.F.	\$ 242.000
8"	200	E85430	15	\$ 407.000	E86005	C.F.	\$ 275.000
10"	250	E85431	34	\$ 814.000	M79802	C.F.	\$ 341.000
12"	300	E85432	49	\$ 880.000	E86006	C.F.	\$ 616.000
14"	350	M79438	55	\$ 1.023.000	M79818	C.F.	\$ 957.000
16"	400	M79131	C.F.	\$ 1.122.000	M79819	C.F.	\$ 1.265.000



*Para precios y disponibilidad de otros diámetros o medidas, aplicaciones o diseños especiales, por favor consultar con su asesor comercial APOLO.



empocaldas
Construyendo juntos tu bienestar



Gobierno de
CALDAS

**PRIMERO
LA GENTE**

f Empocaldas @empocaldas_oficial

✉ empo@empocaldas.com.co

🌐 www.empocaldas.com.co

**EL JEFE DE SECCIÓN SUMINISTROS DE LA EMPRESA DE OBRAS SANITARIAS DE CALDAS
EMPOCALDAS S.A E.S.P.**

CERTIFICA QUE:

Una vez realizado el proceso de Conciliación de Inventarios basado en la información enviada por los Administradores de las Seccionales de la Empresa y los datos que reposan en el Software FORTUNER del 14 de Enero de 2022, se encuentran existencias de las siguientes referencias:

Producto : 1151811007394 - TUBERIA POLIETILENO 10" PN 6			
SECCIONAL	BODEGA 00	BODEGA 05	BODEGA 06
Principal	0.00	0.00	0.00
Aguadas	0.00	0.00	0.00
Anserma	0.00	0.00	0.00
Arauca	0.00	0.00	0.00
Arma	0.00	0.00	0.00
Belalcazar	0.00	0.00	0.00
Chinchina	0.00	0.00	0.00
Filadelfia	0.00	0.00	0.00
Guarinocito	0.00	0.00	0.00
Kilometro 41	0.00	0.00	0.00
La Dorada	0.00	0.00	0.00
Manzanares	0.00	0.00	0.00
Marmato	0.00	0.00	0.00
Marquetalia	0.00	0.00	0.00
Marulanda	0.00	0.00	0.00
Neira	0.00	0.00	0.00
Palestina	0.00	0.00	0.00
Riosucio	0.00	0.00	0.00
Risaralda	0.00	0.00	0.00
Salamina	0.00	0.00	0.00
Samana	0.00	0.00	0.00
San Jose	0.00	0.00	0.00
Supia	0.00	0.00	0.00
Victoria	0.00	0.00	0.00
Viterbo	0.00	0.00	0.00
SALDO TOTAL POR BODEGA	0.00	0.00	0.00
SALDO TOTAL		0.00	



empocaldas
Construyendo juntos tu bienestar



Gobierno de
CALDAS

**PRIMERO
LA GENTE**

Empocaldas empocaldas_oficial

empo@empocaldas.com.co

www.empocaldas.com.co

Producto : 7750201001102 - PORTAFLANCHE 10			
SECCIONAL	BODEGA 00	BODEGA 05	BODEGA 06
Principal	0.00	0.00	0.00
Aguadas	0.00	0.00	0.00
Anserma	0.00	0.00	0.00
Arauca	0.00	0.00	0.00
Arma	0.00	0.00	0.00
Belalcazar	0.00	0.00	0.00
Chinchina	0.00	0.00	0.00
Filadelfia	0.00	0.00	0.00
Guarinocito	0.00	0.00	0.00
Kilometro 41	0.00	0.00	0.00
La Dorada	0.00	0.00	0.00
Manzanares	0.00	0.00	0.00
Marmato	0.00	0.00	0.00
Marquetalia	0.00	0.00	0.00
Marulanda	0.00	0.00	0.00
Neira	0.00	0.00	0.00
Palestina	0.00	0.00	0.00
Riosucio	0.00	0.00	0.00
Risaralda	0.00	0.00	0.00
Salamina	0.00	0.00	5.00
Samana	0.00	0.00	0.00
San Jose	0.00	0.00	0.00
Supia	0.00	0.00	0.00
Victoria	0.00	0.00	0.00
Viterbo	0.00	0.00	0.00
SALDO TOTAL POR BODEGA	0.00	0.00	5.00
SALDO TOTAL		5.00	



empocaldas
Construyendo juntos tu bienestar



Gobierno de
CALDAS

**PRIMERO
LA GENTE**

Empocaldas empocaldas_oficial

empo@empocaldas.com.co

www.empocaldas.com.co

Producto : 7750201015899 - REDUCCION BRIDADA 10" A 8" HD			
SECCIONAL	BODEGA 00	BODEGA 05	BODEGA 06
Principal	0.00	0.00	0.00
Aguadas	0.00	0.00	0.00
Anserma	0.00	0.00	0.00
Arauca	0.00	0.00	0.00
Arma	0.00	0.00	0.00
Belalcazar	0.00	0.00	0.00
Chinchina	0.00	0.00	0.00
Filadelfia	0.00	0.00	0.00
Guarinocito	0.00	0.00	0.00
Kilometro 41	0.00	0.00	0.00
La Dorada	0.00	0.00	0.00
Manzanares	0.00	0.00	0.00
Marmato	0.00	0.00	0.00
Marquetalia	0.00	0.00	0.00
Marulanda	0.00	0.00	0.00
Neira	0.00	0.00	0.00
Palestina	0.00	0.00	0.00
Riosucio	0.00	0.00	0.00
Risaralda	0.00	0.00	0.00
Salamina	0.00	0.00	0.00
Samana	0.00	0.00	0.00
San Jose	0.00	0.00	0.00
Supia	0.00	0.00	0.00
Victoria	0.00	0.00	0.00
Viterbo	0.00	0.00	0.00
SALDO TOTAL POR BODEGA	0.00	0.00	0.00
SALDO TOTAL	0.00		



empocaldas
Construyendo juntos tu bienestar

Gobierno de
CALDAS

**PRIMERO
LA GENTE**

Empocaldas empocaldas_oficial

empo@empocaldas.com.co

www.empocaldas.com.co

Producto : 1151811014845 - JUEGO DE EMPAQUE Y TORNILLOS BRIDA 10"			
SECCIONAL	BODEGA 00	BODEGA 05	BODEGA 06
Principal	0.00	0.00	0.00
Aguadas	0.00	0.00	0.00
Anserma	0.00	0.00	0.00
Arauca	0.00	0.00	0.00
Arma	0.00	0.00	0.00
Belalcazar	0.00	0.00	0.00
Chinchina	0.00	0.00	0.00
Filadelfia	0.00	0.00	0.00
Guarinocito	0.00	0.00	0.00
Kilometro 41	0.00	0.00	0.00
La Dorada	0.00	0.00	0.00
Manzanares	0.00	0.00	0.00
Marmato	0.00	0.00	0.00
Marquetalia	0.00	0.00	0.00
Marulanda	0.00	0.00	0.00
Neira	0.00	0.00	0.00
Palestina	0.00	0.00	0.00
Riosucio	0.00	0.00	0.00
Risaralda	0.00	0.00	0.00
Salamina	0.00	0.00	0.00
Samana	0.00	0.00	0.00
San Jose	0.00	0.00	0.00
Supia	0.00	0.00	0.00
Victoria	0.00	0.00	0.00
Viterbo	0.00	0.00	0.00
SALDO TOTAL POR BODEGA	0.00	0.00	0.00
SALDO TOTAL		0.00	



empocaldas
Construyendo juntos tu bienestar



Gobierno de
CALDAS

**PRIMERO
LA GENTE**

f Empocaldas @empocaldas_oficial

✉ empo@empocaldas.com.co

🌐 www.empocaldas.com.co

Producto : 1151811014888 - JUEGO DE EMPAQUE Y TORNILLOS DE 8"			
SECCIONAL	BODEGA 00	BODEGA 05	BODEGA 06
Principal	0.00	0.00	0.00
Aguadas	0.00	0.00	0.00
Anserma	0.00	0.00	0.00
Arauca	0.00	0.00	0.00
Arma	0.00	0.00	0.00
Belalcazar	0.00	0.00	0.00
Chinchina	0.00	0.00	0.00
Filadelfia	0.00	0.00	0.00
Guarinocito	0.00	0.00	0.00
Kilometro 41	7.00	0.00	0.00
La Dorada	0.00	0.00	0.00
Manzanares	0.00	0.00	0.00
Marmato	0.00	0.00	0.00
Marquetalia	0.00	0.00	0.00
Marulanda	0.00	0.00	0.00
Neira	0.00	0.00	0.00
Palestina	0.00	0.00	0.00
Riosucio	0.00	0.00	0.00
Risaralda	0.00	0.00	0.00
Salamina	0.00	0.00	0.00
Samana	0.00	0.00	0.00
San Jose	0.00	0.00	0.00
Supia	0.00	0.00	0.00
Victoria	0.00	0.00	0.00
Viterbo	0.00	0.00	0.00
SALDO TOTAL POR BODEGA	7.00	0.00	0.00
SALDO TOTAL		7.00	

Producto : 1151811002893 - BRIDA LOCA DE 10"			
SECCIONAL	BODEGA 00	BODEGA 05	BODEGA 06
Principal	0.00	0.00	0.00
Aguadas	0.00	0.00	0.00
Anserma	0.00	0.00	2.00
Arauca	0.00	0.00	0.00
Arma	0.00	0.00	0.00
Belalcazar	0.00	0.00	0.00
Chinchina	0.00	0.00	0.00
Filadelfia	0.00	0.00	0.00
Guarinocito	0.00	0.00	0.00
Kilometro 41	0.00	0.00	0.00
La Dorada	0.00	2.00	0.00
Manzanares	1.00	0.00	0.00
Marmato	0.00	0.00	0.00
Marquetalia	0.00	0.00	0.00
Marulanda	0.00	0.00	0.00
Neira	0.00	0.00	0.00
Palestina	0.00	0.00	0.00
Riosucio	0.00	0.00	0.00
Risaralda	0.00	0.00	0.00
Salamina	0.00	0.00	0.00
Samana	0.00	0.00	0.00
San Jose	0.00	0.00	0.00
Supia	0.00	0.00	0.00
Victoria	0.00	0.00	0.00
Viterbo	0.00	0.00	0.00
SALDO TOTAL POR BODEGA	1.00	2.00	2.00
SALDO TOTAL		5.00	

Producto : 7750201000307 - ADAPTADOR BRIDA DE 8"			
SECCIONAL	BODEGA 00	BODEGA 05	BODEGA 06
Principal	0.00	0.00	0.00
Aguadas	0.00	0.00	0.00
Anserma	0.00	0.00	0.00
Arauca	0.00	0.00	0.00
Arma	0.00	0.00	0.00
Belalcazar	0.00	0.00	0.00
Chinchina	0.00	0.00	0.00
Filadelfia	0.00	0.00	0.00
Guarinocito	0.00	0.00	0.00
Kilometro 41	0.00	0.00	0.00
La Dorada	0.00	0.00	0.00
Manzanares	0.00	0.00	0.00
Marmato	0.00	0.00	0.00
Marquetalia	0.00	0.00	0.00
Marulanda	0.00	0.00	0.00
Neira	2.00	0.00	0.00
Palestina	0.00	0.00	0.00
Riosucio	0.00	0.00	0.00
Risaralda	0.00	0.00	0.00
Salamina	0.00	0.00	0.00
Samana	0.00	0.00	0.00
San Jose	0.00	0.00	0.00
Supia	0.00	0.00	0.00
Victoria	2.00	0.00	0.00
Viterbo	0.00	0.00	0.00
SALDO TOTAL POR BODEGA	4.00	0.00	0.00
SALDO TOTAL		4.00	



empocaldas
Construyendo Juntos tu bienestar



Gobierno de
CALDAS

**PRIMERO
LA GENTE**

Empocaldas empocaldas_oficial

empo@empocaldas.com.co

www.empocaldas.com.co

Producto : 1151811011690 - TUBERIA DE POLIETILENO 10" PN10			
SECCIONAL	BODEGA 00	BODEGA 05	BODEGA 06
Principal	0.00	0.00	0.00
Aguadas	0.00	0.00	0.00
Anserma	0.00	0.00	0.00
Arauca	0.00	0.00	0.00
Arma	0.00	0.00	0.00
Belalcazar	0.00	0.00	0.00
Chinchina	0.00	0.00	0.00
Filadelfia	0.00	0.00	0.00
Guarinocito	0.00	0.00	0.00
Kilometro 41	0.00	0.00	0.00
La Dorada	0.00	0.00	0.00
Manzanares	0.00	0.00	0.00
Marmato	0.00	0.00	0.00
Marquetalia	0.00	0.00	0.00
Marulanda	0.00	0.00	0.00
Neira	0.00	0.00	0.00
Palestina	0.00	0.00	0.00
Riosucio	0.00	0.00	0.00
Risaralda	0.00	0.00	0.00
Salamina	0.00	0.00	0.00
Samana	0.00	0.00	0.00
San Jose	0.00	0.00	0.00
Supia	0.00	0.00	12.00
Victoria	0.00	0.00	0.00
Viterbo	0.00	0.00	0.00
SALDO TOTAL POR BODEGA	0.00	0.00	12.00
SALDO TOTAL		12.00	



empocaldas
Construyendo juntos tu bienestar



Gobierno de
CALDAS

**PRIMERO
LA GENTE**

f Empocaldas @ empocaldas_oficial

✉ empo@empocaldas.com.co

🌐 www.empocaldas.com.co

Producto : 7750201015734 - TUBERIA POLIETILENO 10" PN12,5			
SECCIONAL	BODEGA 00	BODEGA 05	BODEGA 06
Principal	0.00	0.00	0.00
Aguadas	0.00	0.00	0.00
Anserma	0.00	0.00	0.00
Arauca	0.00	0.00	0.00
Arma	0.00	0.00	0.00
Belalcazar	0.00	0.00	0.00
Chinchina	0.00	0.00	0.00
Filadelfia	0.00	0.00	0.00
Guarinocito	0.00	0.00	0.00
Kilometro 41	0.00	0.00	0.00
La Dorada	0.00	0.00	0.00
Manzanares	0.00	0.00	0.00
Marmato	0.00	0.00	0.00
Marquetalia	0.00	0.00	0.00
Marulanda	0.00	0.00	0.00
Neira	0.00	0.00	0.00
Palestina	0.00	0.00	0.00
Riosucio	0.00	0.00	0.00
Risaralda	0.00	0.00	0.00
Salamina	0.00	0.00	31.00
Samana	0.00	0.00	0.00
San Jose	0.00	0.00	0.00
Supia	0.00	0.00	0.00
Victoria	0.00	0.00	0.00
Viterbo	0.00	0.00	0.00
SALDO TOTAL POR BODEGA	0.00	0.00	31.00
SALDO TOTAL		31.00	

SANTIAGO LOPEZ DIAZ
Jefe Sección Suministros

