



F-GC-29
Versión 1
Octubre 2016

EMPOCALDAS S.A E.S.P
GESTIÓN DE CONTRATACIÓN

LISTA CHEQUEO PAGO DE ACTAS - CONTRATOS PRESTACIÓN DE SERVICIOS Y CONSULTORIA

# CONTRATO Y AÑO	0061/2019 ✓	Acta N°	7 ✓	1. VALOR INICIAL (incluido IVA)	214.200.000 ✓
				2. VALOR ADICION (+)	
CONTRATISTA	BETHZON FERNAN SCHNITZLER GONZÁLEZ ✓			3. VALOR TOTAL (1+2)	214.200.000 ✓
NIT O CC:	75100784 ✓			4. VALOR ACTAS ANTERIORES (-)	107.100.000 ✓
CDP (#, rubro y fecha)	00163 DE ENERO 15 DE 2019			5. VALOR PRESENTE ACTA (-)	17.850.000 ✓
RP (#, rubro y fecha)	000205 DE ENERO 22 DE 2019			6. VALOR NO EJECUTADO (3 - 4 - 5)	89.250.000 ✓

IMPLEMENTACION DE UN SISTEMA DE INFORMACION BAJO ENFOQUE CRM ATENDIENDO EL CONCEPTO ARQUITECTONICO 360 VIEW QUE PERMITA LA GESTION, ADMINISTRACION Y SEGUIMIENTO DANDO CUBRIMIENTO A TODAS LAS NECESIDADES QUE SEAN PLANTEADAS DEL AREA COMERCIAL. ESTE SISTEMA SERA DESARROLLADO BAJO AMBIENTE HIBRIDO (WEB Y CENTRAL SEGÚN SEA LA NECESIDAD DE CADA PROCESO). CON CAPACIDAD PARA CONEXIÓN DE HASTA 400 USUARIOS SIMULTANEOS.

TIPO DE RECURSOS	PROPIOS	CENTRO DE COSTOS y PROCEDIMIENTO	
DOCUMENTO VERIFICADOS			✓ # FOLIOS
1- Autoliquidaciones en Salud, Pensiones y Riesgos profesionales del personal empleado y del contratista (Personas naturales) o Certificado de Cumplimiento del Artículo 50 de la Ley 789/02 (Personas jurídicas).			2
2- Factura (Régimen Común) o Factura equivalente (régimen simplificado).			X 1
3- Pagos SENA y ICBF.			
4- Evaluación del Supervisor Formato F-GC-18 (Solo aplica para el acta final)			
5- Planillas de pago con firma de los trabajadores (cuando se cuente con personal a cargo).			
6- Informe de actividades a cargo del Supervisor.			X 3

Nota: Si pasados tres (3) días después del recibo de esta documentación el Supervisor del contrato no presenta correcciones, quedará en firme y será subida al SECOP.

Secretaría General CERTIFICA que el Supervisor del Contrato entregó la documentación para ser archivada en la carpeta correspondiente.

Juan Camilo A.
NOMBRE DE QUIEN RECIBE

15/08/2019
FIRMA

DOCUMENTOS ANEXOS CON DESTINO A TESORERÍA		✓
Factura (Régimen Común) o Factura equivalente (régimen simplificado).	X	
Evaluación del Supervisor F-CG-18 (Solo aplica para el acta final).		
Informe de actividades a cargo del Supervisor.	X	
Copia del Registro Presupuestal.	X	
Autoliquidaciones en Salud, Pensiones y Riesgos profesionales del personal empleado y del contratista (Personas naturales) o Certificado de Cumplimiento del Artículo 50 de la Ley 789/02 (Personas jurídicas).		
Distribución por centro de costos. Formato F-GF-32		

Fecha de presentación

09 DE AGOSTO DE 2019 ✓

DATOS DEL SUPERVISOR		
JUAN PABLO TOBON CORREA	JEFE DEPARTAMENTO COMERCIAL	
NOMBRE	CARGO	
	FIRMA	

DATOS PARA LA TRANSFERENCIA DE PAGOS		
0870-7003-7699	AHORROS	DAVIVIENDA
CUENTA	TIPO DE CUENTA	BANCO

Manizales 02 de agosto de 2019

Doctor
JUAN PABLO TOBON CORREA
Jefe Departamento Comercial
EMPOCALDAS S.A. E.S.P.
La ciudad

Asunto: Certificación Ingreso Base de Cotización

Para efectos del cumplimiento de las obligaciones contenidas en el contrato 0061 de 2019, lo contemplado en la Ley 1753 de 2015 (Artículo 135. Ingreso Base de Cotización (IBC) de los independientes) y Ley 789 de 2002 (Artículo 50. Control a la evasión de los recursos parafiscales), me permito certificarle que los aportes que he realizado al Sistema de Seguridad Social cumplen con los requerimientos legales de cálculo de Ingreso Base de Cotización.

Para constancia, adjunto a la factura SI0147 los soportes respectivos del pago al Sistema de Seguridad Social sobre mi ingreso Base de Cotización de \$4.201.246 y las planillas de aportes al mismo sistema del personal a mi cargo.

Relaciono, además, de forma general, la relación de los ingresos y expensas relacionados con la factura.

RELACION COSTOS EJECUCION CONTRATO 0061 de 2019	
GESTION SERVIDORES E INFRAESTRUCTURA IT	5,000,000
COMUNICACIONES	2,350,000
CLOUD SERVICE	3,500,000
Modelo WebSERVICE Online SuSuerte	1,170,000
Personal y Prestaciones	
Estapillas 7%	1,050,000
Subtotal Costos y Gastos	13,070,000
Total Factura Antes de IVA	15,000,000
- Total Costos - Gastos	- 13,070,000
Total Ingreso Base	1,930,000
Cotizacion a Salud (40%) SMLV	772,000
Nota: Se presenta aporte a salud por 4.201.246 que soporta el pago del contrato 0061 por 772.000, pago del contrato 0062 por 1.481.246 y pago del contrato 0170 por 1.748.000	

Atentamente,

BETHZON FERNAN SCHNITZLER
C.C. 75.100.784
CONTRATISTA

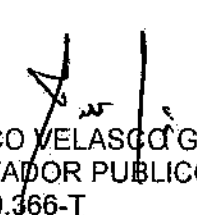
MARCO VELASCO GONZALEZ
CONTADOR PUBLICO
T.P 20.366-T

JUNTA CENTRAL
DE CONTADORES



Certificado No:

59AAB7C08AA28880

MINISTERIO DE COMERCIO, INDUSTRIA Y TURISMO

JUNTA CENTRAL DE CONTADORES



Certificado No:

59AA87C08AA28880

LA REPUBLICA DE COLOMBIA
MINISTERIO DE COMERCIO, INDUSTRIA Y TURISMO
UNIDAD ADMINISTRATIVA ESPECIAL
JUNTA CENTRAL DE CONTADORES

CERTIFICA A:
QUIEN INTERESE

Que el contador público MARCO FIDEL VELASCO GONZALEZ identificado con CÉDULA DE CIUDADANÍA No 10258775 de MANIZALES (CALDAS) Y Tarjeta Profesional No 20366-T SI tiene vigente su inscripción en la Junta Central de Contadores y desde los últimos 5 años

NO REGISTRA ANTECEDENTES DISCIPLINARIOS *****

Dado en BOGOTA a los 6 dias del mes de Mayo de 2019 con vigencia de (3) Meses, contados a partir de la fecha de su expedición.

DIRECTOR GENERAL

ESTE CERTIFICADO DIGITAL TIENE PLENA VALIDEZ DE CONFORMIDAD CON LO ESTABLECIDO EN EL ARTICULO 2 DE LA LEY 527 DE 1999, DECRETO UNICO REGLAMENTARIO 1074 DE 2015 Y ARTICULO 6-PARAGRAFO 3 DE LA LEY 962 DEL 2005

Para confirmar los datos y veracidad de este certificado, lo puede consultar en la pagina web www.jcc.gov.co digitando el número del certificado

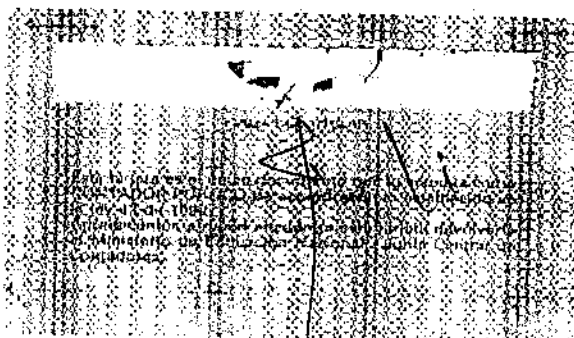

DATOS GENERALES DEL APORTANTE		Razon Social		Clase Aportante		Sucursal Principal		Direccion		Ciudad-Departamento		Teléfono		Exonerado SENA e ICBF	
Identificación	DV	SCHNITZLER GONZALEZ BETHZON FERNAN		INDEPENDIENTE		PRINCIPAL		calle 77 21 16 apto 102		MANIZALES-CALDAS		8841340		SI	
DATOS GENERALES DE LA LIQUIDACION															
Período		Clave		Tipo		Fecha		Pago		Banco		Dias Mora		Valor	
Pensión	Salud	PAGO		Planilla		Limite		PAGO		BANCO AV VILLAS		0		\$1,201,500	
2019-07	2019-07	8494689889		1		2019/06/22		2019/07/22							

LIQUIDACION DETALLADA DE APORTES

No.	Identificación	Nombres	EMPLEADO			PENSION			SALUD			CCF			RIESGOS			PARAFISCALES				
			Codigo	Dias	IBC	IBC	Dias	IBC	Dias	IBC	Dias	IBC	Dias	IBC	Dias	IBC	Dias	IBC	Dias	IBC	Dias	IBC
1	CC 7510784	SCHNITZLER GONZALEZ BETHZON FERNAN	230501	30	\$4,001,246	\$4,001,246	30	EPS016	30	\$500,200	\$500,200	0	14-4	30	\$20,900	\$20,900	0	\$0	\$0	0	\$0	\$0
Total	Afiliados (1)				\$4,001,246	\$4,001,246				\$500,200	\$500,200				\$20,900	\$20,900		\$0	\$0		\$0	\$0

RESUMEN DE PAGO

RIESGO	CODIGO	NIT	DV	AFLIADOS	VALOR LIQUIDADO	INTERESES MORA	SALDOS E INCAPACIDADES	VALOR A PAGAR
AFP (ADMINISTRADORAS: 1)								
PORVENIR	230301	800,224,808	8	1	\$680,400	\$0	\$680,400	\$680,400
ARL (ADMINISTRADORAS: 1)								
COLPATRIA ARP	14-4	860,002,183	9	1	\$20,900	\$0	\$20,900	\$20,900
EPS (ADMINISTRADORAS: 1)								
COOMEVA	EPS016	805,000,427	1	1	\$500,200	\$0	\$500,200	\$500,200
TOTAL				1	\$1,201,500	\$0	\$0	\$1,201,500



MANIZALES
Carrera 24 A 55 B 25
Teléfono 8917451
E-mail: gerencia@sebeting.net
www.sebeting.net

BETHZON F. SCHNITZLER
NIT 75100784-8
REGIMEN COMUN

FACTURA DE VENTA Nro. SI0147

Fecha: **02 de Agosto de 2019**
Nombre Cliente: **EMPOCALDAS S.A E.S.P**
Identificación Cliente: **890.803.239-9**

DESCRIPCIÓN	VALOR
PAGO 7 de 12. CONTRATO 0061 de 2019. Soporte a la Plataforma Actual de Facturación. WebService en Cloud Datacenter 7x24 Preparado para integración SuSuerte Procesos de Migración y Adecuación Nuevo Entorno funcional que continuara hasta Julio 2019.	15.000.000

SUBTOTAL	\$ 15.000.000
IVA	\$ 2.850.000
TOTAL	\$ 17.850.000

Valor en Letras: **DIECISIETE MILLONES OCHOCIENTOS CINCUENTA MIL PESOS MCTE.**

FAVOR CONSIGNAR EN CAVIVIENDA CUENTA DE AHORROS 0870-7003-7699 A NOMBRE DE BETHZON SCHNITZLER

Facturación habilitada por computador, según resolución DIAN 18762010063206 DEL 04 de septiembre de 2018, Numeradas desde el 0122 al 2000. Vigencia 24 meses.



ACTA No. 7

CONTRATO N° 0061 DE 2019

CONTRATISTA BETHZON FERNAN SCHNITZLER GONZALEZ

OBJETO IMPLEMENTACION DE UN SISTEMA DE INFORMACION BAJO ENFOQUE CRM ATENDIENDO EL CONCEPTO ARQUITECTONICO 360 VIEW QUE PERMITA LA GESTION, ADMINISTRACION Y SEGUIMIENTO DANDO CUBRIMIENTO A TODAS LAS NECESIDADES QUE SEAN PLANTEADAS DEL AREA COMERCIAL. ESTE SISTEMA SERA DESARROLLADO BAJO AMBIENTE HIBRIDO (WEB Y CENTRAL SEGÚN SEA LA NECESIDAD DE CADA PROCESO). CON CAPACIDAD PARA CONEXIÓN DE HASTA 400 USUARIOS SIMULTANEOS.

TOTAL CONTRATO: \$ 214.200.000 IVA INCLUIDO

VALOR PRESENTE ACTA: \$ 17.850.000 IVA INCLUIDO

PLAZO: HASTA EL 31 DE DICIEMBRE 2019

RECURSOS PROPIOS

CDP 00163 DE ENERO 15 DE 2019.

En la ciudad de Manizales a los (09) días del mes de Agosto del 2019, se reunió el Doctor **JUAN PABLO TOBÓN CORREA** como Jefe del Departamento Comercial de **EMPOCALDAS S.A E.S.P** y de otra parte **BETHZON FERNAN SCHNITZLER GONZALEZ** como contratista, para el pago del acta de pago parcial No.7 del Contrato N° 0061 de 2019.



VALOR DEL CONTRATO	\$ 214.200.000
ACTA N° 1	\$ 17.850.000
ACTA N° 2	\$ 17.850.000
ACTA N° 3	\$ 17.850.000
ACTA N° 4	\$ 17.850.000
ACTA N° 5	\$ 17.850.000
ACTA N° 6	\$ 17.850.000
ACTA N° 7	\$ 17.850.000
SALDO POR PAGAR	\$ 89.250.000

La presente se aprueba y se firma a los (09) días del mes de Agosto de 2019

JUAN PABLO TOBON CORREA
Jefe Departamento Comercial

BETHZON FERNAN SCHNITZLER GONZALEZ
Contratista

Manizales, 09 de Agosto de 2019

Doctor
CARLOS ARTURO AGUDELO MONTOYA
Gerente
EMPOCALDAS S.A E.S.P.

Asunto: Informe de Supervisión Contrato 0061 de 2019.

Contratista: BETHZON FERNAN SCHNITZLER GONZALEZ

Por medio de la presente me permito informarle que el Contratista BETHZON FERNAN SCHNITZLER GONZALEZ, realizó satisfactoriamente las actividades asignadas durante el periodo del mes de Julio de 2019, según lo estipulado en el Contrato 0061 de 2019. Cada supervisor técnico de EMPOCALDAS S.A. E.S.P. certificó el informe de actividades, de acuerdo al desarrollo y ejecución de acciones que dieron solución a requisitos que mantienen en constante funcionamiento los procesos que dependen de este software, cumpliendo con el objeto contractual: **"IMPLEMENTACION DE UN SISTEMA DE INFORMACION BAJO ENFOQUE CRM ATENDIENDO EL CONCEPTO ARQUITECTONICO 360 VIEW QUE PERMITA LA GESTION, ADMINISTRACION Y SEGUIMIENTO DANDO CUBRIMIENTO A TODAS LAS NECESIDADES QUE SEAN PLANTEADAS DEL AREA COMERCIAL. ESTE SISTEMA SERA DESARROLLADO BAJO AMBIENTE HIBRIDO (WEB Y CENTRAL SEGÚN SEA LA NECESIDAD DE CADA PROCESO). CON CAPACIDAD PARA CONEXIÓN DE HASTA 400 USUARIOS SIMULTANEOS."**

CUMPLIMIENTO DEL CONTRATO

En cumplimiento a las obligaciones del contrato, el Contratista BETHZON FERNAN SCHNITZLER GONZALEZ, prestó soporte y mantenimiento del aplicativo según requerimientos realizados por EMPOCALDAS S.A. E.S.P. Además, prestó instrucción, explicación y asesoría sobre algún aspecto del sistema, principalmente en temas que generaban inquietudes en materia de infraestructura técnica y mejoramiento de funcionalidades, para dar inicio a las etapas de implantación de la nueva versión del aplicativo y posteriormente realizar las pruebas atinentes a tal fin, permitiendo mantener labores continuas en todos los procesos comerciales y sin contratiempos.

Conforme con lo planteado cada Supervisor técnico del Contrato envió al Supervisor administrativo el informe de las actividades realizadas durante el mes de Junio con sus correspondientes observaciones, así:

Cada supervisor técnico del contrato en mención, certificó la solución a cada uno de las solicitudes realizadas y que fueron entregadas por el contratista.

Nota: se anexa informe técnico de la sección sistemas con los correos, e información de incidencias con el detalle correspondiente.



JUAN PABLO TOBON CORREA
Jefe Departamento Comercial

INFORME TECNICO CONTRATO 0061 DEL 17 DE ENERO DE 2019

OBJETO: IMPLEMENTACIÓN DE UN SISTEMA DE INFORMACIÓN BAJO ENFOQUE CRM ATENDIENDO EL CONCEPTO ARQUITECTONICO 360 VIEW QUE PERMITA LA GESTIÓN, ADMINISTRACIÓN Y SEGUIMIENTO DANDO CUBRIMIENTO A LAS NECESIDADES QUE SEAN PLANTEADAS DEL ÁREA COMERCIAL. ESTE SISTEMA SERÁ DESARROLLADO BAJO AMBIENTE HIBRIDO (WEB Y CENTRAL SEGÚN SEA LA NECESIDAD DE CADA PROCESO). CON CAPACIDAD PARA CONEXIÓN DE HASTA 400 USUARIOS SIMULTÁNEOS

CONTRATISTA: BETHZON FERNAN SCHNITZLER GONZALEZ

PERIODO: JULIO/2019

Para lograr un monitoreo y control del contrato 0061/2019, se identificaron y agruparon las actividades por temas para facilitar la supervisión técnica, las cuales se evaluarán en cada uno de los informes que entregará el contratista en cada uno de los informes periódicos. Es importante aclarar que el ID acompañado de un número, es un identificador que utiliza el Supervisor técnico en su base de datos de Supervisión del Contrato 0061/2019.

EVALUACION DE SUPERVISION: Actividades reportadas que están dentro de las obligaciones del contrato 0061/2019

TEMA: CRONOGRAMA

(ID2) DOCUMENTO: CONTRATO 061 DE 2019
OBLIGACIONES ESPECÍFICAS DEL CONTRATISTA

"El contratista deberá concertar con el supervisor un cronograma de actividades o plan de entregas de acuerdo al objeto del contrato y las necesidades de Empocaldas S.A. E.S.P."

(ID16) DOCUMENTO: CONTRATO 061 DE 2019
OBLIGACIONES ESPECÍFICAS DEL CONTRATISTA

"El Contratista deberá cumplir con un cronograma de implementación en el 2019 que será como Máximo 6 meses, tiempo contado a partir de la firma del acta de inicio y el cual incluye Migración, Pruebas, Capacitación, Implementación e Implantación."

(ID21) DOCUMENTO: CONTRATO 061 DE 2019
PLAZO

"El Plazo para ejecutar el presente contrato será desde la suscripción del acta de inicio hasta el 31 de diciembre/2019"

EVALUACIÓN TÉCNICA:

El contratista BETHZON FERNAN SCHNITZLER GONZALEZ, ha entregado los siguientes informes de Cronograma en cada uno de los informes:

Informe Número Siete: recibido el 2 de agosto del 2019 informó sobre las actividades que se realizarán en el mes de agosto/2019.

Migraciones de hasta 6 seccionales simultáneas, con las jornadas de capacitación y soporte permanente a las 6 seccionales más el área de facturación.

El 12 de agosto/2019, como Supervisor Técnico le envié Correo al Dr. Juan Pablo Tobón Correa, Jefe Departamento Comercial:

"Dr. Juan Pablo buenas tardes

Como Supervisor Técnico del Contrato 061/2019, recomiendo evaluar los Plazos donde se detalla que el contratista deberá cumplir con un cronograma de implementación de máximo seis meses, tiempo contado a partir de la firma del acta de inicio. También es importante tener en cuenta que el plazo del contrato es hasta el 31 de diciembre/2019.

Recomiendo que el área de contratación evalúe estas cláusulas teniendo en cuenta el avance actual del proyecto"

CONTRATO 061 DE 2019 - IMPLEMENTACION DE UN SISTEMA DE INFORMACION BAJO EL FOUQE CRM ATENDIENDO EL CONCEPTO ARQUITECTONICO 360 VIEW.



Contratista

Dr. Juan Pablo Tobón Correa

Dr. Juan Pablo buenas tardes

Como Supervisor Técnico del Contrato 061/2019, recomiendo evaluar los Plazos donde se detalla que el contratista deberá cumplir con un cronograma de implementación de máximo seis meses, tiempo contado a partir de la firma del acta de inicio. También es importante tener en cuenta que el plazo del contrato es hasta el 31 de diciembre/2019.

Recomiendo que el área de contratación evalúe estas cláusulas teniendo en cuenta el avance actual del proyecto.

TEMA: CRONOGRAMA

(102) DOCUMENTO: CONTRATO 061 DE 2019

OBLIGACIONES ESPECIFICAS DEL CONTRATISTA

"El contratista deberá concertar con el supervisor un cronograma de actividades o plan de entregas de acuerdo al objeto del contrato y las necesidades de Empocadas S.A. E.S.P."

(1016) DOCUMENTO: CONTRATO 061 DE 2019

OBLIGACIONES ESPECIFICAS DEL CONTRATISTA

"El Contratista deberá cumplir con un cronograma de implementación en el 2019 que será como máximo 6 meses, tiempo contado a partir de la firma del acta de inicio y el cual incluye 44 jornadas de Capacitación, Implementación e Instalación."

(1021) DOCUMENTO: CONTRATO 061 DE 2019

ACTO

"El plazo para detener el presente contrato será a más tardar el día 31 de diciembre del 2019."

Cordial saludo

JOHN A. VERO ARRALDO CUELLA

Dr. Ingeniero de Sistemas

Empocadas S.A. E.S.P.

Av. 100 No. 13-11

San José, Costa Rica

ESTADO= EN IMPLEMENTACION

TEMA: MANTENIMIENTO Y SOPORTE

EVALUACIÓN TÉCNICA:

El contratista BETHZON FERNAN SCHNITZLER GONZALEZ mediante el Informe Nro. 6 con fecha 2 de agosto/2019, le relaciona a EMPOCALDAS las actividades de soporte al sistema comercial correspondientes al mes de julio/2019, donde se identifica que se cumple satisfactoriamente con las obligaciones de Mantenimiento y Soporte del Contrato

- *"Se valida la información solicitada por la Dra. Alejandra, sobre Numero de facturas repetidas
Se realiza seguimiento y debido a que la facturación ya fue entregada no se pueden cambiar estos documentos en el sistema. La solución para este inconveniente es realizar el ingreso manual a los suscriptores."*
- *"Se realiza revisión a la solicitud del Sr. Fabio Arce de las tarifas de la seccional de manzanas donde se solicitó la información a la Dra. Lorena Grisales para verificar los valores de las tarifas y confrontarlos con los valores ingresados por el usuario. Esta información se valida en la estación del usuario que ingreso las tarifas y se detecta que hay error de centavos al ingresar los valores
Se realizó la revisión de las tarifas de Salamina en aseo donde se encuentra una diferencia de un peso entre lo reportado y lo liquidado. El problema se presenta debido a que los datos ingresados en las tarifas Difiere del valor reportado en el archivo de Excel por la Dra. Lorena. Se corrige el valor se genera la tarifa para solucionarlo. "*
- *"Con la seccional Palestina se verifica el reporte de cartera corriente a solicitud de la Dra. Alejandra, donde manifiesta la necesidad de generar un reporte donde se visualice el valor de la cartera corriente (cartera presente)
Se envía Correo de entrega del reporte solicitado por la Dra. Alejandra Clavijo para su respectiva validación."*

- "Se realiza la validación y corrección a las columnas 23 en el reporte al suricata 1.1 servicio de acueducto.

 - Se corrige la información a reportar en el formato 1.2 servicio de acueducto para enviar al suricata.
 - Se realiza validación y modificación al informe del SUI de acuerdo con lo solicitado en el correo por la Dra. Lorena. Al formato 1.3 informe comercial.

De acuerdo con el archivo exportado por el sistema no se está reflejando en el informe los suscriptores suspendidos."
- "Se Ingresa a la seccional de Aguadas de donde se genera el informe y se realiza validación de los conceptos ('01','03','04','06','07','10') en el sistema comercial en las 24 seccionales y se detecta que el informe no está generando la información de acuerdo con lo requerido. Se realiza ajuste al procedimiento almacenado y se entrega para su validación:

Para su validación se acuerda reunión con la Dra. Lorena y se ingresa a la seccional Palestina y se realiza los cambios al informe de facturación alcantarillado."
- "Se realizaron los cambios al informe de facturación acueducto-alcantarillado.

Se realiza la verificación y se envía a la Dra. Lorena para su validación.

Se verifican los suscriptores validando la información con la arrojada por el sistema en el control-s y se pasa a producción."
- "Se realiza Correcciones a las seccionales Aguadas Arma y Chinchiná donde se realiza unificación de conceptos y se detectan que en la mayoría de seccionales faltan algunos conceptos. Para las correcciones se genera los ajustes de identificación y modificación de la información.

Unificación de conceptos esta opción se encuentra en el sistema en la siguiente ruta: Facturación\Básicos\Facturación\Subconceptos\General (subconceptos)."
- "Se realiza validación de las tablas de la seccional Palestina donde se identifican inconsistencias de datos para la migración se realizan los ajustes.

Con todas las validaciones realizadas y la verificación de los movimientos cabecera y movimientos detalle, se genera script de verificación y de validación en la base de datos de palestina."

- *"Se revisa la solicitud realizada por el Sr. Fabio Arce, de acuerdo con el correo enviado.
Se ingresa al sistema comercial, y se solicita el archivo de tarifas de la seccional a la Dra. Lorena y se detecta que al realizar el envío de la información, no se seleccionó el archivo adecuado. Se realiza el reenvío del archivo y se corrigen en el sistema.
Se genera nuevamente las tarifas y se entrega la solución al usuario."*
- *"Se realizó revisión en la seccional, Donde el suscriptor no se liquidó con el proceso estándar del sistema. se restablece un backup de las bases de datos de la seccional en el servidor de pruebas se realiza el seguimiento se corre el proceso de liquidación de la facturación y el proceso corre satisfactoriamente.
Se genera el proceso individual de liquidación de facturas de un usuario y son satisfactorias."*
- *"Se realiza solicitud de información del archivo de aseo para la migración de información, donde se entregó el archivo de la seccional Palestina."*
- *"De acuerdo con los archivos enviados por el ICBF, se realiza reunión con la Dra. Lorena Grisales con el fin de revisar la información contenida en el sistema comercial y enviar los suscriptores a los administradores de las 24 seccionales para verificar en terreno la información y corregir en el sistema los suscriptores que cuentan con dicho beneficio.
El sistema comercial cuenta con la opción de identificar los suscriptores

Procedimiento que se debe de confrontar con la información enviada por el ICBF y realizar los cambios en el sistema Comercial."*
- *"Se realiza reunión con el Dr. Juan pablo donde se define que el usuario Fabio, Encargado de ingresar las tarifas de las 24 seccionales, debe tomar el archivo que es enviado por la Dra. Lorena Grisales con los cambios de las tarifas aprobadas por la SSPD y ajustadas por los asesores de tarifas, de acuerdo con la progresividad mensual así:*

Debe ingresar al sistema comercial y digitar los componentes CMA, CMI, CMO Y CMT en cada periodo con estos datos se genera la nueva tarifa a Liquidar."

- *"Para la Migración de información se realiza depuración a la cartera de la seccional Palestina donde se corrigen los conceptos y subconceptos mal creados ejemplo subconcepto "Feb" como también se valida que no existan suscriptores mal creados como el suscriptor 0 esta información solo es visible desde la base de datos del sistema comercial se realiza la con script."*
- *"Se corrige la información de cartera en la seccional de Palestina para los suscriptores que no presentan deuda a la fecha y si tienen periodos de atraso.
Cartera sin valor y con periodos de atraso mayor a uno."*
- *"La empresa de aseo solicita a la Dra. Lorena, toda la información que tenga en el sistema comercial por el servicio de aseo. Al generar el informe el sistema muestra el error de generación de archivo temporal."*

Se detecta que el error reportado por el usuario, se debe al cambio de computador entregado a la usuaria, el cual no cuenta con los parámetros y permisos adecuados en el nuevo computador para que el sistema cree el archivo temporal de exportación de la información. Se reporta al departamento de sistemas quienes corrigen y se valida los cambios, siendo satisfactorios.

- *"Se realiza script de datos de acuerdo con la solicitud requerida por el Dr. Juan Pablo.
Se realizó la consulta a la base de datos del sistema comercial y se encuentra que los siguientes suscriptores con medidor nuevo no tienen cobro por conexión, se entrega correo con los archivos de Excel adjuntos."*
- *"Se realizó la revisión de los datos del sistema, se detecta que al generar el archivo spool de impresión los datos arrojados son los correctos incluidos los subsidios y contribución de aseo. Por lo tanto se debe verificar el archivo enviado al impresor o el proceso de impresión de las facturas."*

Adjunto graficas con los datos del spool donde se evidencia que se está generando el dato de aporte al suscriptor en el sistema y adjunto una impresión de la factura en el sistema comercial mostrando el valor cobrado."

- *"Se realiza corrección del periodo a los siguientes paquetes de recaudo ingresados.
Se entrega las modificaciones para que el usuario de Recaudos lo valide.
Se corrige la información y se pasa para validación, por parte del usuario de Recaudos
Se realiza los cambios solicitados por la usuaria de recaudo y se entrega para su validación.
Se realizan los cambios y se entrega para que el usuario de recaudos valide la información."*
- *"Se realiza la capacitación del sistema comercial SISPUD al área de facturación en los temas funcionales de suscriptores, tarifas, actividades, subsidios y contribuciones, usos y estratos y liquidación de los conceptos para la generación de la factura."*
- *"Se realiza la atención presencial de todas las solicitudes verbales y de soporte solicitados por los usuarios del sistema comercial de EMPOCALDAS."*

TEMA: SISTEMA DE INFORMACION - RECAUDO

(ID39) DOCUMENTO: PROPUESTA GLOBAL SISPUD II
GRUPO FUNCIONAL – Recaudos

"Parte esencial de toda organización, específicamente de su área comercial y financiera es tener un control detallado sobre sus ingresos, ya que es la razón de ser de toda organización (Generación de ingresos). Debido a las múltiples alternativas de recaudo con que se cuenta hoy día, se hace en ocasiones dispendioso y tardío el recaudo de ingresos llevando esto a demoras en otros procesos y áreas.

SISPUD cuenta con múltiples modelos de recaudo como son los convencionales cargues físicos a través de archivos en diferentes formatos, pero su valor agregado está en disponer de modelos de conectividad vía Webservice hacia cualquier modelo que tengan diseñados los entes recaudadores.

En la actualidad se tiene sincronizado y almacenado el proceso de recaudo y transmisión en línea con SuSuerte."

EVALUACIÓN TÉCNICA:

El contratista BETHZON FERNAN SCHNITZLER GONZALEZ mediante el Informe Nro. 7 con fecha 2 de agosto/2019, le relaciona a EMPOCALDAS labores puntuales relacionadas con el Webservice integración recaudo Susuerte.

Página (33): **WEBSERVICE INTEGRACION RECAUDO SUSUERTE**

"Se sostiene todo el escenario para conectarnos a SuSuerte según sus parámetros por VPN (Virtual Private Network) a través del modelo Site to Site dedicado."

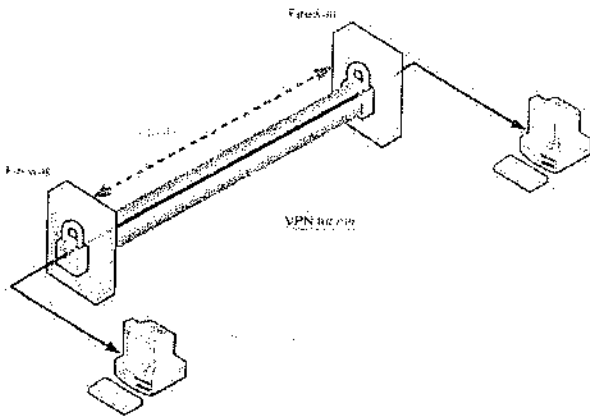

Se ha configurado de Ambos lados (DataCenter SuSuerte y DataCenter Sebeting)

Las pruebas funcionales y de certificación ya han sido realizadas

Algunas imágenes de Recepción de pagos realizados por SuSuerte:

14	10008	865145,00738,27580,18200,45780, A.04/06/2019,1	865145	00738	27580	18200	45780	2
15	10009	865145,00738,27580,18200,45780, A.04/06/2019,1	865145	00738	27580	18200	45780	4

Para garantizar la mejor eficiencia en este proceso hemos vinculado un Firewall forti 200E con soporte 24 x 7 el cual permite mantener todas las conexiones seguras con alta disponibilidad (hasta 4000 conexiones simultaneas). El costo actual de un dispositivo como este licenciado esta en USD 9477."

El recaudo es uno de los módulos críticos que se debería incluir dentro de las pruebas piloto, recomendó como Supervisor Técnico, que se realice un proceso con una seccional y se valide el sistema de recaudo para garantizar el proceso antes de las migraciones definitivas de las seccionales.

ESTADO= PENDIENTE SUPERVISIÓN OPERATIVA

TEMA: INFRAESTRUCTURA TI

(ID14) DOCUMENTO: CONTRATO 061 DE 2019
OBLIGACIONES ESPECÍFICAS DEL CONTRATISTA

"Los oferentes deberán entregar las configuraciones mínimas requeridas del servidor a utilizar: Procesador, Memoria RAM, Capacidad Disco Duro, Interface de Red, periféricos, sistema operativo y software utilitarios requeridos para la solución."

(ID18) DOCUMENTO: CONTRATO 061 DE 2019
OBLIGACIONES ESPECÍFICAS DEL CONTRATISTA

"El Contratista deberá cumplir un Acuerdo de Nivel de Servicio (ANS) del 99,6% de disponibilidad de la plataforma"

(ID24) DOCUMENTO: ESTUDIO DE NECESIDAD DE CONTRATACION
REQUERIMIENTO PREVIO

"Se hace necesario la actualización y aporte de parte del Contratista de los servidores, UMT (Dispositivos de Seguridad Perimetral), Switch de Fibra, Balanceador y licencias de Sistemas Operativos modalidad On Cloud sin incurrir Empocaldas en costo alguno de hardware o licenciamiento."

(ID27) DOCUMENTO: ESTUDIO DE NECESIDAD DE CONTRATACION
OPORTUNIDAD

"La implementación de un sistema de información bajo enfoque CRM atendiendo el concepto arquitectónico 360 View que permita la gestión, administración y seguimiento dando cubrimiento a todas las necesidades que sean planteadas del área comercial. Este sistema deberá ser desarrollado bajo ambiente híbrido (Web y Central según sea la necesidad de cada proceso). Con capacidad para conexión de hasta 400 usuarios simultáneos. (Demostrando un ambiente de producción, mediante pruebas de esfuerzo, tiempo y latencia). Este proceso tendrá una duración del presente periodo fiscal, tiempo en el cual se abarcará cada uno de los ítems que sean definidos de manera conjunta en el cronograma de actividades. Todos los elementos de hardware como servidor de aplicación, Servidor de Datos, licenciamiento, UMT (Equipo Firewall), Balanceador, Switch y demás serán suministrados durante el año de ejecución."

Los costos asociados a las personas vinculadas al proyecto como nomina, parafiscales, rodamiento y demás serán cubiertos integralmente”

**(ID28) DOCUMENTO: ESTUDIO DE NECESIDAD DE CONTRATACION
ASPECTOS TECNICOS DEL BIEN O SERVICIO**

“Remitirse a la oferta del proponente en los términos de infraestructura TI, Arquitectura TI que provee la plataforma, Distribución de paquetería, Módulos que componen el sistema integrado comercial y su contenido integral especificando cada módulo del sistema.”

**(ID32) DOCUMENTO: PROPUESTA GLOBAL SISPUJ II
INFRAESTRUCTURA TI**

“El modelo arquitectónico será OnPremise - SAAS, es decir la infraestructura se ubicará físicamente en DataCenter Propio (Instalaciones SIEMEX o SEBETING desde el inicio del proyecto). Paralelamente se administrará y soportará la plataforma virtualizada actual del sistema de servicios públicos domiciliarios con que cuenta Empocaldas. Hasta que la última de las seccionales sea volcada a la nueva plataforma administrada SISPUJ. Cabe resaltar que la opción inicial es software como servicio (SaaS), más eventualmente puede ser este adquirido en propiedad por Empocaldas si así es requerido.”

EVALUACIÓN TECNICA:

- El contratista BETHZON FERNAN SCHNITZLER GONZALEZ, hasta el Informe Nro. 7 con fecha 02 de Agosto/2019, le relaciona a EMPOCALDAS la siguiente configuración de la infraestructura:

“...Se describen los elementos Físicos que componen la solución Hardware Software que ha sido confirmada para la prestación del servicio en Empocaldas:

Discos en DB		
Tamaño	Tipo	Autobackup
80GB	Primario	Si
120GB	Secundario	Si

Servidor Bases de Datos	
Software	
Sistema Operativo	Microsoft Windows Server 2016 x64 Standard x16 Core Licence
Paquetes Adicionales	Microsoft SQL Server 2017 Standard 8 Core Licence
Hardware	
Procesador	Intel 8 Generación x4 Core (8 Hilos) a 3.6 Ghz

Disco SAS	80 GB Partición S.O.
Disco SSD	120 GB (Redundante) Partición Motor DB
RAM	16 GB DDR4 MultiSpeed HP (Ampliable según necesidad)
Arreglo	RAID 0,1,5,10
Red	2 Fibra, 2 Gigabite (Respaldo)

Servidor Web	
Software	
Sistema Operativo	Microsoft Windows Server 2016 x64 Standard x16 Core Licence
Paquetes Adicionales	Elementos de Producción Nuevo Sistema Comercial de Facturación
Hardware	
Procesador	Intel 8 Generación x4 Core (8 Hilos) a 3.6 Ghz.
Disco SAS	80 GB Partición S.O.
Disco SSD	120 GB (Redundante) Partición Motor DB
RAM	16 GB DDR4 MultiSpeed HP (Ampliable según necesidad)
Arreglo	RAID 0,1,5,10
Red	2 Fibra, 2 Gigabite (Respaldo)

- **UMT (Firewall) Principal y Redundante**

Se tienen dos nodos de Forti 200E, en modo pasivo-activo, en tal caso que el nodo principal presente caída, el segundo nodo entra a funcionar de manera automática.

- **Balanceador**

Permite distribuir la carga entre los elementos internos, para que todos los usuarios reciban una velocidad similar en la conexión y uso de aplicativos.

- **VLAN Segura**

- **Backup Avanzado**

Permite realizar una copia completa de la información alojada en cada disco como IMAGEN en un grupo de Servidores replica en otra ubicación física, con esto se apoya el proceso de integridad en datos.

CUANDO ASI SE CONSIDERE OPORTUNO, PODEMOS ABRIR UNA VENTANA EN VIVO PARA QUE SEAN VERIFICADOS CADA UNO DE LOS ELEMENTOS DE HARDWARE DESCRITOS OPERATIVAMENTE."

ESTADO= PENDIENTE SUPERVISION OPERATIVA

TEMA: LECTURAS, CRÍTICA, SUSPENSION, RECONEXION

(ID63) DOCUMENTO: PROPUESTA GLOBAL SISPU D II

GRUPO FUNCIONAL – FACTURACION

"... - Sincronización vía WebService para acople con sistemas en terreno (Lectura, Crítica, Suspensión, Reconexión, Fraudes e instalaciones)."

(ID50) DOCUMENTO: PROPUESTA GLOBAL SISPU D II

GRUPO FUNCIONAL - Bloque Lectura

"-Carga /Descarga vía archivo o sistema en línea para labores en terreno.
-Validación directa de proceso.
-Acciones de Mejora.
-Indicadores de eficiencia"

(ID51) DOCUMENTO: PROPUESTA GLOBAL SISPU D II

GRUPO FUNCIONAL - Bloque Crítica

"-Generación dinámica sobre parametrización propia de crítica.
-Carga / Descarga vía archivo o sistema en línea para labores en terreno.
-Correcciones e indicadores."

EVALUACIÓN TECNICA

El contratista BETHZON FERNAN SCHNITZLER GONZALEZ mediante el Informe Nro. 7 con fecha 2 de Agosto/2019 entregó el siguiente avance:

SOFTWARE

Para este proceso se socializo con todos los administradores el manejo de la Información para los procesos de lectura, crítica y suspensiones en línea. Estos procesos serán consultados en tiempo real según avancen los operadores en terreno.

El 20 de mayo/2019, como Supervisor Técnico le envié Correo al Supervisor Dr. Jaime Valencia:

SUPERVISION CONTRATO 061/2019 - LECTURAS - CRITICA Y SUSPENSION EN LINEA



Fecha: 20/05/2019

Para: Jaime Valencia

CC: Jaime Valencia; Daniel Pineda; Andres Lopez; Andres Lopez; Maria Casanova; Hector Quiroz; Felipe Hernandez; Andres Lopez; ...

Dr. Jaime buenas tardes

Dentro del Contrato 061/2019 usted fue asignado como Supervisor, recomiendo que para poder entregar el Concepto Técnico, en mi caso, como Supervisor Técnico en algunos casos, necesito tener su V.O. Bo, sobre los módulos del Sistema CRM que se está implementando actualmente, porque usted conoce las entradas, los procesos y las salidas, después de tener su aprobación de cada uno de los módulos, empecé a finalizar la instalación y configuración tecnológica. Para ir avanzando en este proceso le envío el primer caso, dejando detallados los requisitos contractuales y la Evaluación Técnica de los Supervisores hasta la fecha.

TEMA: LECTURAS, CRITICA, SUSPENSION, RECONEXIÓN

(ID63) DOCUMENTO: PROPUESTA GLOBAL SISPUO II

GRUPO FUNCIONAL - FACTURACIÓN

* Generación vía Web Service para generación servicios en terreno (Cargas, Cargas, Reconexión, Pausas e instalaciones)

(ID60) DOCUMENTO: PROPUESTA GLOBAL SISPUO II

GRUPO FUNCIONAL - Bloque Lectura

* Carga / Descarga vía archivo o sistema en línea para labores en terreno

Validación directa en proceso

Acciones de Mejora

Indicadores de eficiencia

SUPERVISION CONTRATO 061/2019 - LECTURAS - CRITICA Y SUSPENSION EN LINEA

(ID51) DOCUMENTO: PROPUESTA GLOBAL SISPUO II

GRUPO FUNCIONAL - Bloque Carga

* Generación dinámica sobre parametrización propia de carga

* Carga / Descarga vía archivo o sistema en línea para labores en terreno

* Conexiones e indicadores

EVALUACIÓN TÉCNICA

El Comandante BETHAZON Y ENRIQUE SCHNEIDER GONZALEZ revisó el informe técnico suscrito el 3 de abril 2019 y el 05 de mayo 2019 con fecha 3 de mayo 2019 entrega el siguiente avance

SOFTWARE

Para este proceso se socializo con todos los administradores el manejo de la Información para los procesos de lectura, crítica y suspensiones en línea. Estos procesos serán consultados en tiempo real según avancen los operadores en terreno.

cordial saludo

JOHN NIRO GONZALEZ VILLA
Técnico de Sistemas

ESTADO= PENDIENTE SUPERVISION OPERATIVA

TEMA: SISTEMA DE INFORMACION - MIGRACION O EXPORTAR DATOS

**(ID29) DOCUMENTO: ESTUDIO DE NECESIDAD DE CONTRATACION
OBLIGACIONES ESPECÍFICAS DEL CONTRATISTA.**

"El Contratista debe hacer la totalidad de los procesos de migración de los aplicativos actuales a su aplicativo y de toda la información, en caso de requerirse debe suministrar el motor de bases de datos y hacer la configuración del mismo, lo anterior para garantizar el funcionamiento del....."

**(ID34) DOCUMENTO: PROPUESTA GLOBAL SISPU D II
GRUPO FUNCIONAL - Asistente Inicial**

*"-Exportar datos de usuario desde la plataforma SOLIN.
-Carga de saldos y vistas históricas consumo"*

**(ID35) DOCUMENTO: PROPUESTA GLOBAL SISPU D II
GRUPO FUNCIONAL - Asistente Inicial**

"Para comenzar a emplear un sistema de información más allá de su naturaleza es necesario crear los flujos de entrada para garantizar que se tienen los insumos para procesamiento.

Por esta razón se deben extraer:

- *los datos básicos de usuarios.*
- *Últimos seis consumos.*
- *Saldos.*
- *Elementos o negociaciones existentes en él.*
- *Casos de reclamos ya iniciados o activos.*
- *Otros datos relacionados"*

**(ID36) DOCUMENTO: PROPUESTA GLOBAL SISPU D II
GRUPO FUNCIONAL – Integrador**

*"-Exportar Paquetes para otros Sistemas
-Importar Paquetes de otros sistemas
-WebService OnDemand"*

EVALUACIÓN TECNICA:

El contratista BETHZON FERNAN SCHNITZLER GONZALEZ mediante el Informe Nro. 7 con fecha 2 de Agosto/2019, entregó el siguiente informe:

“Se tiene completamente funcional e implementado el módulo de migración para extraer saldos, históricos e información de cada seccional desde SOLIN a SISPUJ.”

VISTA AL PROCESO DE MIGRACION

- 100 CREAR ESTRUCTURA SUSCRIPTOR
 - 100-1 VACIAR SUSCRIPTOR
- 101 CREAR ESTRUCTURA CONSUMOS
 - 101-1 VACIAR CONSUMOS
- 102 CREAR ESTRUCTURA FACTURAS
 - 102-1 VACIAR FACTURAS
- 103 CREAR ESTRUCTURA FACTURA CONCEPTO
 - 103-1 VACIAR FACTURA CONCEPTO
- 104 CREAR ESTRUCTURA CARTERA C CONCEPTO
 - 104-1 VACIAR CARTERA C CONCEPTO
 - 104-2 CREAR ESTRUCTURA CARTERA D DETALLE
 - 104-3 VACIAR CARTERA D DETALLE
- 105 CREAR ESTRUCTURA CARTERA INV
 - 105-1 VACIAR CARTERA INV
- 106 CREAR ESTRUCTURA PAQUETES
 - 106-1 VACIAR PAQUETES
- 107 CREAR ESTRUCTURA RECAUDOS
 - 107-1 VACIAR RECAUDOS
- 108 CREAR ESTRUCTURA BANCOSP
 - 108-1 VACIAR ESTRUCTURA BANCOSP
- 109 CREAR ESTRUCTURA MOVCARD
 - 109-1 VACIAR MOVCARD
- 110 CREAR ESTRUCTURA MOVCARC
 - 110-1 VACIAR MOVCARC
- 111 CREAR ESTRUCTURA DOCUMENTOS
 - 111-1 VACIAR DOCUMENTOS

- 113 CREAR ESTRUCTURA ACTIVIDADES
- 113-1 VACIAR ESTRUCTURA ACTIVIDADES
- 116 CREAR ESTRUCTURA CONCEPTOS
- 116-1 VACIAR CONCEPTOS
- 117 CREAR ESTRUCTURA SUBCONCEPTOS
- 117-1 VACIAR SUBCONCEPTOS
- 118 CREAR ESTRUCTURA SUBSIDIOCONTRIBUCION
- 118-1 VACIAR SUBSIDIOCONTRIBUCION
- 119 CREAR ESTRUCTURA TARIFAS ACUEDUCTO
- 120 CREAR ESTRUCTURA TOPES ACUERDO PAGO
- 120-1 VACIAR TOPES ACUERDO PAGO



El 20 de mayo/2019, como Supervisor Técnico le envié Correo al Supervisor Dr. Jaime Valencia:

SUPERVISION CONTRATO 061/2019 - SISTEMA DE MIGRACIÓN O EXPORTAR DATOS



John Gálvez

20 de mayo de 2019, 10:21

Jaime Valencia, Juan Pablo Escobar, Mauricio Lopez, Jairo Meza, Cristian Aguado, Agustin Tass, Pablo Cardona, Benito Sotomayor, gerencia@secretariadecorreo.gub.ve@gmail.com

Dr. Jaime buenas tardes

Dentro del Contrato 061/2019, usted fue asignado como Supervisor, recomiendo que para poder entregar el Concepto Técnico, en mi caso, como Supervisor Técnico en algunos casos necesito tener su Vó Bo, sobre los módulos del Sistema CRM que se está implementando actualmente, porque usted conoce las entradas, los procesos y las salidas, después de tener su aprobación de cada uno de los módulos, empiezo a verificar la instalación y configuración tecnológica. El siguiente caso es el siguiente.

**(ID29) DOCUMENTO: ESTUDIO DE NECESIDAD DE CONTRATACION
OBLIGACIONES ESPECIFICAS DEL CONTRATISTA**

"El Contratista debe hacer la totalidad de los procesos de migración de los aplicativos actuales a su aplicativo y de toda la información, en caso de requerirse debe suministrar el motor de bases de datos y hacer la configuración del mismo, lo anterior para garantizar el funcionamiento del..."

**(ID34) DOCUMENTO: PROPUESTA GLOBAL SISPUJ II
GRUPO FUNCIONAL - Asistente Inicial**

- Exportar datos de usuario desde la plataforma SOLIN.
- Carga de saldos y vistas históricas consumo"

**(ID34) DOCUMENTO: PROPUESTA GLOBAL SISPUJ II
GRUPO FUNCIONAL - Asistente Inicial**

- Exportar datos de usuario desde la plataforma SOLIN.
- Carga de saldos y vistas históricas consumo"

**(ID36) DOCUMENTO: PROPUESTA GLOBAL SISPUJ II
GRUPO FUNCIONAL - Integrador**

- Exportar Paquetes para otros Sistemas
- Importar Paquetes de otros sistemas
- WebService OnDemand"

EVALUACIÓN TÉCNICA:

El concursante BETHZON FERNAN SCHNITZLER GONZÁLEZ mediante el Informe Nro. 3 con fecha 3 de abril 2019 y el Informe Nro. 4 con fecha 3 de mayo 2019, presentó la misma cantidad de vistas al proceso de migración (3? Vistas) en esta actividad no se identifica avance Informe Nro. 4, con fecha 3 de mayo 2019

Se tiene completamente funcional e implementado el módulo de migración para extraer saldos, históricos, e información de cada funcional desde SOLIN a SISPUJ.

VISTA AL PROCESO DE MIGRACION

- 100 CREAR ESTRUCTURA SUScriptor
- 100-1 VACIAR SUScriptor
- 101 CREAR ESTRUCTURA CONSUMOS
- 101-1 VACIAR CONSUMOS
- 102 CREAR ESTRUCTURA FACTURAS
- 102-1 VACIAR FACTURAS
- 103 CREAR ESTRUCTURA FACTURA CONCEPTO
- 103-1 VACIAR FACTURA CONCEPTO
- 104 CREAR ESTRUCTURA CARTERA C CONCEPTO
- 104-1 VACIAR CARTERA C CONCEPTO
- 104-2 CREAR ESTRUCTURA CARTERA D DETALLE
- 104-3 VACIAR CARTERA D DETALLE
- 105 CREAR ESTRUCTURA CARTERA INV
- 105-1 VACIAR CARTERA INV
- 106 CREAR ESTRUCTURA PAQUETES
- 106-1 VACIAR PAQUETES
- 107 CREAR ESTRUCTURA RECAUDOS
- 107-1 VACIAR RECAUDOS
- 108 CREAR ESTRUCTURA BANCO SP
- 108-1 VACIAR ESTRUCTURA BANCO SP
- 109 CREAR ESTRUCTURA MOV CARC
- 109-1 VACIAR MOV CARC
- 110 CREAR ESTRUCTURA MOV CARC
- 110-1 VACIAR MOV CARC
- 111 CREAR ESTRUCTURA DOCUMENTOS
- 111-1 VACIAR DOCUMENTOS

- 113 CREAR ESTRUCTURA ACTIVIDADES
- 113-1 VACAR ESTRUCTURA ACTIVIDADES
- 115 CREAR ESTRUCTURA CONCEPTOS
- 115-1 VACAR CONCEPTOS
- 117 CREAR ESTRUCTURA SUBCONCEPTOS
- 117-1 VACAR SUBCONCEPTOS
- 118 CREAR ESTRUCTURA SUBSIDIO CONTINUACION
- 118-1 VACAR SUBSIDIO CONTINUACION
- 119 CREAR ESTRUCTURA TABLAS DE PAGO
- 119-1 VACAR TABLAS DE PAGO
- 120 CREAR ESTRUCTURA TOPES ACUERDO PAGO
- 120-1 VACAR TOPES ACUERDO PAGO

Atentamente,

JOHN JAIRO GIRALDO VILLA

Jefe Sección Sistemas

Carrera 23 #75-82

8867080 Ext 141

Skype: john.giraldo@empocaldas.com.co

www.empocaldas.com.co



ESTADO= EN PROCESO DE MIGRACIÓN DE DATOS

TEMA: SISTEMA DE INFORMACION - PQR

(ID53) DOCUMENTO: PROPUESTA GLOBAL SISPU D II
GRUPO FUNCIONAL - PQR

- Solicitudes locales y Web
- Seguimiento, gestión y Trazabilidad (tiempos de Ley).
- Repositorio de casos
- Configuración detallada de conceptos
- Asignación dinámica de solicitudes y balanceo de cargas.
- Tendencias y comportamientos.
- Auto respuestas Predictivas.

- Enlace Canal Contact Center para comunicación en vivo.
- Revisión detallada de casos para proceder al cierre de orden."

(ID54) DOCUMENTO: PROPUESTA GLOBAL SISPU D II

GRUPO FUNCIONAL - PQR

"El Sistema de Peticiones, Quejas, Reclamos (PQR) es una herramienta que nos permite conocer las inquietudes y manifestaciones que tienen los suscriptores ante los servicios y gestiones prestadas por parte de las empresas prestadoras de servicios públicos. para que tengan la oportunidad de comprender, revisar o corregir cualquier situación que se les presente. De otra parte, es una oportunidad de fortalecer el nivel de servicio y seguir en el camino hacia la excelencia operativa. Cabe resaltar la definición de estas palabras:

- **PETICIÓN:** Es una actuación por medio de la cual el usuario, de manera respetuosa, solicita a la empresa cualquier información relacionada con la prestación del servicio.
- **QUEJA:** Es la expresión o manifestación que le hace el usuario a la empresa por la inconformidad que le generó la prestación del servicio.
- **RECLAMO:** Es la oposición o contrariedad presentada por el usuario, con el objeto de que la empresa revise y evalúe una actuación relacionada con la prestación del servicio en términos económicos.

SISPU D permite la gestión de PQR en tiempo real sea mediante radicaciones físicas en oficinas o directamente por portal Web ya que tiene integración por Webservice para ofrecer la gestión en Portal o exposición directa de Servicio Web para canalizar estos.

Cada PQR que se recibe es trazable y tiene su propio ciclo de vida y alarmas de vencimiento, para evitar incurrir en vencimientos de termino o silencio administrativo."

EVALUACIÓN TECNICA:

El contratista BETHZON FERNAN SCHNITZLER GONZALEZ mediante el Informe Nro. 7 con fecha 2 de Agosto/2019 informa que se entrega el módulo PQR, con funcionalidades automáticas para respuesta masiva a casos específicos.

El 20 de mayo/2019, como Supervisor Técnico le envié Correo al Supervisor Dr. Jaime Valencia:

SUPERVISION-CONTRATO 061/2019 - SISTEMA DE INFORMACION - PQR



Dr. Jaime Valencia

Dr. Jaime buenas tardes

Dentro del Contrato 061/2019 usted fue asignado como Supervisor, recordando que para poder entregar el Concepto Técnico, en mi caso como Supervisor Técnico, algunos casos necesito tener su Vo Bo, sobre los módulos del Sistema CRM que se está implementando actualmente, porque usted conoce las entradas, los procesos y las salidas, después de tener su aprobación de cada uno de los módulos, empiezo a verificar la instalación y configuración tecnológica. El siguiente caso es el siguiente

(ID53) DOCUMENTO: PROPUESTA GLOBAL SISPU D II
GRUPO FUNCIONAL - POR

- Solicitudes locales y Web
- Seguimiento, gestión y trazabilidad (tiempos de Ley)
- Repositorio de casos
- Configuración detallada de parámetros
- Asignación automática de solicitudes y balanceo de cargas
- Tendencias y comportamientos
- Auto respuestas Predictivas
- Enlace Canal Contact Center para comunicación en vivo
- Revisión detallada de casos para proceder al cierre de orden

SUPERVISIÓN CONTRATO 061/2019 - SISTEMA DE INFORMACIÓN - POR

(ID54) DOCUMENTO: PROPUESTA GLOBAL SISPU D II
GRUPO FUNCIONAL - POR

El Sistema de Peticiones, Quejas, Reclamos (PQR) es una herramienta que nos permite conocer las inquietudes y manifestaciones que tienen los suscriptores ante los servicios y gestiones prestadas por parte de las empresas prestadoras de servicios públicos, para que tengan la oportunidad de comprender, revisar o corregir cualquier situación que se les presente. De otra parte es una oportunidad de fortalecer el nivel de servicio y seguir en el camino hacia la excelencia operativa. Cabe resaltar la definición de estas peticiones:

- **PETICIÓN** Es una actuación por medio de la cual el usuario de manera respetuosa, solicita a la empresa cualquier información relacionada con la prestación del servicio
- **QUEJA** Es la expresión o manifestación que le hace el usuario a la empresa por la insatisfacción que le genera la prestación del servicio
- **RECLAMO** Es la oposición o contrariedad presentada por el usuario con el objeto de que la empresa revise y evalúe una actuación relacionada con la prestación del servicio en términos económicos

SISPU D permite la gestión de PQR en tiempo real sea mediante radiocalladas físicas en oficinas o directamente por portal Web ya que tiene integración por Webservice para ofrecer la gestión en Portal o exposición directa de Servicio Web para canalizar estos

Cada PQR que se recibe es trazable y tiene su propio ciclo de vida y alarmas de vencimiento para evitar incurrir en vencimientos de término o silencio administrativo *

EVALUACIÓN TÉCNICA:

El ingeniero BETHZON FERNAN SCHNITZLER GONZALEZ mediante el Informe No. 4 con fecha 3 de mayo 2019 informa que se entrega el modulo PQR, con funcionalidades automáticas para respuesta masiva a casos específicos

Atentamente

JOHN DAIBO GIRALDO VILELA
Jefe Sección Sistemas

ESTADO= PENDIENTE SUPERVISION OPERATIVA

TEMA: SISTEMA DE INFORMACION - FACTURACION

(ID57) DOCUMENTO: PROPUESTA GLOBAL SISPU D II
GRUPO FUNCIONAL - FACTURACION

- *Facturación Completa o parcial por segmento.*
- *Facturación Temporal, confirmación y cierre en firme.*
- *Aplicación de intereses, cobros y recargos sobre componentes de cartera.*
- *Evaluación de cartera y sostenibilidad.*
- *Aplicación de cobros sobre inventarios entregados o procesos de negociaciones.*
- *Descomposición de cobros por factura o segmento a nivel de cada variable.*
- *Modeladores de varianza tras proceso de facturación, comparación y ubicación de diferencia con relación a procesos anteriores."*

(ID58) DOCUMENTO: PROPUESTA GLOBAL SISPU D II
GRUPO FUNCIONAL - FACTURACION

"módulo de facturación del sistema SISPU D, permite generar ciclos de facturación llevando un control detallado sobre el marco tarifario, componentes de negociación, cargo de

elementos fijos y variables, administración de pagos sobre bienes vendidos o instalados, servicios prestados.

Tiene integrados los conceptos de facturación por ciclo y facturación en sitio que es la manera de elegir en qué momento se calcula y liquida la factura para el suscriptor.

Permite la integración directa con plataformas que realizan los procesos en terreno para alimentar o recibir los elementos tomados en sitio. Permite simular facturación, dejar proceso en firme.

Cumple las normas vigentes sobre elementos vinculante en la factura de servicios públicos domiciliarios. Genera facturación en PDF para impresión o puede exportarse en caso de ser impresa en físico por tercero.

Contiene capacidad para facturación digital e integración por envío a buzón de correo electrónico."

EVALUACIÓN TÉCNICA:

El contratista BETHZÓN FERNAN SCHNITZLER GONZALEZ mediante el Informe Nro. 7 con fecha 2 de Agosto/2019 informa que en el proceso de facturación se tiene el cierre y generación de factura.

Facturación SEPUD CERRÉ

Seccional: ARMA Mes: ABRIL Año: 2019

Pie Factura

Servicio	Valor
Servicio Acueducto	44
Servicio Alcantarillado	44
Servicio Aseo	44
Servicio Otras Prestaciones	44
Ciclo Factura	44

FACTURA	CICLO	NOMBRE	DIRECCIÓN	ACUEDUCTO	ALCANTARILLADO	OTROS
00138133	00001	GLORIA MARIA VALENKIA	CAJA AGRARIA LA PALMERA	29749	17946	
00138134	00002	LEON ARENAS CORRALES	CL 645-57 S. AGRARIA	36931	24525	
00138135	00002	DARIO OTALVARO	CR 6 5-16 S. AGRARIA	11255	6640	
00138136	00004	JORGE EUSTHIO CAÑO CORREA	CR-4-5-17 S. AGRARIA	7090	4334	
00138137	00005	STRAQUE LOAIZA RENDON	CL 546-05 S. AGRARIA	31969	20014	
00138138	00006	RAFAEL GIRALDO VALLEJO	CR 7 3-48 CAJA AGRARIA	10306	11251	
00138139	00007	YEBUS MARIA MARIN	CARRERA 07 MAD. S+38 CAJA AGRARIA	47430	30029	
00138140	00070	MARQUELA JARAMILLO	CR-7 4-5-20 CAJA AGRARIA	26536	16521	
00138141	00002	MARIO ESTRADA	CARRERA QUINTO S. 48 CAJA AGRARIA	14821	8945	
00138142	00005	LUIS MONTENA	CL 7 4-08 ALTOS	13632	8177	
00138144	00011	MARIA INES AGUDELO	CR-7 4-06 ELIOS	23140	14325	
00138145	00012	MARIA ISABEL HERRERA	CL 4-6-05 ROBLEDO	11255	6640	
00138146	00017	MARTIN CORRALES	CL 4-6-04 ROBLEDO	13632	8177	
00138147	00019	ISABEL DEL SOCORRO ROS	CALE 14 PRO 3-36 VIA LA YALITA	14821	0	
00138148	00015	MARLEA AGUDELO MARIN	CALE 14 PRO 3-36 VIA LA YALITA	38921	24525	
00138149	00016	NOHELIA CARDENAS	VIA LA YALITA	10306	11251	
00138150	00017	JOSE RAUL GALISCO	VIA LA YALITA	13632	8177	
00138151	00018	LAZARO AGUIRRE HERNANDEZ	VIA LA YALITA	0	0	
00138152	00019	MARTA REIMONDA NEIRA DE CASTAEDA	VIA LA YALITA	12444	7403	
00138153	00020	ALBA LIRIO MEJINGALEGO	VIA LA YALITA	11255	6640	
00138154	00045	ANGELINA CORREA JARAMILLO	VIA LA YALITA	11595	6359	
00138155	00023	ALFONSO RODAS	VIA LA YALITA MAYORDOMO	31969	0	
00138156	00022	LUIS CARLOS ORCICO	VIA LA YALITA	23140	14325	
00138157	00023	ELENA ISAZA	VIA LA YALITA	21782	13447	
00138158	00024	ALDO CERRODAS	VIA LA YALITA	8878	5193	
00138159	00025	ALFONSO RUJAS	VIA SALINERO	21168	10492	
00138160	00026	ROBERTO DARIO ROJAS	VIA SALINERO	21952	13556	
				16009	9714	

DATOS GENERALES DEL SUSCRIPTOR

Código: 4 Ruta: 101 Orden: 5

Propietario: ALFONSO VERA Dirección: CL. B. # 13

Arendatario: Dirección Dos:

Teléfono: Email:

Uso: 3 COMERCIAL Tipo: AR - NORMAL

Estrato: 0 SIN ESTRATO Actividad: GENERAL

Alcance: Alcance:

Letras: Letras: 0 Fecha Inhabilitación: V3 Agua: 13

Servicio Acueducto?: Alcantarado: Asso: Sin Animo de Lucro?:

Inquilinato?: Vende lotes, predios Vertimiento c/propio:

Predio Habitable?: Hogar de Paso?: Activo?:

DATOS GENERALES DEL SUSCRIPTOR

Código: 5 Nombre: JOSE MARIA GARCIA GALLESO Tipo Subjetivo:

Dirección: CL. B # 13 Parroquia: GENERAL

Ruta: 101 Orden: 8 Teléfono: Activo:

DEBITOS

DEBITOS EN RECLAMACION

DESCRIPCION	NÚM. COMP. FISA	CAPITAL	MORA	FINAN
Tota Cartera General:		330498.86		
Cartera Suscriptor:		330498.86		
Cartera en Reclamación:		0		
Cargo Fijo Acueducto	99999999	\$43,492.00	\$744.00	\$0.00
Consumo Acueducto	99999999	\$8,883.33	\$177.00	\$0.00
Cobro Suspensivo	AC000010875	\$7,673.00	\$325.00	\$0.00
Reinstalación Por Suspensión	AC000010883	\$7,673.00	\$190.00	\$0.00
Cargo Fijo Alcantarado	99999999	\$3,150.75	\$534.00	\$0.00
Consumo Alcantarado	99999999	\$8,204.65	\$213.00	\$0.00
Mora de Obra	AC000010745	\$14,893.00	\$511.00	\$0.00
Medicinas En Contingencia	FAM00001401	\$199,422.00	\$2,280.00	\$0.00

Página 1 de 3

TEMA: CAPACITACION

(ID17) DOCUMENTO: CONTRATO 061 DE 2019
OBLIGACIONES ESPECÍFICAS DEL CONTRATISTA

"El contratista deberá dictar las capacitaciones en sitio tanto de los módulos como del funcionamiento del aplicativo que la empresa requiera, se entenderán como recibidas las capacitaciones cuando el jefe del Departamento Comercial de la empresa entregue el Visto Bueno de la misma."

EVALUACIÓN TÉCNICA:

El contratista BETHZON FERNAN SCHNITZLER GONZALEZ mediante el Informe Nro. 7 con fecha 2 de agosto/2019 informa sobre el avance de las capacitaciones en las seccionales:

CAPACITACIONES DURANTE EL MES DE JULIO AL PERSONAL DE FACTURACION Y SISTEMAS EN DIFERENTES AREAS DEL SISTEMA SISPUJ (SOPORTES EN LAS ACTAS QUE SE HAN FIRMADO AL FINALIZAR CADA JORNADA).

SE ENTREGA FACTURACION POR COMPONENTES, SABANA DETALLADA, SISTEMA QUE FACTURA 2000 USUARIOS EN MENOS DE DOS MINUTOS. SPOOL DETALLADO Y MODULOS PARA GESTION AUTOMATICA LECTURA Y CRITICA.

ESTADO= EN IMPLEMENTACION

Atentamente,



JOHN JAIRO GIRALDO VILLA
JEFE SECCION SISTEMAS
EMPOCALDAS S.A. E.S.P.

Proyectado por: John Jairo Giraldo Villa

Manizales, Agosto 02 2019.

Doctor:

JUAN PABLO TOBON

Jefe Departamento Comercial

EMPOCALDAS S.A. E.S.P

Asunto: INFORME Nro. 7, julio 2019 RELACIONADO A LA EJECUCION DEL CONTRATO 0061 de 2019 SOFTWARE CRM DE FACTURACION PARA EL AREA COMERCIAL.

Respetado Doctor;

Se entrega informe adjunto de ejecución del contrato al 31 de Julio de 2019. Donde se muestran algunas labores puntuales relacionadas con el mantenimiento y ajuste a la plataforma actual para poder realizar facturación y funcionar sin novedad en 2019. Así como el estado del webservice con SuSuerte y elementos de migración y ajuste en la nueva plataforma.

Cordialmente,



BETHZON FERNAN SCHNITZLER

Asp. MG. Gerencia y Dlllo Proyectos Software

INFORME TECNICO

Fecha

El periodo comprendido en el presente informe tiene como corte el 31 de julio de 2019.

PARTE I



MANTENIMIENTO PLATAFORMA ACTUAL

Se ha dispuesto en el presente mes el soporte en sitio, con atención inmediata ante cada requerimiento o solicitud. Se relacionan los casos más relevantes dentro de los ajustes realizados.

CAMBIOS SOLICITADOS AL SISTEMA COMERCIAL:

Informe de Actividades de soporte al sistema comercial

Correspondientes al mes de Julio 2019.

Durante el periodo del mes de Julio se realizó soporte presencial en las instalaciones de EMPOCALDAS ESP. Dando apoyo en los procesos de facturación a las 24 seccionales así:

- Se valida la información solicitada por la Dra. Alejandra

Numero de facturas repetidas  Recibidos x

Alejandra Clavijo
Dpto. Medellín

Buenos Dias

Anexo a la presente listado con los códigos de suscriptores y numeros de facturas repetidas, para su conocimiento y fines pertinentes.

Cordial saludo

MARIA ALEJANDRA CLAVIJO HOYOS

Jefe Sección Cartera

Empocaldas S.A. E.S.P

Cra 23 # 75-82

Tel. 8867080 ext. 127

www.empocaldas.com.co



Cuidar el Agua es Nuestra Naturaleza

Se realiza seguimiento y debido a que la facturación ya fue entregada no se pueden cambiar estos documentos en el sistema. La solución para este inconveniente es realizar el ingreso manual a los suscriptores.

- Se realiza revisión a la solicitud del Sr. Fabio Arce de las tarifas de la seccional de manzanares donde se solicitó la información a la Dra. Lorena Grisales para verificar los valores de las tarifas y confrontarlos con los valores ingresados por el usuario. Esta información se valida en la estación del usuario que ingreso las tarifas y se detecta que hay error de centavos al ingresar los valores así:

SOLICITUD ■ Recibidos x

Aseo

24 de mayo de 2019

mié, 17 de 1:27

Buen día, por favor revisar las tarifas de Manzanaras ya que se encuentra diferencia de centavos; así como la generación de componentes para todas las seccionales ya que están creados solamente hasta el mes de junio

Quedo pendiente.

Fabio Eduardo Arce Giraldo
 Auxiliar de Facturación
aseo@empocaldas.com.co
 Empocaldas S.A. E.S.P.
 Cra. 29 # 75-82
 Cod. Postal 170003
 8867080 Ext. 121
www.empocaldas.com.co



Cuidar el Agua es Nuestra Responsabilidad

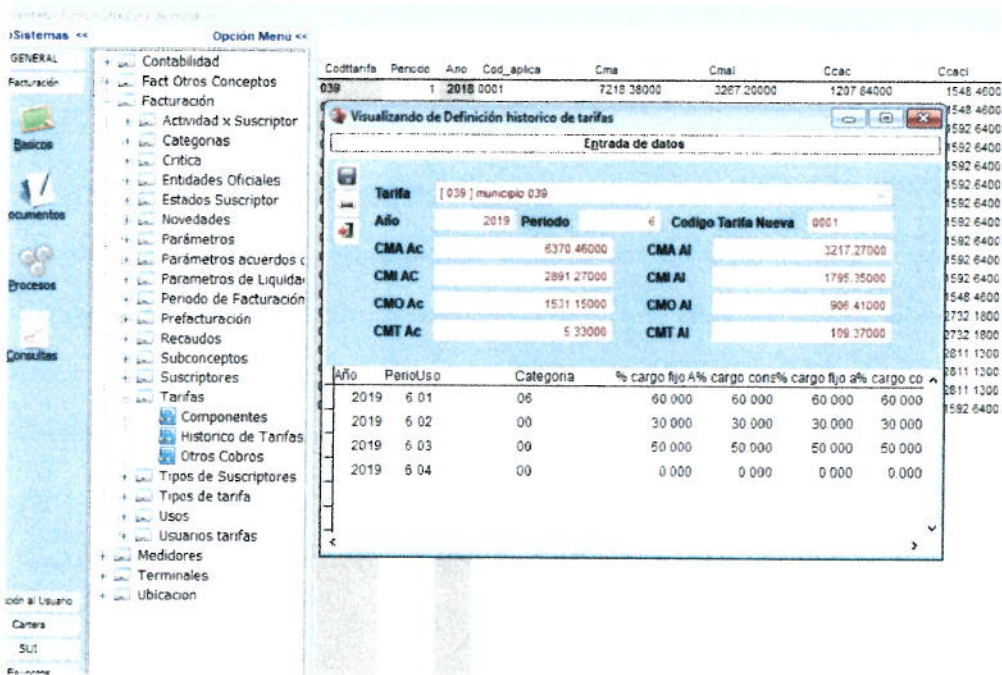

CodTarifa	Periodo	Ano	Cod_aplica	Cma	Cma1	Ccac	Coccl
039	1	2018	0001	7218 38000	3267 20000	1207 64000	1548 4600

Año	Perio	Uso	Categoria	% cargo fijo	A% cargo	cons% cargo	fijo a%	cargo co
2019	6 01		06	60 000	60 000	60 000	60 000	
2019	6 02		00	30 000	30 000	30 000	30 000	
2019	6 03		00	50 000	50 000	50 000	50 000	
2019	6 04		00	0 000	0 000	0 000	0 000	

Se realizó la revisión de las tarifas de Salamina en aseo donde se encuentra una diferencia de un peso entre lo reportado y lo liquidado. El problema se presenta debido a que los datos ingresados en las tarifas Difiere del valor reportado en el archivo de Excel por la Dra. Lorena. Se corrige el valor se genera la tarifa para solucionarlo.

Ventana Administradora de modulo

bSistemas << Opción Menú <<

GENERAL

Facturación

Basicos

documentos

Procesos

Consultas

- Contabilidad
- Fact Otros Conceptos
- Facturación
 - Actividad x Suscriptor
 - Categorias
 - Critica
 - Entidades Oficiales
 - Estados Suscriptor
 - Novedades
 - Parámetros
 - Parámetros acuerdos c
 - Parametros de Liquid
 - Periodo de Facturación
 - Prefacturación
 - Recaudos
 - Subconceptos
 - Suscriptores
 - Tarifas
 - Componentes
 - Historico de Tarifas
 - Otros Cobros

Codtarifa	Cod_aplica	Index_r	Index_m	Periodo	Ano
039	0001	0.00000	0.00000	12	2017
039	0001	0.00000	0.00000	1	2018
039	0001	0.00000	0.00000	2	2018
039	0001	0.00000	0.00000	3	2018
039	0001	0.00000	3.37000	4	2018
039	0001	0.00000	0.00000	5	2018
039	0001	0.00000	0.00000	6	2018
039	0001	0.00000	0.00000	7	2018
039	0001	0.00000	0.00000	8	2018
039	0001	0.00000	0.00000	9	2018
039	0001	0.00000	0.00000	10	2018
039	0001	0.00000	0.00000	11	2018
039	0001	0.00000	0.00000	12	2018
039	0001	0.00000	0.00000	1	2019
039	0001	0.00000	0.00000	3	2019
039	0001	0.00000	0.00000	4	2019
039	0001	0.00000	0.00000	2	2019
039	0001	0.00000	0.00000	5	2019

Facturación\Básicos\Facturación\Tarifas\Historico De Tarifas

Visual SOLIN (Soluciones) 2018 - Mayo DICIEMBRE JUNIARO SOLIN

Editando en Definición historico de tarifas

Entrada de Datos

Tipo de Tarifa: 1236 - 12 meses 12M Periodo: 1.00 Año: 2019.00

Código tarifa nuevo: 0001 Índice Mensual: 0.0000 Índice Clasificación: 0.0000

Año	C1 CTARIFA	OR CTARIFA	RECONEXION	TARIFAASEQ TRL	TARIFAASEQ TIT	TARIFAASEQ TDI	TARIFAASEQ TRF	TARIFAASEQ FSC	TARIFAASEQ CONTIN	TARIFA...
0.000	7.48154000	3.37729000	0.00	0.00	20.245.00	0.00	0.00	0.00	0.00	0.00
0.000	7.48154000	3.37729000	0.00	0.00	20.245.00	0.00	0.00	0.00	0.00	0.00
0.000	7.48154000	3.37729000	0.00	0.00	20.245.00	0.00	0.00	0.00	0.00	0.00
0.000	7.48154000	3.37729000	0.00	0.00	20.245.00	0.00	0.00	0.00	0.00	0.00
0.000	7.48154000	3.37729000	0.00	0.00	20.245.00	0.00	0.00	0.00	0.00	0.00
0.000	7.48154000	3.37729000	0.00	0.00	17.754.00	0.00	0.00	0.00	59.00	0.00
0.000	7.48154000	3.37729000	0.00	0.00	7.517.00	0.00	0.00	0.00	-48.00	0.00
0.000	7.48154000	3.37729000	0.00	0.00	7.517.00	0.00	0.00	0.00	25.00	0.00
0.000	7.48154000	3.37729000	0.00	0.00	7.517.00	0.00	0.00	0.00	0.00	3.00
0.000	7.48154000	3.37729000	0.00	0.00	7.517.00	0.00	0.00	0.00	0.00	0.00
0.000	7.48154000	3.37729000	0.00	0.00	8.445.00	0.00	0.00	0.00	50.00	0.00
0.000	7.48154000	3.37729000	0.00	0.00	1.348.00	0.00	0.00	0.00	-45.00	0.00
0.000	7.48154000	3.37729000	0.00	0.00	9.347.00	0.00	0.00	0.00	25.00	0.00
0.000	7.48154000	3.37729000	0.00	0.00	9.347.00	0.00	0.00	0.00	0.00	0.00
0.000	7.48154000	3.37729000	0.00	0.00	9.347.00	0.00	0.00	0.00	0.00	0.00
0.000	7.48154000	3.37729000	0.00	0.00	9.347.00	0.00	0.00	0.00	50.00	0.00
0.000	7.48154000	3.37729000	0.00	0.00	9.347.00	0.00	0.00	0.00	60.00	0.00
0.000	7.48154000	3.37729000	0.00	0.00	9.347.00	0.00	0.00	0.00	30.00	0.00

Suscriptores que se deben re liquidar para corregir su tarifa

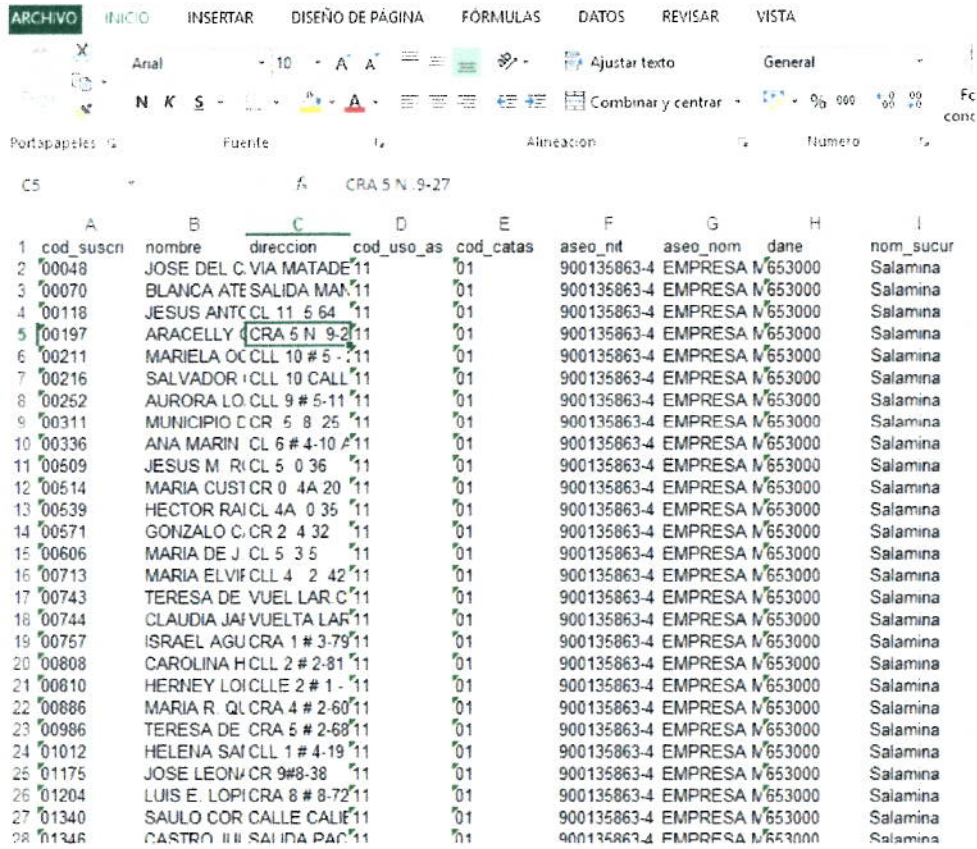

	A	B	C	D	E	F	G	H	I
	cod_suscri	nombre	direccion	cod_uso_as	cod_catas	aseom_nit	aseom_nom	dane	nom_sucur
1	00048	JOSE DEL C. VIA MATADE	11	01	900135863-4	EMPRESA	M653000		Salamina
2	00070	BLANCA ATE SALIDA MAN	11	01	900135863-4	EMPRESA	M653000		Salamina
3	00118	JESUS ANTC	CL 11 5 64	11	01	900135863-4	EMPRESA	M653000	Salamina
4	00197	ARACELLY	CRA 5 N. 9-27	11	01	900135863-4	EMPRESA	M653000	Salamina
5	00211	MARIELA OC	CLL 10 # 5	11	01	900135863-4	EMPRESA	M653000	Salamina
6	00216	SALVADOR	CLL 10 CALL	11	01	900135863-4	EMPRESA	M653000	Salamina
7	00252	AURORA LO	CLL 9 # 5-11	11	01	900135863-4	EMPRESA	M653000	Salamina
8	00311	MUNICIPIO	CR 5 8 25	11	01	900135863-4	EMPRESA	M653000	Salamina
9	00336	ANA MARIN	CL 6 # 4-10	11	01	900135863-4	EMPRESA	M653000	Salamina
10	00509	JESUS M	RI CLL 5 0 36	11	01	900135863-4	EMPRESA	M653000	Salamina
11	00514	MARIA CUST	CR 0 4A 20	11	01	900135863-4	EMPRESA	M653000	Salamina
12	00539	HECTOR RAI	CL 4A 0 35	11	01	900135863-4	EMPRESA	M653000	Salamina
13	00571	GONZALO C.	CR 2 4 32	11	01	900135863-4	EMPRESA	M653000	Salamina
14	00606	MARIA DE J.	CL 5 3 5	11	01	900135863-4	EMPRESA	M653000	Salamina
15	00713	MARIA ELVIF	CLL 4 2 42	11	01	900135863-4	EMPRESA	M653000	Salamina
16	00743	TERESA DE	VUEL LAR C	11	01	900135863-4	EMPRESA	M653000	Salamina
17	00744	CLAUDIA JAI	VUELTA LAR	11	01	900135863-4	EMPRESA	M653000	Salamina
18	00757	ISRAEL AGU	CRA 1 # 3-79	11	01	900135863-4	EMPRESA	M653000	Salamina
19	00808	CAROLINA H	CLL 2 # 2-81	11	01	900135863-4	EMPRESA	M653000	Salamina
20	00810	HERNEY LOI	CLLE 2 # 1	11	01	900135863-4	EMPRESA	M653000	Salamina
21	00886	MARIA R.	QL CRA 4 # 2-60	11	01	900135863-4	EMPRESA	M653000	Salamina
22	00986	TERESA DE	CRA 5 # 2-68	11	01	900135863-4	EMPRESA	M653000	Salamina
23	01012	HELENA SAI	CLL 1 # 4-19	11	01	900135863-4	EMPRESA	M653000	Salamina
24	01175	JOSE LEON	CR 9#8-38	11	01	900135863-4	EMPRESA	M653000	Salamina
25	01204	LUIS E. LOPI	CRA 8 # 8-72	11	01	900135863-4	EMPRESA	M653000	Salamina
26	01340	SAULO COR	CALLE CALIE	11	01	900135863-4	EMPRESA	M653000	Salamina
27	01346	CASTRO III	SALIDA PAC	11	01	900135863-4	EMPRESA	M653000	Salamina

Se revisó el valor de la tarifa de aseo uso 11 estrato 01 y se detecta que el valor esta diferente al valor requerido para su liquidación se procede a modificarlo y generar de nuevo la tarifa para su validación.

Opción para modificar los componentes de las tarifas:
Facturación\Básicos\Facturación\Tarifas\Componentes

Tarifa			
Año	2019	Periodo	5
		Codigo Tarifa Nueva	0001
CMA Ac	5579.15000	CMA AI	4128.64000
CMI AC	524.60000	CMI AI	1445.27000
CMO Ac	1054.31000	CMO AI	322.72000
CMT Ac	3.13000	CMT AI	120.36000

Año	Periodo	Uso	Categoria	% cargo fijo Ac	% cargo consumo Ac	% cargo fijo al	% cargo consumo Ac
2019	5 01		06	60 000	60 000	60 000	60 000
2019	5 02		00	30 000	30 000	30 000	30 000
2019	5 03		00	50 000	50 000	50 000	50 000
2019	5 04		00	0 000	0 000	0 000	0 000

Ruta para generar las nuevas tarifas: Facturación\Procesos\Procesos Predefinidos\Procesos Periódicos\05. Generacion De Tarifas

GENERACION DE TARIFAS MENSUALES

AÑO 2019 PERIODO 5

Código de Tarifa	<input type="text"/>
Indexación Mensual	<input type="text"/>
Interes Real	<input type="text"/>

Al generar la corrección de la tarifa y re liquidar los suscriptores se soluciona el error presentado.

- Con la seccional Palestina se verifica el reporte de cartera corriente a solicitud de la Dra. Alejandra, donde manifiesta la necesidad de generar un reporte donde se visualice el valor de la cartera corriente (cartera presente)

Agregar informe con solo lo del mes Recibirlo x

Alejandra Clavijo alejandra.clavijo@empocaldas.com.co
 Calle Vesp. ARJON TEXTO 1 - @SELBETINO.NET

Facturación\Consultas\Consultas Predefinidas\Informes Requeridos Empocaldas\Facurado Empocaldas-contabil

MARIA ALEJANDRA CLAVIJO HOYOS
 Jefe Sección Cartera
 Empocaldas S.A E.S.P
 Cra 23 # 75-82
 Tel. 8867080 ext. 127
www.empocaldas.com.co



Ruta en el sistema donde se ubica el reporte es:
 Facturación\Consultas\Consultas Usuario\Cartera_corriente_contabilidad

Ventana Administradora de modulo

Cod_concep	Codconcep	Des_concep	Desconcep	Mes
01	01	Acreditado	Cargo Fijo Acreditado	10541724.90
01	10	Acreditado	Derechos de Conexión AC	00
01	17	Acreditado	Retención Por Cartera	00
02	01	Acreditado	Cargo fijo Acreditado	1826095.71
02	02	Acreditado	Consumo Acreditado	1594054.59
02	03	Acreditado	Consumo Complementario AL	2420052.95
02	04	Acreditado	Consumo Suministro AL	1554082.60
02	05	Acreditado	Derechos de conexión AL	00
02	06	Acreditado	Admisión y Cambio AL	00
04	03	Otros	Revisión	00
04	03	Otros	reconexión	00
04	04	Otros	Materiales	00
04	05	Otros	Mano de Obra	00
04	06	Otros	Otros	00
999	999	Saldo a favor	Saldo a Favor	00

Vista preliminar

Cod_concep	Codconcep	Des_concep	Desconcep	Mes	Cartera	Int.
01	01	Acreditado	Cargo Fijo Acreditado	1041273.80	4187369.534.72	
01	02	Acreditado	Consumo Acreditado	1709401.70	5273750.201.26	

Divisor de informes - factcontabil.in - Página 1

Palästina
 NIT: 090803339-9

Informe del: 06/09/2019 14:53:24 Proceso del 6 de agosto de 2019

SERVICIO	CONCEPTOS	MES	CARTERA	INT DE MORA	INT
Acreditado	Cargo Fijo Acreditado	10 418 273.80	4 187 369.53	301 884.72	
	Consumo Acreditado	17 509 461.70	5 273 750.20	119 841.26	
	Consumo Complementario AC	4 049 440.38	1 309 901.15	29 275.00	
	Consumo Suministro AC	3 855 421.48	2 395 795.81	45 237.00	
	Cargo suscripción	0.00	1 048 166.40	33 680.00	
	Retención Por Suspensión	0.00	475 566.95	8 413.00	
	Cartera por Cartera	0.00	411 865.27	22 311.00	
	Acuerdo De Pago AC	0.00	94 911.00	7 151.00	
	Derechos de Conexión AC	0.00	83 548.00	1 355.00	
	En revisión	0.00	38 254.00	5 370.00	
	Retención Por Cartera	0.00	60 860.00	2 770.00	
TOTAL POR EL SERVICIO DE Acreditado		35,829,627.13	15,712,758.94	571,893.98	
Multiplicados:	Cargo fijo Acreditado	8,744 133.44	2,800 695.96	160 175.09	
	Consumo Acreditado	18 089 875.05	5 711 578.34	125 041.26	
	Consumo Complementario AC	1 704 664.00	1 364 403.70	28 737.00	

Informe donde se refleja los valores facturados en el mes
Informe que se replica para las 24 seccionales.

SERVICIO	CONCEPTOS	MESES	CARTERA	INT DE MONA	INT	
Acueducto	Cargo Fijo Acueducto	10,415,273.59	4,167,360.53	301,984.72		
	Consumo Acueducto	17,509,481.70	5,273,750.00	119,841.28		
	Consumo Complementario AC	4,943,440.30	1,903,687.75	28,374.00		
	Consumo Suscrito AC	3,855,431.46	2,055,705.81	45,297.00		
	Cobro suspension	0.00	1,046,146.43	33,650.00		
	Restitucion Por suspension	0.00	479,560.55	8,413.00		
	Cobro por Corte	0.00	411,867.27	22,811.00		
	Aduardo De Pago AC	0.00	84,911.00	7,151.00		
	Derechos de Conexión AC	0.00	83,548.00	1,385.00		
	En revision	0.00	38,254.00	5,375.00		
	Reconexion Por Corte	0.00	60,860.00	2,790.00		
	TOTAL POR EL SERVICIO DE Acueducto		35,829,627.13	15,712,758.94	571,883.98	
	Alcantarillado	Cargo Fijo Alcantarillado	5,744,153.44	2,800,000.00	160,175.00	
Consumo Alcantarillado		18,088,376.00	6,713,716.34	135,091.26		
Consumo Complementario AL		1,700,654.90	1,194,403.70	28,747.60		

Se envía Correo de entrega del reporte solicitado por la Dra. Alejandra Clavijo para su respectiva validación.



- Se realiza la validación y corrección a las columnas 23 en el reporte al suricata 1.1 servicio de acueducto.
- Se corrige la información a reportar en el formato 1.2 servicio de acueducto para enviar al suricata.

-Se realiza validación y modificación al informe del SUI de acuerdo a lo solicitado en el correo por la Dra. Lorena. Al formato 1.3 informe comercial.

Reporte	Código	Descripción	Contador	Capacidad	Consumo	Suscriptores	Consumo	Medida	Consumo	Medida	Consumo	Medida	Consumo	Medida	Consumo	Medida
1	17	011	011	1	47	0	47	405	1187524	1002546	0	0				
1	17	011	012	18	65	0	65	581	1009421	1102487	0	0				
1	17	011	013	12	8	0	8	222	1003751	1042711	0	0				
1	17	011	015	7	145	0	147	2180	1075817	1073556	0	0				
1	17	011	015	8	178	0	18	517	1075187	1094108	0	0				
1	17	011	015	5	107	0	1	39	1075187	1094108	0	0	19	1	0	0
2	17	011	015	18	41	0	4	49	1075187	1094108	0	0	50	0	0	0
2	17	011	015	12	1	0	0	0	1075187	1094108	0	0	0	0	0	0
2	17	011	015	2	267	0	248	2860	1101582	1076457	0	0	286	0	0	0
2	17	011	015	1	11	0	1	27	1075187	1076457	0	0	27	0	0	0

Solicitud Corrección Columna 23 en reporte 1.1, columna 21 en reporte 1.2 y columna 7 en reporte 1.3 de Suricata (SUI) - URGENTE mes de abril

Lorena Grisales

Buenas tardes Ingeniero vecid

Al generar los reportes 1.1 Facturación Acueducto y 1.2 Facturación Alcantarillado Y 1.3 Facturación Acue- Alca para el mes de Abril de 2019, identificamos que nuevamente NO ESTÁN TRAYENDO la información de SUSCRIPTORES SUSPENDIDOS en las columnas 23 (Determinación del Consumo) y 21 (Tipo de de medición de vertimiento) y columna 7 (Número Suspendidos) respectivamente.

En el reporte 1.1 Facturación Acueducto en la columna 23 los suscriptores suspendidos deben traer el número 3 en reporte 1.2 Facturación Alcantarillado en la columna 21 los suscriptores suspendidos deben traer el número 5 y el reporte 1.3 debe traer en la columna 7 la cantidad de suscriptores suspendidos por estrato para el mes de reporte.

Adjunto pruebas realizadas con arma seleccionando las columnas con error en amarillo

Recuerde que estos valores se traen desde la facturación centrada columna HZ (anomalía 07) que corresponde a suspendidos.

Por favor solucionar urgentemente, debido a que debemos cargar esta información al SUI de manera inmediata.

Este error se estuvo presentando para meses anteriores y ya lo habían solucionado.

Cordialmente

De acuerdo al archivo exportado por el sistema no se está reflejando en el informe los suscriptores suspendidos.

Reporte	Código	Descripción	Contador	Capacidad	Consumo	Suscriptores	Consumo	Medida	Consumo	Medida	Consumo	Medida	Consumo	Medida	Consumo	Medida
1	17	011	011	1	47	0	47	405	1187524	1002546	0	0				
1	17	011	012	18	65	0	65	581	1009421	1102487	0	0				
1	17	011	013	12	8	0	8	222	1003751	1042711	0	0				
1	17	011	015	7	145	0	147	2180	1075817	1073556	0	0				
1	17	011	015	8	178	0	18	517	1075187	1094108	0	0				
1	17	011	015	5	107	0	1	39	1075187	1094108	0	0	19	1	0	0
2	17	011	015	18	41	0	4	49	1075187	1094108	0	0	50	0	0	0
2	17	011	015	12	1	0	0	0	1075187	1094108	0	0	0	0	0	0
2	17	011	015	2	267	0	248	2860	1101582	1076457	0	0	286	0	0	0
2	17	011	015	1	11	0	1	27	1075187	1076457	0	0	27	0	0	0

Se Ingresa a la seccional de Aguadas de donde se genera el informe y se realiza validación de los conceptos ('01','03','04','06','07','10') en el sistema comercial en las 24 seccionales y se detecta que el informe no está generando la información de acuerdo a lo requerido. Se realiza ajuste al procedimiento almacenado y se entrega para su validación:

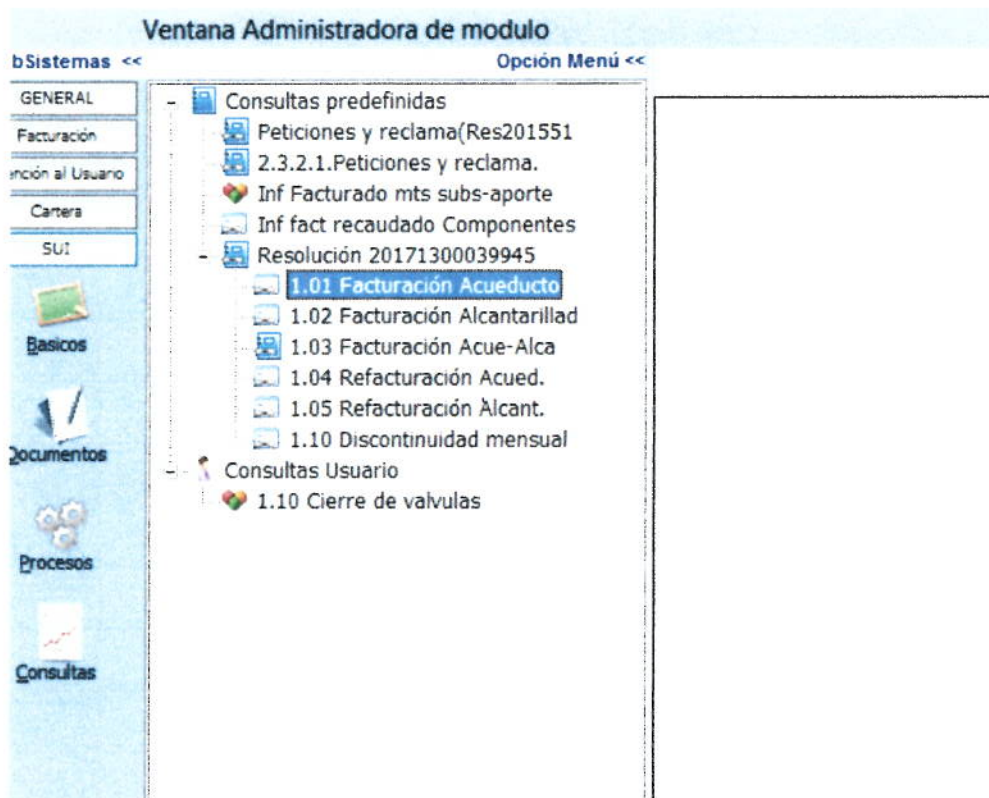

Sui\Consultas\Consultas Predefinidas\Resolución 20171300039945\1.01
Facturación Acueducto

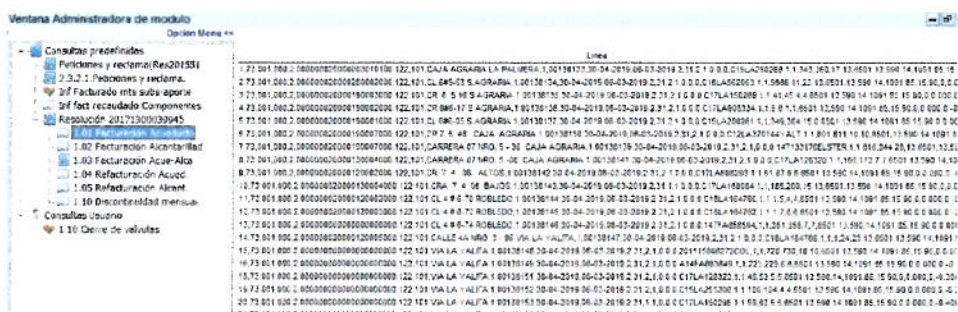

Para su validación se acuerda reunión con la Dra. Lorena y se ingresa a la seccional Palestina y se realiza los cambios al informe de facturación alcantarillado.

Ruta:

Sui\Consultas\Consultas Predefinidas\Resolución 20171300039945\1.02
Facturación Alcantarillado

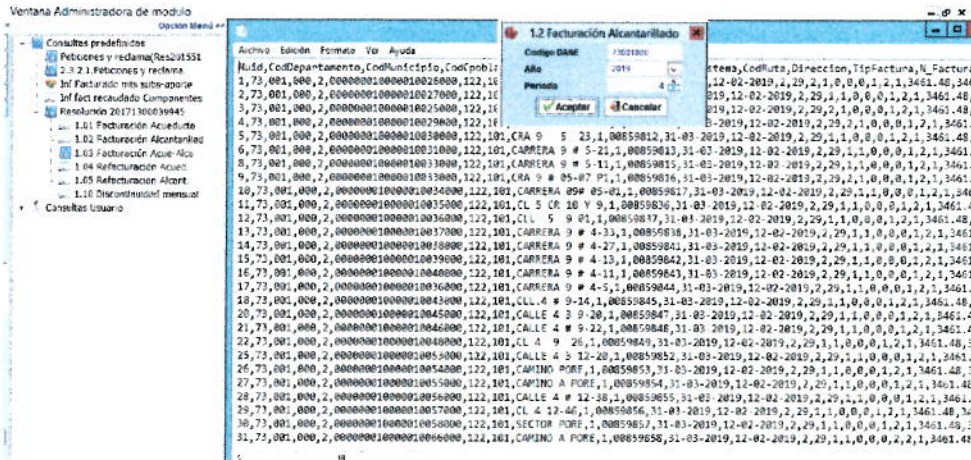

Se realizaron los cambios al informe de facturación acueducto-alcantarillado.

Ruta:

Sui\Consultas\Consultas Predefinidas\Resolución 20171300039945\1.03 Facturación Acue-alca

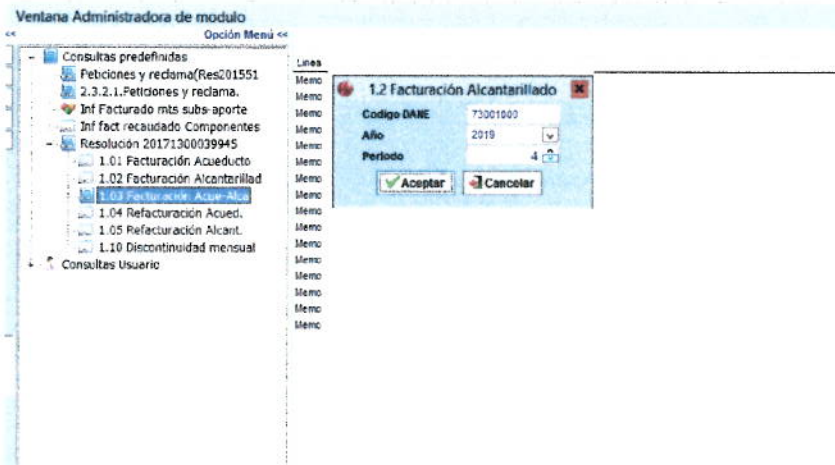

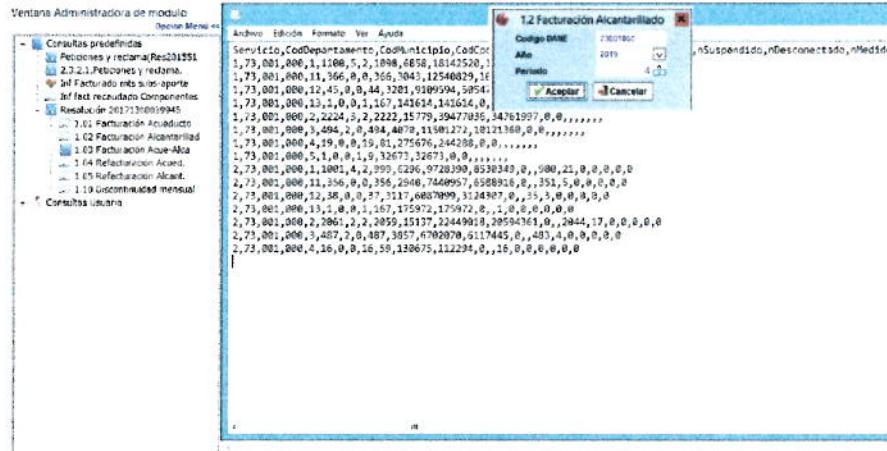

Se realiza la verificación y se envía a la Dra. Lorena para su validación.

Se genera la información de validación con la seccional palestina así:

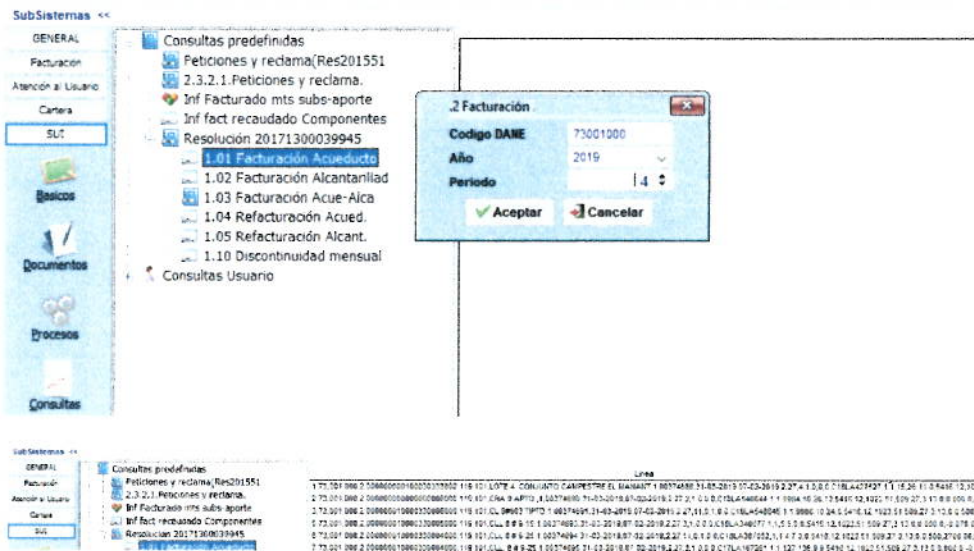

Se verifican los suscriptores validando la información con la arrojada por el sistema en el control-s y se pasa a producción.

Pagos Realizados		Busqueda		Movimientos	
Datos Generales Suscriptor	P.Q.R.	Facturas Generadas	Datos de Cartera	Consumos ultimos periodos	
Suscriptor [01307] CONJ. CAMPESTRE MANANTIAL EL KIOSKO					
Datos Generales			Código Viejo		
Nombre CONJ. CAMPESTRE MANANTIAL EL KIOSKO					
Dirección MANANTIAL EL KIOSKO		Dirección 2 CRA. 20 NRO. 72A-13 ALTA SUIZA			
Ciclo-Ruta-Orden 030 - 101 - 201	Uso - Estrato 03 - 00	Uso-Estr-Aseo 03 - 00	Barrio GENERAL	Numero Solicitud	
Servicios					
Acueducto?	Alcantarillado ?	Aseo ?	Gran Consumidor ?	Sin Animo de Lucro?	
Características Acometida					
Posee medidor?	Hogar de Paso?	Nº Medidor A14FA664563	Diametro 1/2	Fecha Instalación 07/06/2016	Estado Cuenta [0009] NORMAL
Suspendido Mutuo Acuerdo		Nº Precinto	Cortado ?	Aljibe ?	Bioagropecuaria?
Clasificación					
Unidades 1	Actividad GENERAL	Aforo Acueducto	Aforo Alcantarillado	Activo ?	
Observaciones					
Ord. Suscrip			Ficha Catastral 000100070198901		

- Se realiza Correcciones a las seccionales Aguadas Arma y Chinchina donde se realiza unificación de conceptos y se detectan que en la mayoría de seccionales faltan algunos conceptos. Para las correcciones se genera los ajustes de identificación y modificación de la información.

Unificación de conceptos esta opción se encuentra en el sistema en la siguiente ruta: Facturación\Básicos\Facturación\Subconceptos\General (subconceptos).

Entrada de datos

Código [01] Acueducto **Código Subconcepto** 01

Descripción Cargo Fijo Acueducto

Naturaleza D **Clasificación del Concepto** E

Concepto Coactivo **Subconcepto Coactivo**

Formula OBJ_FAC CARGF_ACUE

Clasificación v

Servicio No Aplica Acueducto Alcantarillado Aseo

Activado
 Unitario
 No genera acuerdo
 Parciar valor total

- Se realiza validación de las tablas de la seccional Palestina donde se identifican inconsistencias de datos para la migración se realizan los ajustes.

ccid.g.	concepto	CODSCOT	NUM_OB	TIPO	PERIODC	PERIODD	MESES	VALOR_C	VALOR_B	INT_FIN	CAPITAL	MORA	FINAN	PERIODC
134	1	2	99999999	E	32	32	0	113754.67	113754.67	0.00	0.00	7.05	0	0
281	2	10	ACU0000000	O	3	3	0	54873.00	54873.00	4.00	0.00	0	0,47	0
134	2	2	99999999	E	32	32	0	84275.25	84275.25	0.00	0.00	8.29	0	0
1172	4	1	AC00000234	O	1	1	0	20248.00	20248.00	0.00	0.00	99.22	0	0
1475	4	1	AC00000222	O	4	4	0	20348.00	20348.00	0.00	0.00	24.93	0	0
1878	4	3	AC00000274	O	1	1	0	26073.00	26073.00	0.00	0.00	177.76	0	0
1549	4	1	AC00000281	O	1	1	0	30147.00	30147.00	0.00	0.00	149.74	0	0
1875	4	1	AC00000271	O	1	1	0	80304.00	80304.00	0.00	0.00	354.93	0	0
1296	4	3	FAM0000000	O	6	6	0	32728.00	32728.00	0.00	0.00	26.71	0	0
323	4	2	FAM0000004	O	1	1	0	95000.00	95000.00	0.00	0.00	171.5	0	0
1587	4	2	FAM0000003	O	3	3	0	50568.00	50568.00	0.00	0.00	92.59	0	0
1575	4	2	FAM0000009	O	4	4	0	50616.00	50616.00	0.00	0.00	61	0	0
1596	4	2	AC00000301	O	4	4	0	50712.00	50712.00	0.00	0.00	52.11	0	0
3455	4	2	FAM0000001	O	6	6	0	50999.00	50999.00	0.00	0.00	41.65	0	0
1529	4	2	FAM0000008	O	6	6	0	51000.00	51000.00	0.00	0.00	41.65	0	0
24	4	2	FAM0000002	O	12	12	0	59854.00	59854.00	0.00	0.00	24.43	0	0
872	4	2	FAM0000001	O	12	12	0	59854.00	59854.00	0.00	0.00	24.43	0	0
1552	4	2	FAM0000003	O	6	6	0	61200.00	61200.00	0.00	0.00	49.98	0	0
398	4	2	FAM0000001	O	12	12	0	67905.00	67905.00	0.00	0.00	27.71	0	0
856	4	2	FAM0000001	O	12	12	0	67905.00	67905.00	0.00	0.00	27.71	0	0
392	4	2	FAM0000001	O	12	12	0	67905.00	67905.00	0.00	0.00	27.71	0	0
1245	4	2	FAM0000002	O	12	12	0	67909.00	67909.00	0.00	0.00	27.73	0	0
6	4	2	FAM0000004	O	1	1	0	71896.00	71896.00	0.00	0.00	352.29	0	0
1688	4	2	FAM0000005	O	1	1	0	71896.00	71896.00	0.00	0.00	352.29	0	0
776	4	2	FAM0000006	O	1	1	0	72000.00	72000.00	0.00	0.00	352.8	0	0
981	4	2	FAM0000009	O	1	1	0	72000.00	72000.00	0.00	0.00	352.8	0	0
753	4	2	FAM0000005	O	1	1	0	72304.00	72304.00	0.00	0.00	354.29	0	0
867	4	2	FAM0000005	O	1	1	0	72304.00	72304.00	0.00	0.00	354.29	0	0
144	7	1	9999999999	O	1	1	0	73117.00	73117.00	0.00	0.00	357.84	0	0
palentina														4

Redactor

Recibidos

Destacados

Postpuestos

Enviados

Borradores

Spam

Papeles

Recibido

Yecid Vargas Muñoz

correcion de intereses generados sin deuda actual en la seccional Palestina

Yecid Vargas Muñoz

Buenas tardes Dr. Juan Pablo le envío archivo con las correcciones de intereses de cartera migrada y que actualizame a sus registros de

Yecid Vargas Muñoz

Al valor total a ajustar de las inconsistencias encontradas son de \$92.108.21. Se requiere de su autorización para realizar dicho ajuste.

Juan Pablo Tobon

Yecid puede proceder con el ajuste respectivo.

Gracias

JUAN PABLO TOBON CORREA
 Jefe Departamento Comercial
 Tel. 8867080 Ext. 143
 Cef. 3164731094
Juanpablo.tobon@empocaldas.com.co

Instalar esta aplicación

Instalar esta aplicación

Con todas la validaciones realizadas y la verificaciones de los movimientos cabecera y movimientos detalle, se genera script de verificación y de validación en la base de datos de palestina.

```

--emp.piso3intpublica
SELECT * FROM CARTE_C WHERE VALOR_CAU-VALOR_PAG != PERIODO_CA-PERIODO_PA AND (INT_HOR_CA-INT_FIN_CA - INT_HOR_PA-INT_FIN_PA) < 0
--REGIN TRAN
COMMIT
UPDATE CARTE_C SET INT_HOR_PA=INT_HOR_CA WHERE VALOR_CAU-VALOR_PAG AND PERIODO_CA=PERIODO_PA AND (INT_HOR_CA-INT_FIN_PA) < INT_FIN_PA
ROLLBACK
-- CARTERA FINANCIADA POR SERVICIO Y CONCEPTO VALOR Y CUOTA
SELECT A.COD_SUSCRI, A.COD_CONCEP, A.CODCONCEP, A.NUM_OBLIGA
--(CASE WHEN B.NATURALEZA='C' THEN -1*(VALOR_CAU-VALOR_PAG) ELSE (VALOR_CAU-VALOR_PAG) END AS CAPITAL
--(CASE WHEN B.NATURALEZA='C' THEN -1*(INT_HOR_CA-INT_HOR_PA) ELSE (INT_HOR_CA-INT_HOR_PA) END AS HORA
--(CASE WHEN B.NATURALEZA='C' THEN -1*(INT_FIN_CA-INT_FIN_PA) ELSE (INT_FIN_CA-INT_FIN_PA) END AS FINAN
FROM DBO_CARTE_C AS A JOIN DBO_SCONCEP AS B ON A.COD_CONCEP=B.COD_CONCEP AND A.CODCONCEP=B.CODCONCEP
WHERE NUM_OBLIGA = 99999999 AND A.COD_CONCEP != 999
VALOR_CAU-INT_HOR_CA-INT_FIN_CA - VALOR_PAG-INT_HOR_PA-INT_FIN_PA > 0
ORDER BY A.COD_SUSCRI, A.COD_CONCEP, A.CODCONCEP, A.NUM_OBLIGA
EXCEPT
-- CARTERA FINANCIADA POR SERVICIO Y CONCEPTO VALOR Y CUOTA
SELECT C.COD_SUSCRI, C.COD_CONCEP, C.CODCONCEP, C.NUM_OBLIGA FROM CARTE_C C
JOIN DBO_CARTE_D D ON C.COD_SUSCRI=D.COD_SUSCRI AND C.COD_CONCEP=D.COD_CONCEP AND C.CODCONCEP=D.CODCONCEP
AND C.NUM_OBLIGA = D.NUM_OBLIGA
WHERE C.TIPO_D = 2 AND D.ANO = 2019 AND PERIODO = 2 AND C.COD_CONCEP != 999 AND C.VALOR_CAU-C.INT_HOR_CA-C.INT_FIN_CA - C.VALOR_PAG-C.PERIODO_CA - C.PERIODO_PA < 0
ORDER BY C.COD_SUSCRI, C.COD_CONCEP, C.CODCONCEP, C.NUM_OBLIGA

```

M1592														-SUMA(VOL.M1591)																			
A	B	C	D	E	F	G	H	I	J	K	L	M	N	O	P	Q	A	B	C	D	E	F	G	H	I	J	K	L	M	N	O	P	Q
1564	55	4	6	AC0000259D	3	3		0	78765.00	78765.00	0.00	0.00				128.85	0	0	0	0	0	0	0	0	0	0	0	0	0	0	0	Otros	
1565	3401	4	6	AC0000016E	3	3		0	79776.00	79776.00	0.00	0.00				130.1	0	0	0	0	0	0	0	0	0	0	0	0	0	0	0	Otros	
1566	445	4	6	AC0000062E	3	3		0	81896.00	81896.00	0.00	0.00				400.31	0	0	0	0	0	0	0	0	0	0	0	0	0	0	0	Otros	
1567	804	4	6	AC0000082E	3	3		0	82590.00	82590.00	0.00	0.00				404.4	0	0	0	0	0	0	0	0	0	0	0	0	0	0	0	Otros	
1568	144	4	6	AC0000088E	3	3		0	83208.00	83208.00	0.00	0.00				407.73	0	0	0	0	0	0	0	0	0	0	0	0	0	0	0	Otros	
1569	893	4	6	AC0000025D	3	3		0	83610.00	83610.00	0.00	0.00				754.84	0	0	0	0	0	0	0	0	0	0	0	0	0	0	0	Otros	
1570	22	4	6	AC0000016E	2	2		0	85026.00	85026.00	0.00	0.00				329.78	0	0	0	0	0	0	0	0	0	0	0	0	0	0	0	Otros	
1571	6	4	6	AC0000062E	2	2		0	87464.00	87464.00	0.00	0.00				334.20	0	0	0	0	0	0	0	0	0	0	0	0	0	0	0	Otros	
1572	282	4	6	AC0000067E	3	3		0	89750.00	89750.00	0.00	0.00				459.78	0	0	0	0	0	0	0	0	0	0	0	0	0	0	0	Otros	
1573	28	4	6	AC0000032E	2	2		0	90562.00	90562.00	0.00	0.00				322.12	0	0	0	0	0	0	0	0	0	0	0	0	0	0	0	Otros	
1574	282	4	6	AC0000073E	3	3		0	94459.00	94459.00	0.00	0.00				462.85	0	0	0	0	0	0	0	0	0	0	0	0	0	0	0	Otros	
1575	859	4	6	AC0000035D	2	2		0	96706.00	96706.00	0.00	0.00				236.32	0	0	0	0	0	0	0	0	0	0	0	0	0	0	0	Otros	
1576	452	4	6	AC0000071D	3	3		0	99580.00	99580.00	0.00	0.00				486.50	0	0	0	0	0	0	0	0	0	0	0	0	0	0	0	Otros	
1577	464	4	6	AC0000048E	3	3		0	99925.00	99925.00	0.00	0.00				489.63	0	0	0	0	0	0	0	0	0	0	0	0	0	0	0	Otros	
1578	645	4	6	AC0000071D	3	3		0	107374.00	107374.00	0.00	0.00				526.13	0	0	0	0	0	0	0	0	0	0	0	0	0	0	0	Otros	
1579	1919	4	6	AC0000071D	3	3		0	107374.00	107374.00	0.00	0.00				526.13	0	0	0	0	0	0	0	0	0	0	0	0	0	0	0	Otros	
1580	289	4	6	AC0000068E	3	3		0	113336.00	113336.00	0.00	0.00				555.55	0	0	0	0	0	0	0	0	0	0	0	0	0	0	0	Otros	
1581	895	4	6	AC0000019E	2	2		0	120880.00	120880.00	0.00	0.00				796.16	0	0	0	0	0	0	0	0	0	0	0	0	0	0	0	Otros	
1582	694	4	6	AC0000002E	3	3		0	125033.00	125033.00	0.00	0.00				632.66	0	0	0	0	0	0	0	0	0	0	0	0	0	0	0	Otros	
1583	187	4	6	AC0000037E	5	5		0	144010.00	144010.00	0.00	0.00				343.03	0	0	0	0	0	0	0	0	0	0	0	0	0	0	0	Otros	
1584	282	4	6	AC0000086E	5	5		0	147425.00	147425.00	0.00	0.00				344.48	0	0	0	0	0	0	0	0	0	0	0	0	0	0	0	Otros	
1585	267	4	6	AC0000024E	4	4		0	151840.00	151840.00	0.00	0.00				186	0	0	0	0	0	0	0	0	0	0	0	0	0	0	0	Otros	
1586	410	4	6	AC0000023E	4	4		0	155892.00	155892.00	0.00	0.00				190.97	0	0	0	0	0	0	0	0	0	0	0	0	0	0	0	Otros	
1587	151	4	6	AC0000080E	5	5		0	157385.00	157385.00	0.00	0.00				154.27	0	0	0	0	0	0	0	0	0	0	0	0	0	0	0	Otros	
1588	206	4	6	AC0000012E	6	6		0	162382.00	162382.00	0.00	0.00				132.53	0	0	0	0	0	0	0	0	0	0	0	0	0	0	0	Otros	
1589	1579	4	6	AC0000074E	2	2		0	162000.00	162000.00	0.00	0.00				532.5	0	0	0	0	0	0	0	0	0	0	0	0	0	0	0	Otros	
1590	342	4	6	AC0000064E	6	6		0	164746.00	164746.00	0.00	0.00				297.88	0	0	0	0	0	0	0	0	0	0	0	0	0	0	0	Otros	
1591	867	4	6	AC0000031E	80	80		0	425513.00	425513.00	0.00	0.00				56.77	0	0	0	0	0	0	0	0	0	0	0	0	0	0	0	Otros	
1592																92.306,24																	

- Se revisa la solicitud realizada por el Sr. Fabio Arce, de acuerdo al correo enviado.



Se ingresa al sistema comercial, y se solicita el archivo de tarifas de la seccional a la Dra. Lorena y se detecta que al realiza el envío de la información, no se seleccionó el archivo adecuado. Se realiza el reenvío del archivo y se corrigen en el sistema.
Se genera nuevamente las tarifas y se entrega la solución al usuario.

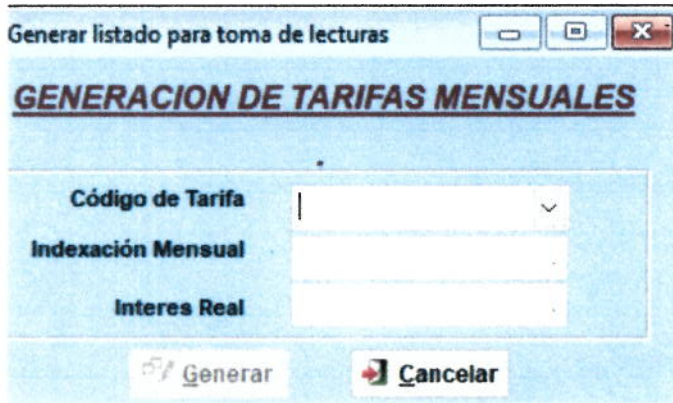

- Se realizó revisión en la seccional, Donde el suscriptor no se liquidó con el proceso estándar del sistema. se restablece un backup de las bases de datos de la seccional en el servidor de pruebas se realiza el seguimiento se corre el proceso de liquidación de la facturación y el proceso corre satisfactoriamente.
Se genera el proceso individual de liquidación de facturas de un usuario y son satisfactorias.

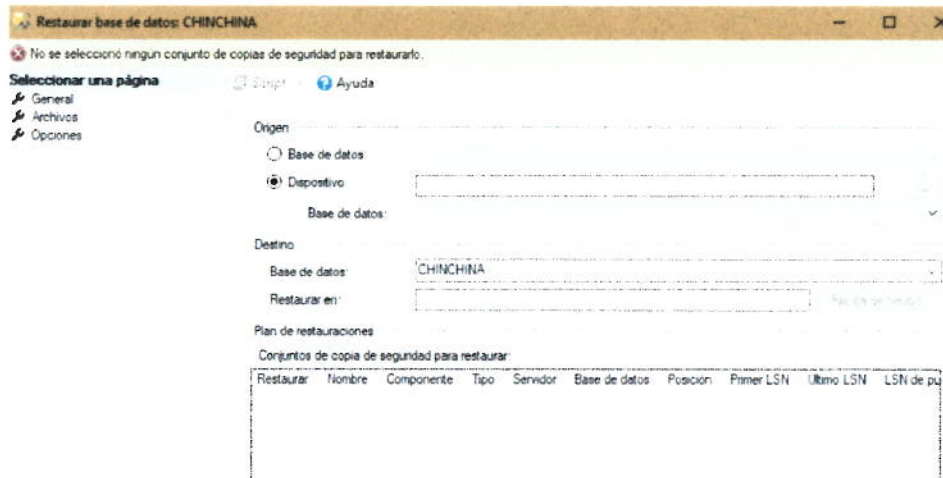

Ventana Administradora de modulo

Prefacturación

Datos Suscriptor: 03938-JESUS MARIA LOPEZ

Pagos Realizados Búsqueda Movimientos

Datos Generales Suscriptor P.Q.R. Facturas Generadas Datos de Cartera Consumos ultimos periodos

Modificaciones

Rel. Contabilización inicial Rel. por Documento

Factura Número : 02624219 de Abril de 2019

Desarrollo	Calificación	Mes	Deuda	Mora	Finan
Cargo Fie Acueducto	99999999	2 158 73	0.00	0.00	0.00
Consumo Acueducto	99999999	7 158 73	0.00	0.00	0.00
Cargo Igr Alcantarillado	99999999	2 158 73	0.00	0.00	0.00
Consumo Alcantarillado	99999999	7 158 73	0.00	0.00	0.00
Componentes de Aseo	99999999	2 158 73	0.00	0.00	0.00

Total valor factura : 74,263.00

Datos de Medicion		Datos de Factura	
Lec. Anterior L395		Capital:	74,263.39
Lec. Actual L398		Deuda:	0.00
Consumo 3		Saldo a Favor:	0.00
Promedio 6		Int. Mora:	0.00
		Int. Finan:	0.00
		Periodos de atraso:	0

Vista preliminar

Diseñador de informes - rfactura_con_fx - Página 1

FACTURA No. 02624219 COG. SUScriptor 03938 SER. RECARGO 17 MAYO 2019 FECHA SUSPENSION 20 MAYO 2019

PAGO EN BSA 1740003926 FICHA DE CREDITO 0100049000000 MRS DEUDA 0 PERIODO DE COMI MAR.15ABR.17/2019

SUScriptor JESUS MARIA LOPEZ VEDION TAP 06-17710 COBAS ACTUAL 2 COBAS ANTERIOR 0

DIRECCION CLE 84 933 818 TPO 08 PROYECTO 8

CAR. BOMBA CARBENNY CARRERA 01 COMUNIDAD 1308

RETAJO 00-00000 C.C. CALLES TAP 06-17710 LOCALIDAD ANTIOQUIA LOCALIDAD ANTIOQUIA LOCALIDAD ANTIOQUIA LOCALIDAD ANTIOQUIA LOCALIDAD ANTIOQUIA LOCALIDAD ANTIOQUIA

FECHA DE EMISION 17 Mayo 2019 ACTIVIDAD GENERAL

EMPONOTIAS

DESCRIPCION	VALOR	VALOR UNITARIO	CANTIDAD	TOTAL
CARGO FIE ACUEDUCTO	118.73		1	118.73
CONSUMO ACUEDUCTO	0.00	0.00	0	0.00
CARGO IGR ALcantarillado	118.73		1	118.73
CONSUMO ALcantarillado	0.00	0.00	0	0.00
CARGO COMPONENTES DE ASEO	118.73		1	118.73
CONSUMO COMPONENTES DE ASEO	0.00	0.00	0	0.00
TOTAL	356.19		3	356.19

DESCRIPCION	VALOR	VALOR UNITARIO	CANTIDAD	TOTAL
CARGO FIE ACUEDUCTO	118.73		1	118.73
CONSUMO ACUEDUCTO	0.00	0.00	0	0.00
CARGO IGR ALcantarillado	118.73		1	118.73
CONSUMO ALcantarillado	0.00	0.00	0	0.00
CARGO COMPONENTES DE ASEO	118.73		1	118.73
CONSUMO COMPONENTES DE ASEO	0.00	0.00	0	0.00
TOTAL	356.19		3	356.19

TOTAL FACTURA 5 74,263.00

- Se realiza solicitud de información del archivo de aseo para la migración de información, donde se entregó el archivo de la seccional Palestina así:

RV: SOLICITUD ARCHIVO PALESTINA  Recipiente x

Aseo
para: jvalencia@empocaldas.com.co

Fabio Eduardo Arce Giraldo
Auxiliar de Facturacion
aseo@empocaldas.com.co
Empocaldas S.A. E.S.P.
Cra. 23 # 75-82
Cod. Postal 170003
8867080 Ext. 121
www.empocaldas.com.co



De: MARIN GUTIERREZ, JORGE ANDRES <jorge.marin@empocaldas.com.co>
Enviado: miercoles, 31 de julio de 2019 11:06 a. m.
Para: Aseo <aseo@empocaldas.com.co>
Cc: CARLOS CHICA <carlos.chica@empocaldas.com.co>, Jaime Valencia <jvalencia@empocaldas.com.co>
Asunto: Re: SOLICITUD ARCHIVO PALESTINA

Buenos dias,

Adjunto envío archivo de facturación aseo PALESTINA de JULIO para que sea incluido en la facturación conjunta del mes. Por favor enviar archivo de pre facturación para revisión y aprobación.

Quedo atento a sus comentarios, cordial saludo.

El mié., 31 de jul. de 2019 a las 09:29, Aseo (aseo@empocaldas.com.co) escribió:
Cordial saludo.

Por favor enviarnos el archivo lo antes posible, ya que es solicitado por el jefe de facturación para continuar con la facturación.

Mil gracias.

Fabio Eduardo Arce Giraldo
Auxiliar de Facturacion
aseo@empocaldas.com.co
Empocaldas S.A. E.S.P.
Cra. 23 # 75-82

- De acuerdo a los archivos enviados por el ICBF, se realiza reunión con la Dra. Lorena Grisales con el fin de revisar la información contenida en el sistema comercial y enviar los suscriptores a los administradores de las 24 seccionales para verificar en terreno la información y corregir en el sistema los suscriptores que cuentan con dicho beneficio. El sistema comercial cuenta con la opción de identificar los suscriptores ingresando a la siguiente ruta:

Facturación\Básicos\Facturación\Suscriptores\General – Vista

Cod_suscri	Nombre	Direccion	Telefono	Cod_ciclo	Cod_ruta	Cod_uso	Cod_categoria	Acueducto	Alcantari
00000	ANONMO							T	T
00001	MARIA LUCERO NORENA DE L.	CR 6 14 140	039	101	01	02		T	T
00002	JULIA VASQUEZ	CR 6A 13 166	039	101	01	02		T	T
00003	JUAN ANTONIO GONZALEZ V	CR 6 13 160	039	101	01	02		T	T
00004	JHON FREDY CARDONA DIAZ	CR 6 13 138	039	101	01	02	F	F	F
00005	JHON FREDY CARDONA DIAZ	CR 6 13 126	039	101	01	02	F	F	F
00006	EDLIA SANCHEZ	CR 6 13 120	039	101	01	02	T	T	T
00007	JUAN CARLOS LOPEZ	CR 6 13 112	039	101	01	02	F	F	F
00008	EDITH VASQUEZ	CR 6 13 106	039	101	01	02	T	T	T
00009	MARIA GIRALDO DE C	CR 6 13 96	039	101	01	02	T	T	T
00010	JOSE SEIR VASQUEZ	CRA 6 12 88	039	101	01	02	T	T	T
00011	JOSE DAVID RAMREZ	CR 6 13 80	039	101	01	02	T	T	T
00012	LUCELLY DELGADO	CR 6 13 74	039	101	01	02	T	T	T
00013	MARIA MAGDALENA SERNA	CR 6 13 72	039	101	01	01	T	T	T
00014	MIRIAM MURILLO	CR 6 13 70	039	101	01	02	T	T	T
00015	ADAN MURILLO	CR 6 13 70	039	101	01	02	T	T	T
00016	JOSE DANIL OROZCO G.	CR 6 13 68	039	101	01	02	T	T	T
00017	LUIS C. MUNOZ GARCIA	CR 6 13 32	039	101	01	02	T	T	T
00018	LUZ MERY JARAMILLO RENDON	CR 6 13 20	039	101	01	02	T	T	T
00019	JULIAN HEREDIA R	CR 6 13 2	039	101	01	02	T	T	T
00020	PEDRO CESAR LOPEZ	CL 13 13A 52	039	101	01	01	T	T	T
00021	JUAN DE LA CRUZ FRANCO L.	CR 6 12 52	039	101	01	01	T	T	T
00022	FABIO CARDENAS LOPEZ	CL 13 5A 41	039	101	01	01	T	T	T
00023	FABIO CARDENAS LOPEZ	CL 13 6V 7 BAJOS	039	101	01	01	F	F	F
00024	SALOMON MARIN PEA	CL 13 5A 51	039	101	01	01	T	T	T
00025	ROSA MARIA GONZALEZ	CR 6 12 68	039	101	01	01	T	T	T
00026	ANTONIO JOSE CIFUENTES	CR 6 12 62	039	101	01	01	T	T	T
00027	ORLANDO LOPEZ	CR 6 12 42	039	101	01	01	T	T	T
00028	MARIA HERMELINA SOTO	CR 6A 12 54	039	101	01	01	T	T	T
00029	LEONISA OSORIO DE H.	CR 6 12 52	039	101	01	01	F	F	F
00030	LUIS ALBERO LOPEZ	CR 6 12 56	039	101	01	01	T	T	T
00031	MARIA SONIA TRUJILLO	CR 6 12 38	039	101	01	01	T	T	T

15/4108

Exclusivo

Opción Menu <<

- Contabilidad
- Fact Otros Conceptos
- Facturación
- Actividad x Suscriptor
- Categorías
- Crítica
- Entidades Oficiales
- Estados Suscriptor
- Novedades
- Parámetros
- Parámetros acuerdos de p
- Parámetros de Liquidación
- Periodo de Facturación
- Prefacturación
- Recaudos
- Subconceptos
- Suscriptores
 - General - Atención al U
 - General - Cartera
 - General - UCPA
 - General - VISTA
- Tarifas
 - Componentes
 - Historico de Tarifas
 - Otros Cobros
- Tipos de Suscriptores
- Tipos de tarifa
- Usos
- Usuarios tarifas
- Medidores
- Terminales
- Ubicación

Cod_suscri	Nombre	Direccion	Telefono
00000	ANONMO		
00001	MARIA LUCERO NORENA DE L.	CR 6 14 140	039
00002	JULIA VASQUEZ	CR 6A 13 166	039
00003	JUAN ANTONIO GONZALEZ V	CR 6 13 160	039

Editar en Suscriptores

Cod. Viejo: 039010100120

Posee Medidor Sin Animo de Lucro Hogar Paso Int prioritario Precinto

Diametro: 1/2 Mar. / Num. Medidor: 15 ALTAR / C17LA500811

F. Urb. Calibración: 17/04/2018 F. Ins. / Gar. Medidor: 17/04/2018 / 17/04/2021

Metros Cub. Bas. Agua: 13 Cedi Catastral: 010000733007000

Información Predial: Informació N.º Predial Nacional:

Aforo Acueducto: M.C.B. Aseo / Peso: 1.0

Aforo Alcantarillado: Frec. Recolección: 1.0

Estado Cuenta: [0009] NORMAL N. barrido: 0.00

Acueducto Gran Consumidor Deshabilitado Aljibe Servicio de Aseo

Alcantarillado Cortado desactivado Verbiembre

No Envía Srap No Envía Corpa No Envía Recolección

Barrido Recolección

00028	MARIA HERMELINA SOTO	CR 6A 12 54	039
00029	LEONISA OSORIO DE H.	CR 6 12 52	039
00030	LUIS ALBERO LOPEZ	CR 6 12 56	039
00031	MARIA SONIA TRUJILLO	CR 6 12 38	039

Facturación\Básicos\Facturación\Suscriptores\General - Vista

MUNICIPIO Concepción al día de expedición de la RES. PC. 0001										
BASE DE DATOS HORAS SUSTITUIAS TELEFONIA										
N°	NUMERO	PRIMER APELLIDO	SEGUNDO APELLIDO	DIRECCION	ENCARGADO	RETO				
1	ABALADO	ANGELA	ESPINOZA	SECCION	CARRERA 142-28	80 0000 47	ENCARGADO PERIODO			
2	ABALADO	RODRIGO	ESPINOZA	SECCION	CALLE 4 N. 27	00 0000 00	ENCARGADO PERIODO			
3	ABALADO	LUIS	ESPINOZA	SECCION	CARRERA 142-28	80 0000 47	ENCARGADO PERIODO			
4	ABALADO	LUIS	ESPINOZA	SECCION	CARRERA 142-28	80 0000 47	ENCARGADO PERIODO			
5	ABALADO	LUIS	ESPINOZA	SECCION	CARRERA 142-28	80 0000 47	ENCARGADO PERIODO			
6	ABALADO	LUIS	ESPINOZA	SECCION	CARRERA 142-28	80 0000 47	ENCARGADO PERIODO			
7	ABALADO	LUIS	ESPINOZA	SECCION	CARRERA 142-28	80 0000 47	ENCARGADO PERIODO			
8	ABALADO	LUIS	ESPINOZA	SECCION	CARRERA 142-28	80 0000 47	ENCARGADO PERIODO			
9	ABALADO	LUIS	ESPINOZA	SECCION	CARRERA 142-28	80 0000 47	ENCARGADO PERIODO			
10	ABALADO	LUIS	ESPINOZA	SECCION	CARRERA 142-28	80 0000 47	ENCARGADO PERIODO			
11	ABALADO	LUIS	ESPINOZA	SECCION	CARRERA 142-28	80 0000 47	ENCARGADO PERIODO			
12	ABALADO	LUIS	ESPINOZA	SECCION	CARRERA 142-28	80 0000 47	ENCARGADO PERIODO			
13	ABALADO	LUIS	ESPINOZA	SECCION	CARRERA 142-28	80 0000 47	ENCARGADO PERIODO			
14	ABALADO	LUIS	ESPINOZA	SECCION	CARRERA 142-28	80 0000 47	ENCARGADO PERIODO			
15	ABALADO	LUIS	ESPINOZA	SECCION	CARRERA 142-28	80 0000 47	ENCARGADO PERIODO			
16	ABALADO	LUIS	ESPINOZA	SECCION	CARRERA 142-28	80 0000 47	ENCARGADO PERIODO			
17	ABALADO	LUIS	ESPINOZA	SECCION	CARRERA 142-28	80 0000 47	ENCARGADO PERIODO			
18	ABALADO	LUIS	ESPINOZA	SECCION	CARRERA 142-28	80 0000 47	ENCARGADO PERIODO			
19	ABALADO	LUIS	ESPINOZA	SECCION	CARRERA 142-28	80 0000 47	ENCARGADO PERIODO			
20	ABALADO	LUIS	ESPINOZA	SECCION	CARRERA 142-28	80 0000 47	ENCARGADO PERIODO			
21	ABALADO	LUIS	ESPINOZA	SECCION	CARRERA 142-28	80 0000 47	ENCARGADO PERIODO			
22	ABALADO	LUIS	ESPINOZA	SECCION	CARRERA 142-28	80 0000 47	ENCARGADO PERIODO			
23	ABALADO	LUIS	ESPINOZA	SECCION	CARRERA 142-28	80 0000 47	ENCARGADO PERIODO			
24	ABALADO	LUIS	ESPINOZA	SECCION	CARRERA 142-28	80 0000 47	ENCARGADO PERIODO			
25	ABALADO	LUIS	ESPINOZA	SECCION	CARRERA 142-28	80 0000 47	ENCARGADO PERIODO			
26	ABALADO	LUIS	ESPINOZA	SECCION	CARRERA 142-28	80 0000 47	ENCARGADO PERIODO			
27	ABALADO	LUIS	ESPINOZA	SECCION	CARRERA 142-28	80 0000 47	ENCARGADO PERIODO			
28	ABALADO	LUIS	ESPINOZA	SECCION	CARRERA 142-28	80 0000 47	ENCARGADO PERIODO			
29	ABALADO	LUIS	ESPINOZA	SECCION	CARRERA 142-28	80 0000 47	ENCARGADO PERIODO			
30	ABALADO	LUIS	ESPINOZA	SECCION	CARRERA 142-28	80 0000 47	ENCARGADO PERIODO			

Procedimiento que se debe de confrontar con la información enviada por el ICBF y realizar los cambios en el sistema Comercial.

- Se realiza reunión con el Dr. Juan pablo donde se define que el usuario Fabio, Encargado de ingresar las tarifas de las 24 seccionales, debe tomar el archivo que es enviado por la Dra. Lorena Grisales con los cambios de las tarifas aprobadas por la SSPD y ajustadas por los asesores de tarifas, de acuerdo a la progresividad mensual así:
 - Debe ingresar al sistema comercial y digitar los componentes CMA, CMI, CMO Y CMT en cada periodo con estos datos se genera la nueva tarifa a Liquidar.

Facturación\Básicos\Facturación\Tarifas\Componentes

SECCIONAL VITERBO ACUEDUCTO							
Año	Mes en que se aplica el IPC	IPC Aplicado	CMA (Cargo Fijo)	CMO	CMI	CMT	Cargo por Consumo
Aprobado en Junta Directiva en el año 2009							
2010	Junio	3.0420%	5422.52	340.53	448.97	0.36	797.08
2011	Julio	3.2320%	5577.77	359.13	462.03	0.35	822.15
2011	Julio	3.2320%	5757.46	370.74	477.58	0.40	845.73
2012	Diciembre	3.1101%	5936.89	382.28	492.45	0.42	875.15
2014	Abril	3.5599%	6150.40	396.04	510.18	0.43	906.85
2015	Febrero	3.1699%	6345.36	409.60	526.35	0.45	935.39
2015	Febrero	3.37%	6597.27	423.82	547.25	0.48	972.59
2016	Julio	3.296%	6812.74	433.05	565.12	0.48	1004.29
2017	Abril	3.5604%	7026.05	452.56	582.90	0.49	1036.03
2017	Diciembre (incremento de 3.3483%)	3.3483%	7263.44	467.72	602.50	0.51	1070.73
2017	Diciembre (cambio de CMI parial)	3.37%	7263.44	467.72	602.50	2.63	1072.85
2018	Abril	3.37%	7508.22	483.46	622.61	2.83	1108.32
2018	Enero	3.1946%	7841.96	508.37	654.41	3.07	1469.94

Cargo Fijo a Abril 2017	IPC	3,3493%	3,3760%
Cargo Fijo a Abril 2017	7020,05		
Cargo Fijo a Abril 2017 indexado	7283,44		
Cargo Fijo a Abril 2017 indexado	7508,22		
Cargo a Consumo a Abril 2017	1070,73		
Cargo a Consumo a Abril 2017	1070,73		
ultimo CMI indexado	0,51		
Cargo a Consumo - ultimo cmi	1070,22		
Cargo a Consumo - ultimo cmi	1106,28		
CMI nuevo junta	2,63		
Cargo a Consumo + cmi junta	1108,31		

SECCIONAL VITERBO ALCANTARILLADO							
Año	Mes en que se aplica el IPC	IPC Aplicado	CMA (Cargo Fijo)	CMO	CMI	CMT	Cargo por Consumo
Aprobado en Junta Directiva en el año 2009							
2010	Junio	3.0420%	2535.56	151.08	251.89	53.6	438.57
2011	Julio	3.2320%	2674.52	155.69	258.95	55.23	470.46
2011	Julio	3.2320%	2760.97	160.71	267.94	57.02	485.67
2012	Diciembre	3.1101%	2846.53	165.71	276.28	58.75	500.79
2014	Abril	3.5599%	2949.41	171.88	286.23	60.91	518.81
2015	Febrero	3.1699%	3042.50	177.12	295.30	62.84	535.26
2016	Febrero	3.37%	3103.71	184.35	307.03	65.33	556.51
2016	Julio	3.206%	3207.03	190.15	317.05	67.47	574.89

Cargo Fijo a Abril 2017	IPC	3,3493%	3,3760%
Cargo Fijo a Abril 2017	3378,28		
Cargo Fijo a Abril 2017 indexado	3443,18		
Cargo Fijo a Abril 2017 indexado	3506,54		
Cargo a Consumo a Abril 2017	552,65		
Cargo a Consumo a Abril 2017	612,70		
ultimo CMI indexado	71,93		
Cargo a Consumo - ultimo cmi	540,77		
Cargo a Consumo - ultimo cmi indexado + 3,37 %	559,00		

Parametros\Tarifas\Componentes

- Para la Migración de información se realiza depuración a la cartera de la seccional Palestina donde se corrigen los conceptos y subconceptos mal creados ejemplo subconcepto "Feb" como también se valida que no existan suscriptores mal creados como el suscriptor 0 esta información solo es visible desde la base de datos del sistema comercial se realiza la con script.

COD_SUSCRI	COD_CONCEP	CODCONCEP	NUM_OBLIGA	TIPO	FECHA_DUE	PERIODO_CA	PERIODO_PA	VALOR_CAU	VALOR_PAG	INT_NOR_CA	INT_NOR_PA
1	0000	0	0	E	2023-09-07 11:12:33.000	0	0	0.00	0.00	0.00	0.00
2	1000	Can	Fee	E	2010-03-11 09:16:26.000	0	0	0.00	0.00	0.00	0.00
3	1100	Can	Fee	E	2010-03-11 09:16:33.000	0	0	0.00	0.00	0.00	0.00
4	1540	Oh	Fee	E	2010-03-11 09:16:32.000	0	0	0.00	0.00	0.00	0.00
5	1400	Can	Fee	E	2010-03-11 09:16:30.000	0	0	0.00	0.00	0.00	0.00
6	1610	Can	Fee	E	2010-03-11 09:16:25.000	0	0	0.00	0.00	0.00	0.00
7	1800	Can	Fee	E	2010-03-11 09:17:47.000	0	0	0.00	0.00	0.00	0.00
8	2010	Med	Fee	E	2010-03-11 09:17:18.000	0	0	0.00	0.00	0.00	0.00
9	2200	Can	Fee	E	2010-03-11 09:16:36.000	0	0	0.00	0.00	0.00	0.00
10	2900	Can	Fee	E	2010-03-11 09:16:53.000	0	0	0.00	0.00	0.00	0.00
11	3400	Can	Fee	E	2010-03-11 09:16:27.000	0	0	0.00	0.00	0.00	0.00
12	3500	Can	Fee	E	2010-03-11 09:17:00.000	0	0	0.00	0.00	0.00	0.00
13	3500	Can	Fee	E	2010-03-11 09:15:41.000	0	0	0.00	0.00	0.00	0.00
14	3700	Can	Fee	E	2010-03-11 09:15:47.000	0	0	0.00	0.00	0.00	0.00
15	5600	Can	Fee	E	2010-03-11 09:15:42.000	0	0	0.00	0.00	0.00	0.00
16	6000	Can	Fee	E	2010-03-11 09:15:24.000	0	0	0.00	0.00	0.00	0.00
17	7000	Can	Fee	E	2010-03-11 09:16:30.000	0	0	0.00	0.00	0.00	0.00
18	7100	Can	Fee	E	2010-03-11 09:17:00.000	0	0	0.00	0.00	0.00	0.00
19	7300	Can	Fee	E	2010-03-11 09:14:40.000	0	0	0.00	0.00	0.00	0.00
20	7400	Can	Fee	E	2010-03-11 09:15:46.000	0	0	0.00	0.00	0.00	0.00
21	7500	Can	Fee	E	2010-03-11 09:15:31.000	0	0	0.00	0.00	0.00	0.00

- Se corrige la información de cartera en la seccional de Palestina para los suscriptores que no presentan deuda a la fecha y si tienen periodos de atraso.

Cartera sin valor y con periodos de atraso mayor a uno.

COD_SUSCRI	COD_CONCEP	CODCONCEP	NUM_OBLIGA	TIPO	PERIODO_CA	PERIODO_PA	MESES	VALOR_CAU	VALOR_PAG	INT_FIN_PA	CAPITAL	MORA	FOL	
1	00134	01	02	99999999	E	32	32	0	113764.67	113764.67	0.00	0.00	7.05	0.0
2	01676	01	06	AC000011170	O	1	1	0	13327.00	11121.58	0.00	2205.42	22.00	0.0
3	01676	01	07	AC000011151	O	1	1	0	7873.00	6423.14	0.00	1209.86	12.00	0.0
4	02081	01	10	AC100000005	O	3	3	0	54873.00	54873.00	4.00	0.00	0.0	0.4
5	00134	02	02	99999999	E	32	32	0	84275.25	84275.25	0.00	0.00	8.25	0.0
6	01875	04	01	AC000007700	O	1	1	0	80304.00	80304.00	0.00	0.00	364.93	0.0
7	01875	04	01	AC000007742	O	1	1	0	26073.00	26073.00	0.00	0.00	127.76	0.0
8	01472	04	01	AC000002242	O	1	1	0	20248.00	20248.00	0.00	0.00	89.21	0.0
9	01473	04	01	AC000002268	O	4	4	0	20348.00	20348.00	0.00	0.00	24.53	0.0
10	01543	04	01	AC000002675	O	1	1	0	30147.00	30147.00	0.00	0.00	147.72	0.0
11	01526	04	02	FAM00000338	O	6	6	0	51000.00	51000.00	0.00	0.00	41.85	0.0
12	01552	04	02	FAM00000345	O	6	6	0	51200.00	51200.00	0.00	0.00	49.96	0.0

- La empresa de aseo solicita a la Dra. Lorena, toda la información que tenga en el sistema comercial por el servicio de aseo. Al generar el informe el sistema muestra el error de generación de archivo temporal.

Forwarded message

Forwarded message
De: Lorena Grisales Tabares <lggrisales@empicaldas.com>
Subject: Conflicto de Camión Error en Reporte Aseo
To: Yeid Vargas <yvargas@empicaldas.com>
Cc: Juan Pablo Tobon <jptobon@empicaldas.com>

Buenas tardes, Ingeniero Yeid:

Por favor corregir el Reporte de Facturación Aseo, que se encuentra en la siguiente ruta, debido a que esta generando error después de que se cambió mi equipo.

Cartera\Consultas\Consultas Usuario\Reporte Aseo Cra001

Cordialmente,

Lorena Grisales Tabares
Asistente Administrativo SUI
lggrisales@empicaldas.com
Empicaldas S.A. E.S.P.
Cra 23 # 75 - 82

Se detecta que el error reportado por el usuario, se debe al cambio de computador entregado a la usuaria, el cual no cuenta con los parámetros y permisos adecuados en el nuevo computador para que el sistema cree el archivo temporal de exportación de la información. Se reporta al departamento de sistemas quienes corrigen y se valida los cambios, siendo satisfactorios.

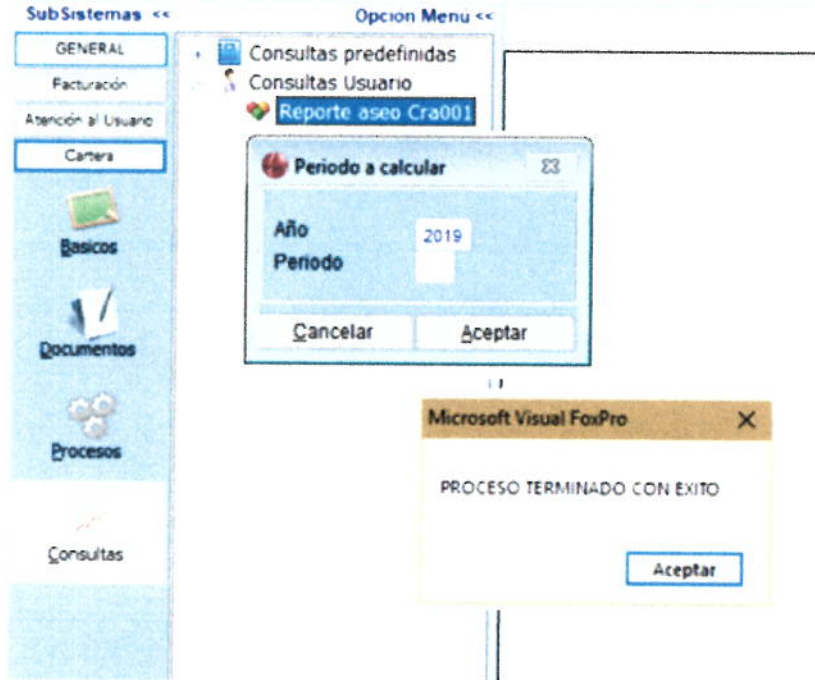

Se entrega el informe validado al usuario encargado de generarlo.

- Se realiza script de datos de acuerdo a la solicitud requerida por el Dr. Juan Pablo. Así:

3 archivos adjuntos

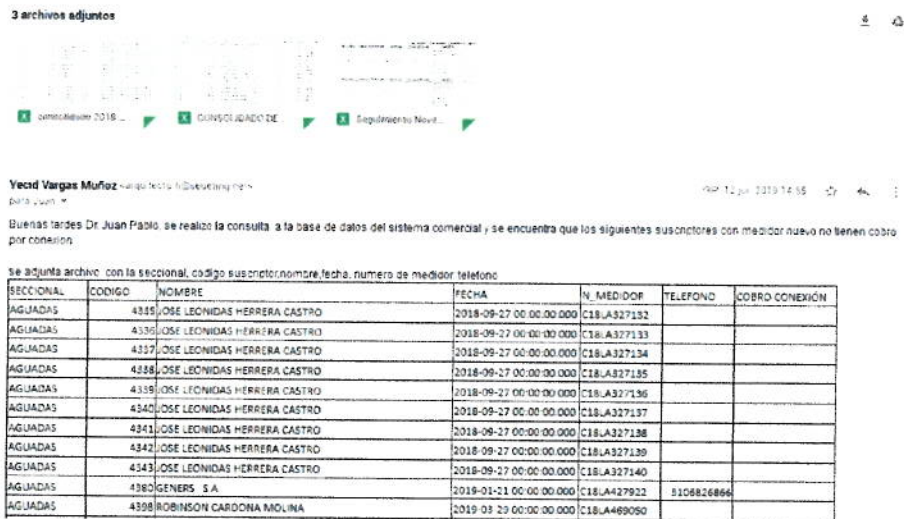

Yeid Vargas Muñoz caraj@telecomunicaciones.gov.co
 para Juan P

Buenas tardes Dr. Juan Pablo, se realizo la consulta a la base de datos del sistema comercial y se encuentra que los siguientes suscritores con medidor nuevo no tienen cobro por conexión.

se adjunta archivo con la seccional, código suscriptor, nombre, fecha, número de medidor, teléfono

SECCIONAL	CODIGO	NOMBRE	FECHA	N_MEDIDOR	TELEFONO	COBRO CONEXIÓN
AGUADAS	4385	JOSE LEONIDAS HERRERA CASTRO	2018-09-27 00:00:00.000	C18.A327132		
AGUADAS	4336	JOSE LEONIDAS HERRERA CASTRO	2018-09-27 00:00:00.000	C18.A327133		
AGUADAS	4337	JOSE LEONIDAS HERRERA CASTRO	2018-09-27 00:00:00.000	C18.A327134		
AGUADAS	4388	JOSE LEONIDAS HERRERA CASTRO	2018-09-27 00:00:00.000	C18.A327135		
AGUADAS	4339	JOSE LEONIDAS HERRERA CASTRO	2018-09-27 00:00:00.000	C18.A327136		
AGUADAS	4340	JOSE LEONIDAS HERRERA CASTRO	2018-09-27 00:00:00.000	C18.A327137		
AGUADAS	4341	JOSE LEONIDAS HERRERA CASTRO	2018-09-27 00:00:00.000	C18.A327138		
AGUADAS	4342	JOSE LEONIDAS HERRERA CASTRO	2018-09-27 00:00:00.000	C18.A327139		
AGUADAS	4343	JOSE LEONIDAS HERRERA CASTRO	2018-09-27 00:00:00.000	C18.A327140		
AGUADAS	4380	GENERS S.A	2019-01-21 00:00:00.000	C18.A427922	5108826866	
AGUADAS	4398	ROBINSON CAROENA MOLINA	2019-03-23 00:00:00.000	C18.A469050		

Se realizó la consulta a la base de datos del sistema comercial y se encuentra que los siguientes suscriptores con medidor nuevo no tienen cobro por conexión, se entrega correo con los archivos de Excel adjuntos.

- Se realiza revisión del archivo spool de aseo :

RV: COBRO TARIFA 103-01323 Recibidos x

John Giraldo

Jaime M. Bettoni, Mauricio Juan, Jaime Martha, Ricardo x

16 jul. 2019 8:34

Ing. Yecid buenos días

Por favor nos colabora con su apoyo para evaluar este caso que nos reporta el Dr. Jaime y logra la mejor solución

Cordial saludo

JOHN JAIRO GIRALDO VILLA

Jefe Sección Sistemas

Carrera 23 #75-82

8867080 Ext 141

Skype john.giraldo@empocaldas.com.co

www.empocaldas.com.co



Se realizó la revisión de los datos del sistema, se detecta que al generar el archivo spool de impresión los datos arrojados son los correctos incluidos los subsidios y contribución de aseo. Por lo tanto se debe verificar el archivo enviado al impresor o el proceso de impresión de las facturas.

Adjunto graficas con los datos del spool donde se evidencia que se está generando el dato de aporte al suscriptor en el sistema y adjunto una impresión de la factura en el sistema comercial mostrando el valor cobrado.

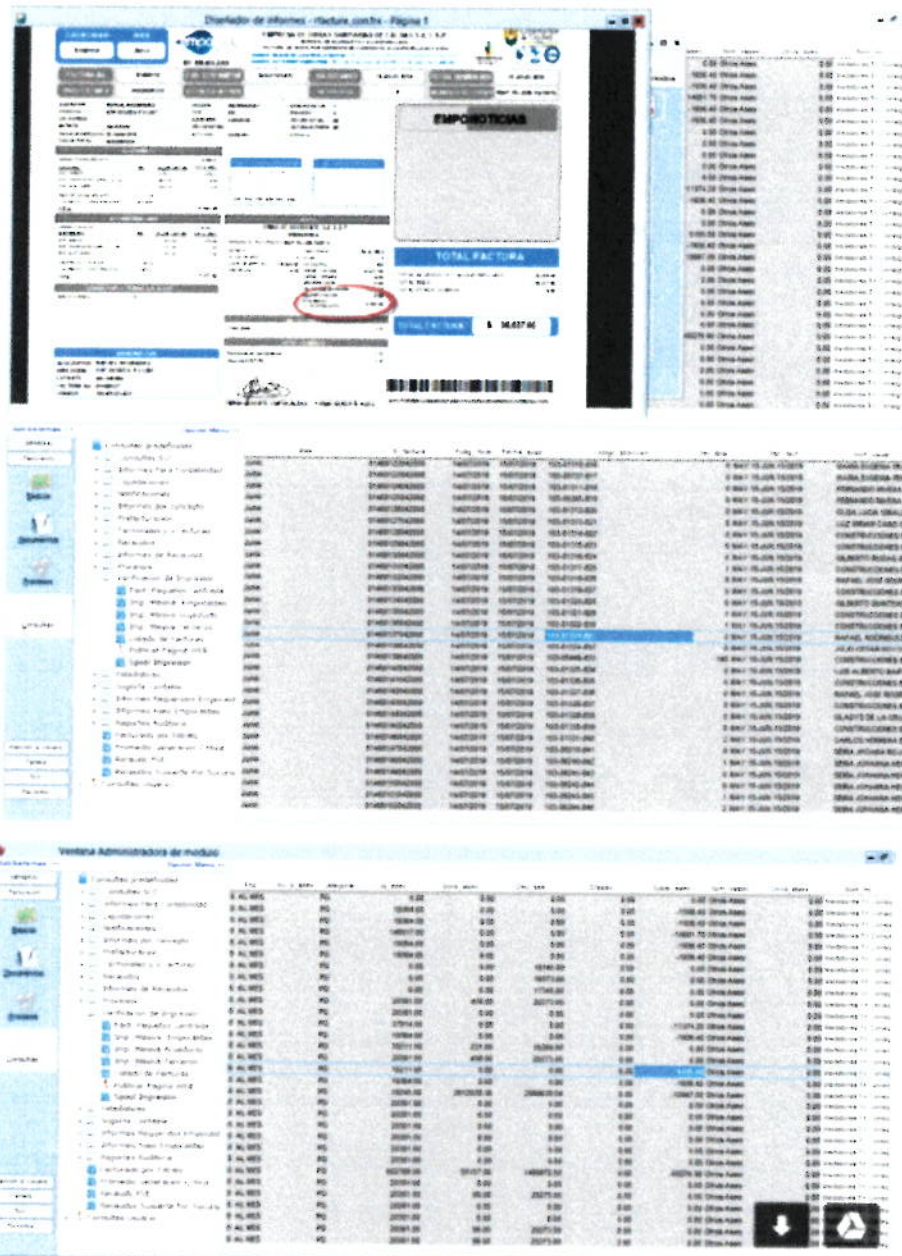

- Se realiza corrección del periodo a los siguientes paquetes de recaudo ingresados.

Entrada de datos

Número del paquete: 413 Código Banco: [0] SUSUERTE Nº de Colillas: 1
 Valor Paquete: 17.307,4 Fecha: 08/07/2019 Periodo: Julio
 Nº Colillas descargadas: 0,00 Valor descargado \$: 0,00
 Acueducto descargado \$: 0,00 Aseo descargado \$: 0,00
 EAN-128
 PARCIAL
 Descripción del paquete: WMUNOZL 08/07/2019
 SE SACA EL SEGURO MAPFRE

Factura N°	Usuario	Acueducto	Aseo	Total	rec ^
00603166-01	02329		17,307	0	17,30707

Se entrega las modificaciones para que el usuario de Recaudos lo valide.

- + Fact Otros Conceptos
- + Facturación
- + Actividad x Suscriptor
- + Categorías
- + Critica
- + Entidades Oficiales
- + Estados Suscriptor
- + Novedades
- + Parámetros
- + Parámetros acuerdos c
- + Parámetros de Liquidar
- + Periodo de Facturación
- + Prefacturación
- + Recaudos
 - + Captura de Recaudos
 - + Subconceptos
 - + Suscriptores
 - + Tarifas
 - + Tipos de Suscriptores
 - + Tipos de tarifa
 - + Usos
 - + Usuarios tarifas
- + Medidores
- + Terminales
- + Ubicación

Visualizando de Captura de recaudo por paquetes

Entrada de datos

Número del paquete: 412 Código Banco: [0] SUSUERTE Nº de Colillas: 1
 Valor Paquete: 22.966,3 Fecha: 08/07/2019 Periodo: Julio
 Nº Colillas descargadas: 0,00 Valor descargado \$: 0,00
 Acueducto descargado \$: 0,00 Aseo descargado \$: 0,00
 EAN-128
 PARCIAL
 Descripción del paquete: WMUNOZL 08/07/2019
 SE SACA EL SEGURO MAPFRE

Factura N°	Usuario	Acueducto	Aseo	Total	rec ^
00604657-01	01579		14,983	7,983	22,96666

Entrada de datos

Número del paquete: 411 Código Banco: [0] SUSUERTE Nº de Colillas: 1
 Valor Paquete: 13.807,3 Fecha: 08/07/2019 Período: Julio
 Nº Colillas descargadas: 0,00 Valor descargado \$: 0,00
 Acueducto descargado \$: 0,00 Aseo descargado \$: 0,00
 EAN-128
 PARCIAL

Descripción del paquete: WMUNOZL 08/07/2019
 EL USUARIO SOLO TIENE PARA PAGAR EL CONSUMO

Factura N°	Usuario	Acueducto	Aseo	Total	rec ^
00604068-01	01123		9.815	3.991	13.807,07

Se corrige la información y se pasa para validación , por parte del usuario de Recaudos

Entrada de datos

Número del paquete: 411 Código Banco: [0] SUSUERTE Nº de Colillas: 1
 Valor Paquete: 13.807,3 Fecha: 08/07/2019 Período: Julio
 Nº Colillas descargadas: 0,00 Valor descargado \$: 0,00
 Acueducto descargado \$: 0,00 Aseo descargado \$: 0,00
 EAN-128
 PARCIAL

Descripción del paquete: WMUNOZL 08/07/2019
 EL USUARIO SOLO TIENE PARA PAGAR EL CONSUMO

Factura N°	Usuario	Acueducto	Aseo	Total	rec ^
00604068-01	01123		9.815	3.991	13.807,07

Entrada de datos

Número del paquete 411 Código Banco [0] SUSUERTE N° de Colillas 1
 Valor Paquete 13,807.3 Fecha: 08/07/2019 Período Julio
 N° Colillas descargadas 0.00 Valor descargado \$ 0.00
 Acueducto descargado \$ 0.00 Aseo descargado \$ 0.00
 EAN-128
 PARCIAL
 Descripción del paquete WMUNOZL 08/07/2019
 EL USUARIO SOLO TIENE PARA PAGAR EL CONSUMO

Factura N°	Usuario	Acueducto	Aseo	Total	ret ^
00604068-01	01123		9.815	3,991	13,807.07

Entrada de datos

Número del paquete 410 Código Banco [0] SUSUERTE N° de Colillas 1
 Valor Paquete 17,293.5 Fecha: 08/07/2019 Período Julio
 N° Colillas descargadas 0.00 Valor descargado \$ 0.00
 Acueducto descargado \$ 0.00 Aseo descargado \$ 0.00
 EAN-128
 PARCIAL
 Descripción del paquete WMUNOZL 08/07/2019
 se saca el seguro mapfre

Factura N°	Usuario	Acueducto	Aseo	Total	ret ^
00604559-01	02638		13,302	3,991	17,293.93

Se realiza los cambios solicitados por la usuaria de recaudo y se entrega para su validación.

Descripción	Cod. Concepto	Cod. Banco	Fecha	N. Cuentas	Valor	Detalle	Cuenta	Cuenta	Fecha	Valor
Fact. Otros Conceptos	400	000	14/02/11	0000000000	14122111	0000000000	ALCOBAC	0000000000	14/02/11	14122111
Fogarrón	401	000	14/02/11	0000000000	14122111	0000000000	ALCOBAC	0000000000	14/02/11	14122111
Actividad de Fidejurar	402	000	14/02/11	0000000000	14122111	0000000000	ALCOBAC	0000000000	14/02/11	14122111
Calagoría	403	000	14/02/11	0000000000	14122111	0000000000	ALCOBAC	0000000000	14/02/11	14122111
Clasificación	404	000	14/02/11	0000000000	14122111	0000000000	ALCOBAC	0000000000	14/02/11	14122111
Entidad Operadora	405	000	14/02/11	0000000000	14122111	0000000000	ALCOBAC	0000000000	14/02/11	14122111
Emisor Suscriptor	406	000	14/02/11	0000000000	14122111	0000000000	ALCOBAC	0000000000	14/02/11	14122111
Reservación	407	000	14/02/11	0000000000	14122111	0000000000	ALCOBAC	0000000000	14/02/11	14122111
Parámetros	408	000	14/02/11	0000000000	14122111	0000000000	ALCOBAC	0000000000	14/02/11	14122111
Formación de Inicial	409	000	14/02/11	0000000000	14122111	0000000000	ALCOBAC	0000000000	14/02/11	14122111
Reservación de Liquidación	410	000	14/02/11	0000000000	14122111	0000000000	ALCOBAC	0000000000	14/02/11	14122111
Permisos de Facturación	411	000	14/02/11	0000000000	14122111	0000000000	ALCOBAC	0000000000	14/02/11	14122111
Subscripción	412	000	14/02/11	0000000000	14122111	0000000000	ALCOBAC	0000000000	14/02/11	14122111
Planificación	413	000	14/02/11	0000000000	14122111	0000000000	ALCOBAC	0000000000	14/02/11	14122111
Clasificación de Reservas	414	000	14/02/11	0000000000	14122111	0000000000	ALCOBAC	0000000000	14/02/11	14122111
Subscripción	415	000	14/02/11	0000000000	14122111	0000000000	ALCOBAC	0000000000	14/02/11	14122111
Tarifas	416	000	14/02/11	0000000000	14122111	0000000000	ALCOBAC	0000000000	14/02/11	14122111
Tarifas	417	000	14/02/11	0000000000	14122111	0000000000	ALCOBAC	0000000000	14/02/11	14122111
Tipos de Suscriptores	418	000	14/02/11	0000000000	14122111	0000000000	ALCOBAC	0000000000	14/02/11	14122111
Tipos de Tarifa	419	000	14/02/11	0000000000	14122111	0000000000	ALCOBAC	0000000000	14/02/11	14122111
Usos	420	000	14/02/11	0000000000	14122111	0000000000	ALCOBAC	0000000000	14/02/11	14122111
Usos	421	000	14/02/11	0000000000	14122111	0000000000	ALCOBAC	0000000000	14/02/11	14122111
Usos	422	000	14/02/11	0000000000	14122111	0000000000	ALCOBAC	0000000000	14/02/11	14122111
Usos	423	000	14/02/11	0000000000	14122111	0000000000	ALCOBAC	0000000000	14/02/11	14122111
Usos	424	000	14/02/11	0000000000	14122111	0000000000	ALCOBAC	0000000000	14/02/11	14122111
Usos	425	000	14/02/11	0000000000	14122111	0000000000	ALCOBAC	0000000000	14/02/11	14122111
Usos	426	000	14/02/11	0000000000	14122111	0000000000	ALCOBAC	0000000000	14/02/11	14122111
Usos	427	000	14/02/11	0000000000	14122111	0000000000	ALCOBAC	0000000000	14/02/11	14122111
Usos	428	000	14/02/11	0000000000	14122111	0000000000	ALCOBAC	0000000000	14/02/11	14122111
Usos	429	000	14/02/11	0000000000	14122111	0000000000	ALCOBAC	0000000000	14/02/11	14122111
Usos	430	000	14/02/11	0000000000	14122111	0000000000	ALCOBAC	0000000000	14/02/11	14122111
Usos	431	000	14/02/11	0000000000	14122111	0000000000	ALCOBAC	0000000000	14/02/11	14122111
Usos	432	000	14/02/11	0000000000	14122111	0000000000	ALCOBAC	0000000000	14/02/11	14122111
Usos	433	000	14/02/11	0000000000	14122111	0000000000	ALCOBAC	0000000000	14/02/11	14122111
Usos	434	000	14/02/11	0000000000	14122111	0000000000	ALCOBAC	0000000000	14/02/11	14122111
Usos	435	000	14/02/11	0000000000	14122111	0000000000	ALCOBAC	0000000000	14/02/11	14122111
Usos	436	000	14/02/11	0000000000	14122111	0000000000	ALCOBAC	0000000000	14/02/11	14122111
Usos	437	000	14/02/11	0000000000	14122111	0000000000	ALCOBAC	0000000000	14/02/11	14122111
Usos	438	000	14/02/11	0000000000	14122111	0000000000	ALCOBAC	0000000000	14/02/11	14122111
Usos	439	000	14/02/11	0000000000	14122111	0000000000	ALCOBAC	0000000000	14/02/11	14122111
Usos	440	000	14/02/11	0000000000	14122111	0000000000	ALCOBAC	0000000000	14/02/11	14122111

Se realizan los cambios y se entrega para que el usuario de recaudos valide la información.



COD. PAGUE	PERIODO	COD. BANCO	FECHA	N. CUENTAS	VALOR	DESCRIPCION	CERRADO	USUARIO	FECHA
400	0	000	2010/08/01 00 00 00	1	14122111	SE SACA DEUDA DE ALCO	1	WILSON	2010
401	0	000	2010/08/01 00 00 00	1	14122111	SE SACA DE DEUDA DE ALCO	1	WILSON	2010
402	0	000	2010/08/01 00 00 00	1	14122111	SE SACA DE DEUDA DE ALCO	1	WILSON	2010
403	0	000	2010/08/01 00 00 00	1	14122111	SE SACA DE DEUDA DE ALCO	1	WILSON	2010
404	0	000	2010/08/01 00 00 00	1	14122111	SE SACA DE DEUDA DE ALCO	1	WILSON	2010
405	0	000	2010/08/01 00 00 00	1	14122111	SE SACA DE DEUDA DE ALCO	1	WILSON	2010

Se realiza la capacitación del sistema comercial SISPU al área de facturación en los temas funcionales de suscriptores, tarifas, actividades, subsidios y contribuciones, usos y estratos y liquidación de los conceptos para la generación de la factura.

- Se realiza la atención presencial de todas las solicitudes verbales y de soporte solicitados por los usuarios del sistema comercial de EMPOCALDAS.

PARTE II



WEBSERVICE INTEGRACION RECAUDO SUSUERTE

Se sostiene todo el escenario para conectarnos a SuSuerte según sus parámetros por VPN (Virtual Private Network) a través del modelo Site to Site dedicado.

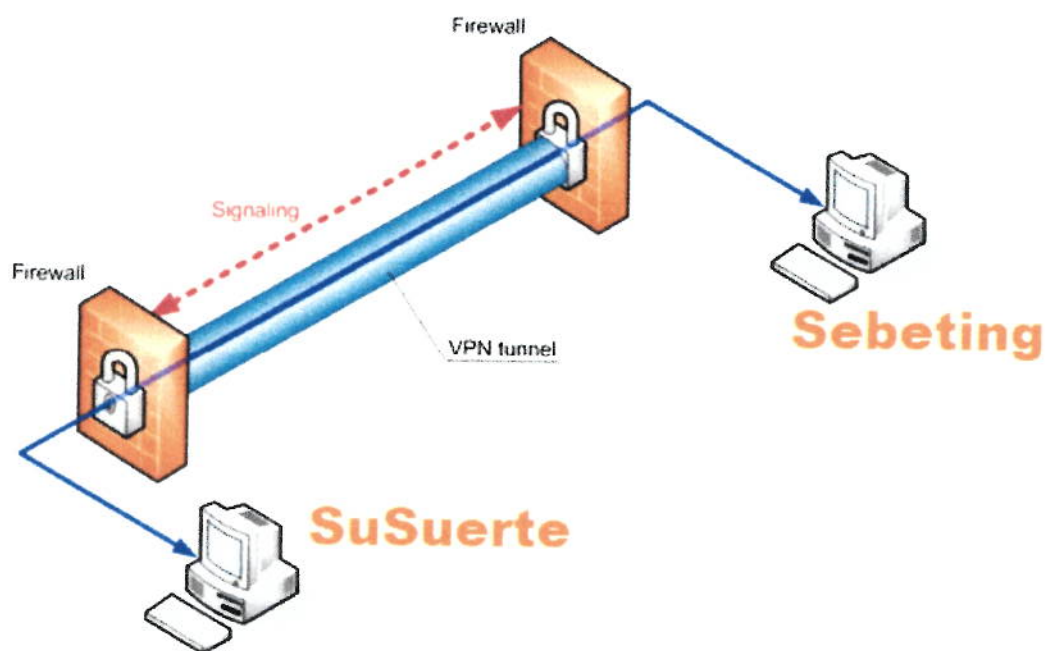

Se ha configurado de Ambos lados (DataCenter SuSuerte y DataCenter Sebeting)

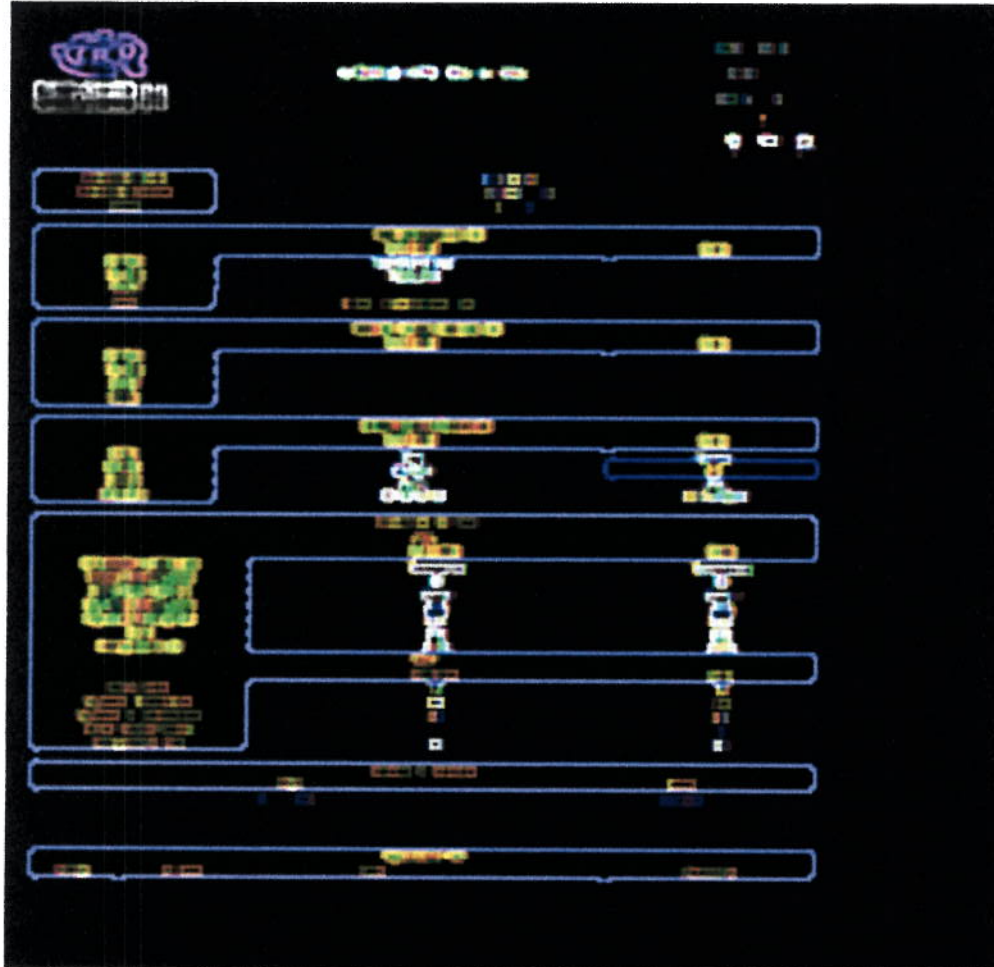

Las pruebas funcionales y de certificación ya han sido realizadas.

Algunas imágenes de Recepción de pagos realizados por SuSuerte:

14	10007	865145,00738,27580,18200,45780...4,04/06/2019,17001,01...	865145	00738	27580	18200	45780	4
15	10008	865145,00738,27580,18200,45780...4,04/06/2019,1...	865145	00738	27580	18200	45780	4
16	10009	865145,00738,27580,18200,45780...4,04/06/2019,1	865145	00738	27580	18200	45780	4

Para garantizar la mejor eficiencia en este proceso hemos vinculado un Firewall forti 200E con soporte 24 x 7 el cual permite mantener todas las conexiones seguras con alta disponibilidad (hasta 4000 conexiones simultaneas). El costo actual de un dispositivo como este licenciado esta en USD 9477.

Company: A. Arsenio - Ciudad de Bogotá

FORTINET | FG-200E-BDL-980-36 | FortiGate-200E Enterprise Protection

by Fortinet

Be the first to review this item.

Price: \$9,477.10

SKU: **FG-200E + ENT (24X7)**

- 3 Year HW, 1 YR 24X7 FC & ENT FG
- Manufacturer Part #: FG-200E-BDL-980-36
- Product Type: Hardware

New (1) from \$9,477.10

Report incorrect product information



PARTE III



INFRAESTRUCTURA, MIGRACION Y RELACIONADOS NUEVA PLATAFORMA

Se describen los elementos Físicos que componen la solución Hardware Software que ha sido confirmada para la prestación del servicio en Empocaldas:

HARDWARE

Discos en DB

Aquí tienes información del espacio en disco asignado a tu cloud server. Puedes modificar.

Almacenamiento

400 GB (18.44 GB consumido)

DB
US - Miami 1
Windows Server 2016 Standard Un

200 GB
15.90 GB
14 CPU
IP
Windows
so
Windows S

Alto rendimiento (SAS)

Disco	Tamaño	Tipo	Creado (UTC+1)	Autobackup
28935	80 GB	Primario	2019-01-15 16:18	No

SSD

Disco	Tamaño	Tipo	Creado (UTC+1)	Autobackup
28936	120 GB	Secundario	2019-01-15 16:18	No

Servidor Bases de Datos

Software

Sistema Operativo: Microsoft Windows Server 2016 x64 Standard x16 Core Licence

Paquetes Adicionales: Microsoft SQL SERVER 2017 Standard 8 Core Licence

Hardware

- Procesador: INTEL 8 Generación x 4 Core (8 Hilos) a 3.6 GHz
- Disco SAS: 80 GB Partición S.O
- Disco SSD: 120 GB (Redundante) partición Motor DB
- RAM: 16 GB DDR4 MultiSpeed HP (Ampliable según necesidad)
- Arreglo: RAID 0,1,5, 10
- Red: 2 Fibra, 2 Gigabite (Respaldo)

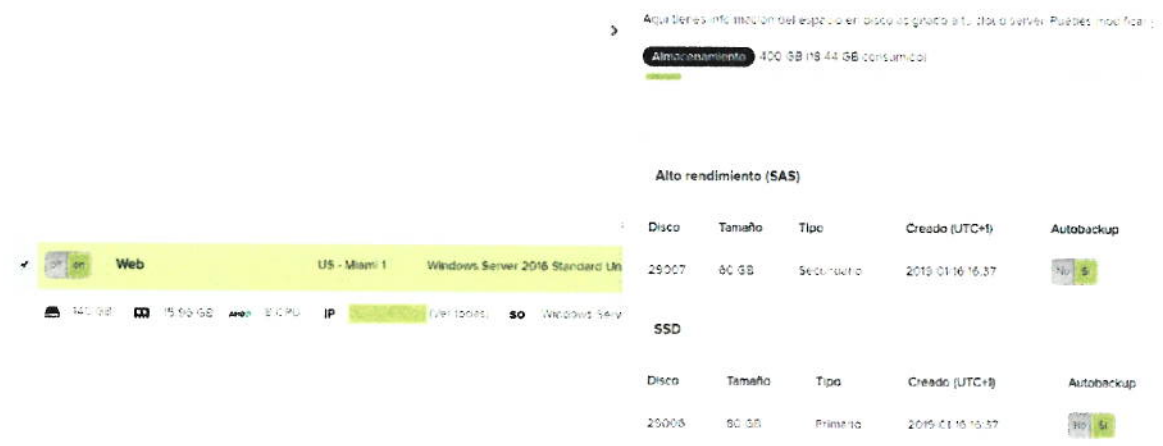

Aquí tienes información del espacio en disco de grado empresarial de tu servidor. Puedes modificarlo.

Almacenamiento 100 GB (18.44 GB consumido)

Alto rendimiento (SAS)

Disco	Tamaño	Tipo	Creado (UTC+1)	Autobackup
25007	80 GB	Secundario	2019-01-16 15:37	Si

SSD

Disco	Tamaño	Tipo	Creado (UTC+1)	Autobackup
25008	80 GB	Primario	2019-01-16 15:37	Si

Web US - Miami 1 Windows Server 2016 Standard Lm

140 GB 15.66 GB 400% 8 CPU IP 10.10.10.10 (Ver todos) SO Windows Serv

Servidor Web

Software

- Sistema Operativo: Microsoft Windows Server 2016 x64 Standard x16 Core Licence
- Paquetes Adicionales: Elementos de Producción Nuevo Sistema Comercial de Facturación.

Hardware

- Procesador: INTEL 8 Generación x 4 Core (8 Hilos) a 3.6 GHz
- Disco SAS: 80 GB Partición S.O
- Disco SSD: 120 GB (Redundante) partición Motor DB
- RAM: 16 GB DDR4 MultiSpeed HP (Ampliable según necesidad)
- Arreglo: RAID 0,1,5, 10
- Red: 2 Fibra, 2 Giga (Respaldo)

UMT (Firewall) Principal y Redundante

Firewall avanzado

Estado	Nombre del firewall	Ubicación	Primario	Modo	Tipo de licencia
<input type="checkbox"/> off <input checked="" type="checkbox"/> on	umt.fw	US - Miami 1	Gestor	Stand-alone	FW-200
<input type="checkbox"/> off <input checked="" type="checkbox"/> on	umt-failover.fw	US - Miami 1	Gestor	Stand-alone	FW-200

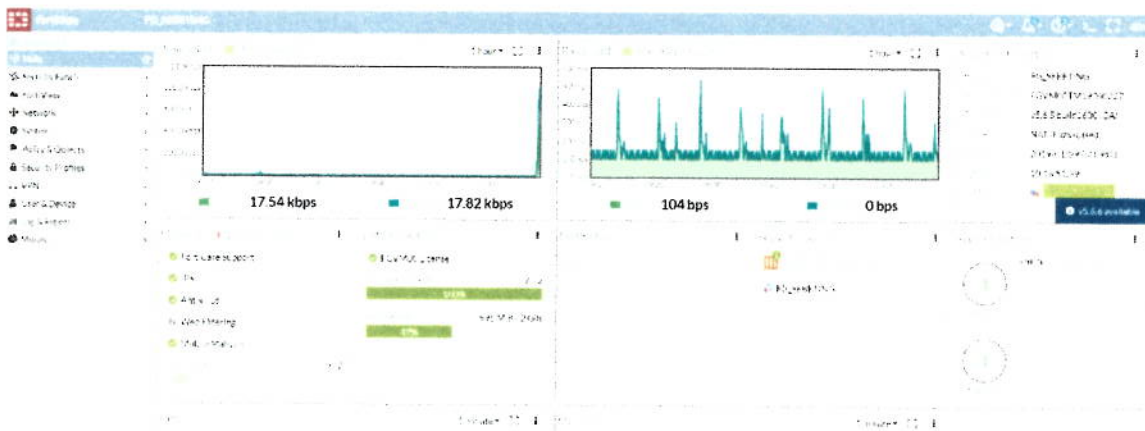

Se tienen dos nodos de Forti 200E, en modo pasivo-activo, en tal caso que el nodo principal presente caída, el segundo nodo entra a funcionar de manera automática.

BALANCEADOR

Balancedores

Estado	Nombre balanceador	Ubicación		
<input type="checkbox"/> off <input checked="" type="checkbox"/> on	balancer48197.bal	US - Miami 1		IPs internas: 1

Permite distribuir la carga entre los elementos internos, para que todos los usuarios reciban una velocidad similar en la conexión y uso de aplicativos.

VLAN SEGURA

➤ **VLAN_788** (US - Miami 1)   

Dirección IP	Máscara de red	Producto	Cloud server	Interfaz
10.20.10.10	255.255.255.0	sebeting.dc	Web	Interfaz eth1
10.20.10.11	255.255.255.0	sebeting.dc	DB	Interfaz eth1

BACKUP AVANZADO

Backup avanzado

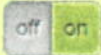
Estado	Nombre del backup	Ubicación
	advbackup48426.backup	US - Miami 1

Permite realizar una copia completa de la información alojada en cada disco como IMAGEN en un grupo de Servidores replica en otra ubicación física, con esto se apoya el proceso de integridad en datos.

CUANDO ASI SE CONSIDERE OPORTUNO, PODEMOS ABRIR UNA VENTANA EN VIVO PARA QUE SEAN VERIFICADOS CADA UNO DE LOS ELEMENTOS DE HARDWARE DESCRITOS OPERATIVAMENTE.

SOFTWARE

Para este proceso se socializo con todos los administradores el manejo de la información para los procesos de lectura, crítica y suspensiones en línea. Estos procesos serán consultados en tiempo real según avancen los operadores en terreno.

Se tiene completamente funcional e implementado el módulo de migración para extraer saldos, históricos e información de cada seccional desde SOLIN a SISPUJ.

Algunas vistas

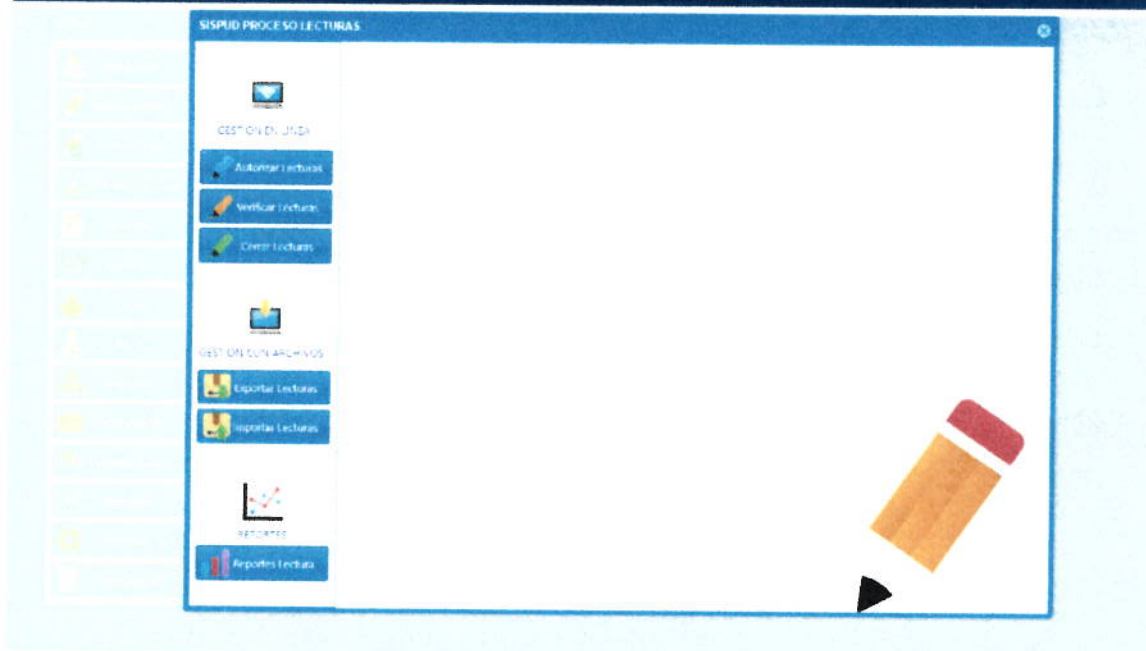
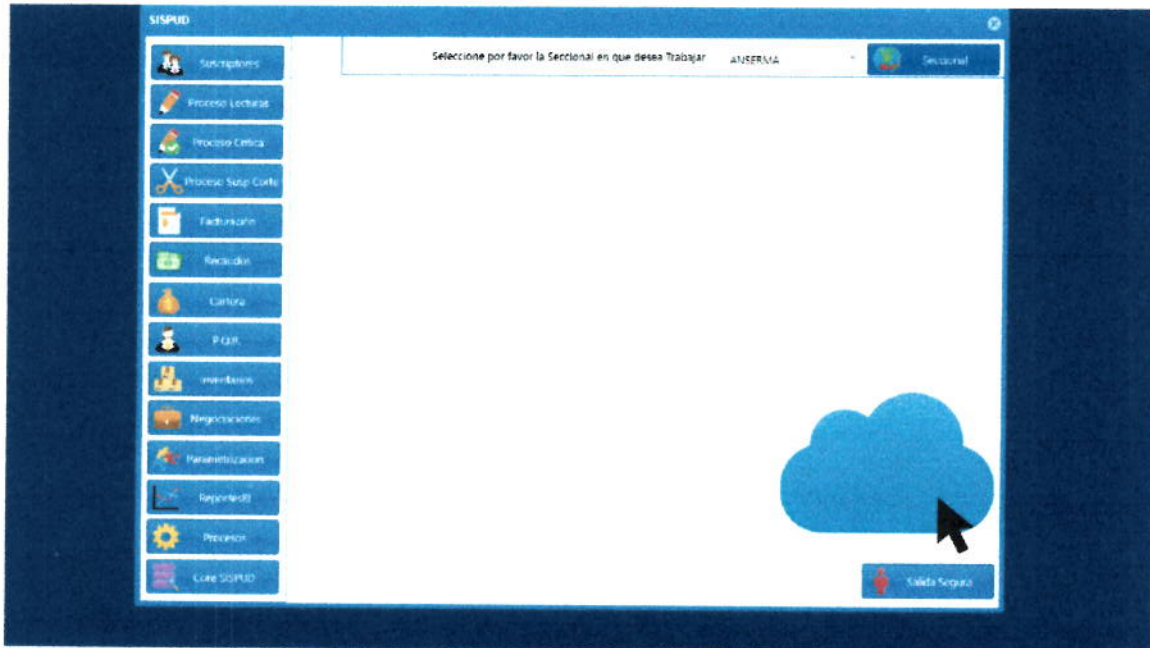

Resumen Proceso Lecturas

Ver a Consultar: MARZO Año a Consultar: 2019 Avance del Proceso

Listado de Rutas en la Seccional

Ruta	Regist. de	Crecer de	Tema de Lectura	Horario de Lectura	Depositar de	Tema de Deposa	Horario de Deposa	Fe
101	549	1000	24/03/2019	8:1900	1002	27/03/2019	9:3600	Fe
102	306	1000	24/03/2019	8:2000	1004	27/03/2019	11:0300	Fe

Listado de Suscriptores en la Ruta

#	Apellido	Nombre	Identificación	Depositar	Depositar	Depositar	Depositar	Depositar	Depositar	Depositar
163	EFREY ANTONIO GONZALEZ	CL 3 2 10	20115304326400	00044	10	845	851			
164	MARÍA LUIS ARNOBIO VELAZQUEZ	CL 3 2 19	2011A10566	00049	8	85	88			
165	ALFONSO TRUJILLO	CRA 3 # 1-21 BAJO	2011A222949	00074	10	16	18			
166	MARÍA JOSEFA CASTRILLON	CRA 3 # 6-26 T ENDA	2011A421723	00078	2	2	4			
167	MARÍA JOSEFA CASTRILLON	CRA 3 # 6-28	2011A448783	00079	8	7	11			
168	ALVARO LOPEZ LOPEZ	CARRISAL # 6-41	AQUJ09-532663	00177	11	127	133			
169	OFICINA DE RODRIGO	CARRISAL # 6-48	0002000	00078	2	34	84			5
170	RODRIGO DE LA POSADA	CARRISAL # 6-42	2011B300876179	00079	8	108	108			
171	RODRIGO POSADA VELEZ	CRA 3 # 6-43 BAJO	2011A358181	00077	4	9	11			
172	RODRIGO DE LA POSADA	CRA 3 # 6-43 BAJO	2011A37111	00082	4	31	39			
173	RODRIGO POSADA VELEZ	CRA 3 # 6-48 ATTO 2	2011A398181	00078	4	8	14			
174	MARÍA TRUJILLO POSADA DUGUEY OTRO	CRA 3 # 41-43	10118881151078	04659	2	118	121			
175	MARÍA AGUDELO	CRA 3 # 6-49 BAJO	2011B30014274	00081	2	140	140			
176	MARÍA DE LA AGUDELO DE G	CRA 3 # 6-47	2011A626789	00082	7	38	63			
177	SABRINA GIRALDO OTRO	CRA 3 # 6-25	2001B309153400	00081	18	137	133			
178	SABRINA GIRALDO B	CRA 3 # 6-23 BAJO	2011A187127	00081	14	23	218			

Resumen Proceso Lecturas

Ver a Consultar: MARZO Año a Consultar: 2019 Avance del Proceso

Listado de Rutas en la Seccional

Ruta	Regist. de	Crecer de	Tema de Lectura	Horario de Lectura	Depositar de	Tema de Deposa	Horario de Deposa	Fe
101	549	1000	24/03/2019	8:1900	1002	27/03/2019	9:3600	Fe
102	306	1000	24/03/2019	8:2000	1004	27/03/2019	11:0300	Fe

Búsqueda de Suscriptores Específica

#	Apellido	Nombre	Identificación	Depositar	Depositar	Depositar	Depositar	Depositar	Depositar
168	ADELA LOPEZ	CL 3 27	AQUJ09-5308906	00122	2	808	870		
169	LUIS GONZALEZ SAINTA	CL 3 2 5	2011B309153400	00123	8	827	823		

SISPID PROCESO CRITICA

GESTION EN UNDA

 Autorear Critica

 Verificar Critica

 Criticar Critica

GESTION CON RASCH-VOS

 Reportar Critica

 Importar Critica

Reportes

 Reportes Critica



Examen Proceso Critica

Mostrar Consultar
MAAZO
Año a Consultar
2019
Avance del Proceso

Estado de Rotas en la Seccional							
Id	Agente	Clasificación	Fecha de inicio	Fecha de fin	Organización	Valor de pago	Valor asignado
131	45	1000	28/10/2019	3/11/2019	1000	28/10/2019	1217.50
132	25	1000	28/10/2019	8/11/2019	1000	28/10/2019	54800

Buscar Suscriptor

Codigo

Nombre

Estado de Suscriptores en la Ruta									
Nº	Nombre	Código	Identificación	Organización	Moneda	Equivalencia	Equivalencia	Estado	Valor
135	JESUS JARAMILLO OSANDO	00000000	00000000	0001	7	2000	2019		
136	ALBERTO DE RAIVERED	00000000	00000000	0004	2	444	41		
137	MARIA JAYEN CASTAÑEDA	018448885	00019	3	1	1	1		
138	MARIA LUCIA OSAMOND	0120000	01474888772	0004	1	800	100		
139	MARIA EVA QUERO	0120000	020470004	0004	9	240	240		
140	MARIA CELIVIA JARAMILLO	0170000	000000000000	0000	3	1044	1044		
141	ANTONIO ADEVEDO	0170000	000000000000	0000	3	906	906		
142	BERTHA LUCIA RUZ UJEDDO	0147000	014700000000	0000	6	1108	1108		
143	HYDRO ALEJANDRO GARCED	0150000	018448888	0000	1	1	1		
144	DIANA MAYORIN POSADARUO	0170000	000000000000	0000	2	170	170		
145	JORGE ALEJANDRO ORAJALES N	018448888	00000	0000	1	1	1		
146	ENRIQUE LOAIZA R	0170000	017000000000	0000	3	14	14		
147	TIBRELA DEL CARVEN GARCIA R	018448888	00000	0000	6	11	11		
148	MARIA DEL CARVEN SANCHEZ	018448888	00000	0000	16	1782	1782		88
149	GITISABETH VONDIY TABARES	018448888	00000	0000	2	819	401		
150	JESUS ALBERTO CANAS	018448888	00000	0000	6	336	336		

SISPRO PROCESO CRITICA

GESTION DE UNDA

- Autocar Critica
- Verificar Critica
- Crear Critica

GESTION DE ARCHIVOS

- Exportar Critica
- Importar Critica

REPORTES

- Reportes Critica



Resumen Proceso Critica

Me a Consultar: MARZO Año a Consultar: 2019 Avance del Proceso

Listado de Rutas en la Seccional

Ruta	Región	Presupuesto	Fecha Creación	Valor Cálculo	Deposito	Fecha Depósito	Valor Depósito	Tar
101	48	1000	08-08-2019	82000	1000	08-08-2019	121100	
102	23	1000	08-08-2019	84200	1000	08-08-2019	14000	

Listado de Suscriptores en la Ruta

ID	USUARIO	Identificación	Telefono	Identificación	Valor	Atenciones	Atenciones
708	JESUS RAFAEL OSANDO	CARR. T. CL. T. 1 y 2	00000000	0000	7	2000	2019
715	ALBERTO DE LA VIEDA	CR 72 18	0000116430	00004	2	444	451
716	MARIO JAVIER CASTAÑEDA	CL 3 6 47	016.4468833	00009	3	1	7
719	MARIA LUJA OCCAYO H.	CL 3 6 21	8149460770	0004	7	000	000
720	MARIA EVA QUICENO	CL 3 6 10	0079472186A	00040	6	2424	2423
721	MARIA CELIA RAJAMILIO	CR 72 18	000033942744	00000	3	104	1041
722	ANTONIO ACEVEDO	CR 72 18	00001032444R	00001	3	600	600
723	BERTHA LUCIA UZ LOYDICO	CRA T. LOTES 11 BELLO H.	746200518004894	08882	6	1128	1119
724	PEDRO ALEJANDRO CROCCO	CL 3 6 35	016.4468833	00005	2	2	11
725	DIANA YAJURI POSADA RUIZ	CL 7A 6 59 MED	08-0000841404	00076	2	070	070
726	JORGE ALEJANDRO SPALESEN	CL 7 092 67 6 27 37	016.4468833	00003	0	1	0
727	ELIA QUEJIGADA R.	CL 7 6 9	017.24767026	00089	3	4	20
728	TERESA DEL CARMEN BARRERA	CARRERA 6 N 6 57 BAJO	016.4360222	00049	6	10	10
729	MARIA DEL CARMEN BANCHEZ	CR 6 5 32	AQUAF0018000846	00114	16	1782	-
729	DETSABET RENDON TABARES	CR 6 5 33	8245813000894	00102	2	319	412
729	JESUS ALBERTO CANAS	CR 6 5 37	197000705729	00134	6	206	206

PROCESO SUSPENSIONES RECONEXIONES CORTES REINSTALACIONES

Cortes

Reconexiones

Reinstalaciones

Suspensiones

GESTION CON ARCHIVOS

REPORTES

Resumen Proceso Suspendido

Mes a Consultar: MARZO
Año a Consultar: 2016
Avance del Proceso

Estado de Rutas en la Seccional

Ruta	Suscriptores
101	32
102	16
103	26

Buscar Suscriptor

Codigo

Nombre

Buscar

Estado de Suscriptores en la Ruta 102

ID	NO.	NOMBRE	DIRECCION	PROBADO	LA	AL	MD	FECHA	EST
100007	7931	JOSE ALDO VALENCIA LOPEZ	CRA 47 # 58 49	016446785	01	02	1	ENE 11 1981 11 0219	0
100007	484	OSCAR ANDRES AGUDELO Y OTROS	UNIDAD PRIVADA DOCCU 4137	17064301	01	03	1	ENE 11 1981 11 0219	0
100007	9978	MARIA SOLIDAD GUARIN QUENZO	CRA 4 # 26 # 4005	00000000	01	03	1	ENE 11 1981 11 0219	0
100007	501	ANDRES VALERIO GUALDO MORALES	CALLE 9 # 2401	011158373100	01	03	1	ENE 11 1981 11 0219	0
100007	022	OTAVIO DE JESUS RESTRERO	AV. COMENTARIO	40736-001000	01	02	1	ENE 11 1981 11 0219	0
100007	6133	AMINTA PAET	LA RIVERA - CAJITA BAJA	AQU091508876	01	03	1	ENE 11 1981 11 0219	0
100007	563	AUCIA DUCHE HURTADO	AV. COMENTARIO # 74	14208-1004962	01	02	1	ENE 11 1981 11 0219	0
100007	390	FLORENTINA MUÑOZ	CR 3 214	4147469978	01	02	1	ENE 11 1981 11 0219	0
100007	351	MARINA VALLEJO	CARRERA 2 # 208	AQU0618034894	01	02	1	ENE 11 1981 11 0219	0
100007	3541	ASOCIACION SAN VICENTE DE PAUL	CULT 2 48 C 1	011150151700	01	01	1	ENE 11 1981 11 0219	0
100007	028	SAN VICENTE DE PAUL	CARRERA 8 # 289	AD 1000AQUA7	01	01	1	ENE 11 1981 11 0219	0
100007	6222	ASOCIACION SAN VICENTE DE PAUL	CALLE 8 B 2 N 205 N 4 DERECHO	8070118020889	01	01	1	ENE 11 1981 11 0219	0
100007	643	MAR OLA CASTAÑEDA Y D	CALLE # 108 ALTOS	1114200480	01	02	1	ENE 11 1981 11 0219	0
100007	064	ROSA ESTERDA VIBRANO	CR 4 2 # 2 - 02	011100015400	01	01	1	ENE 11 1981 11 0219	0
100007	678	MARIA CECILIA MARINO MUÑOZ	CARRERA 1 # 101	0164200787	01	01	1	ENE 11 1981 11 0219	0
100007	646	DIAGO FERNANDO MARIAN SALAS	CL 3 118	00000000	01	02	1	ENE 11 1981 11 0219	0

VISTA AL PROCESO DE MIGRACION

- 100 CREAR ESTRUCTURA SUScriptor
- 100-1 VACIAR SUScriptor
- 101 CREAR ESTRUCTURA CONSUMOS
- 101-1 VACIAR CONSUMOS
- 102 CREAR ESTRUCTURA FACTURAS
- 102-1 VACIAR FACTURAS
- 103 CREAR ESTRUCTURA FACTURA CONCEPTO
- 103-1 VACIAR FACTURA CONCEPTO
- 104 CREAR ESTRUCTURA CARTERA C CONCEPTO
- 104-1 VACIAR CARTERA C CONCEPTO
- 104-2 CREAR ESTRUCTURA CARTERA D DETALLE
- 104-3 VACIAR CARTERA D DETALLE
- 105 CREAR ESTRUCTURA CARTERA INV
- 105-1 VACIAR CARTERA INV
- 106 CREAR ESTRUCTURA PAQUETES
- 106-1 VACIAR PAQUETES
- 107 CREAR ESTRUCTURA RECAUDOS
- 107-1 VACIAR RECAUDOS
- 108 CREAR ESTRUCTURA BANCOSP
- 108-1 VACIAR ESTRUCTURA BANCOSP
- 109 CREAR ESTRUCTURA MOVCARD
- 109-1 VACIAR MOVCARD
- 110 CREAR ESTRUCTURA MOVCARC
- 110-1 VACIAR MOVCARC
- 111 CREAR ESTRUCTURA DOCUMENTOS
- 111-1 VACIAR DOCUMENTOS

- 113 CREAR ESTRUCTURA ACTIVIDADES
- 113-1 VACIAR ESTRUCTURA ACTIVIDADES
- 116 CREAR ESTRUCTURA CONCEPTOS
- 116-1 VACIAR CONCEPTOS
- 117 CREAR ESTRUCTURA SUBCONCEPTOS
- 117-1 VACIAR SUBCONCEPTOS
- 118 CREAR ESTRUCTURA SUBSIDIOCONTRIBUCION
- 118-1 VACIAR SUBSIDIOCONTRIBUCION
- 119 CREAR ESTRUCTURA TARIFAS ACUEDUCTO
- 120 CREAR ESTRUCTURA TOPES ACUERDO PAGO
- 120-1 VACIAR TOPES ACUERDO PAGO

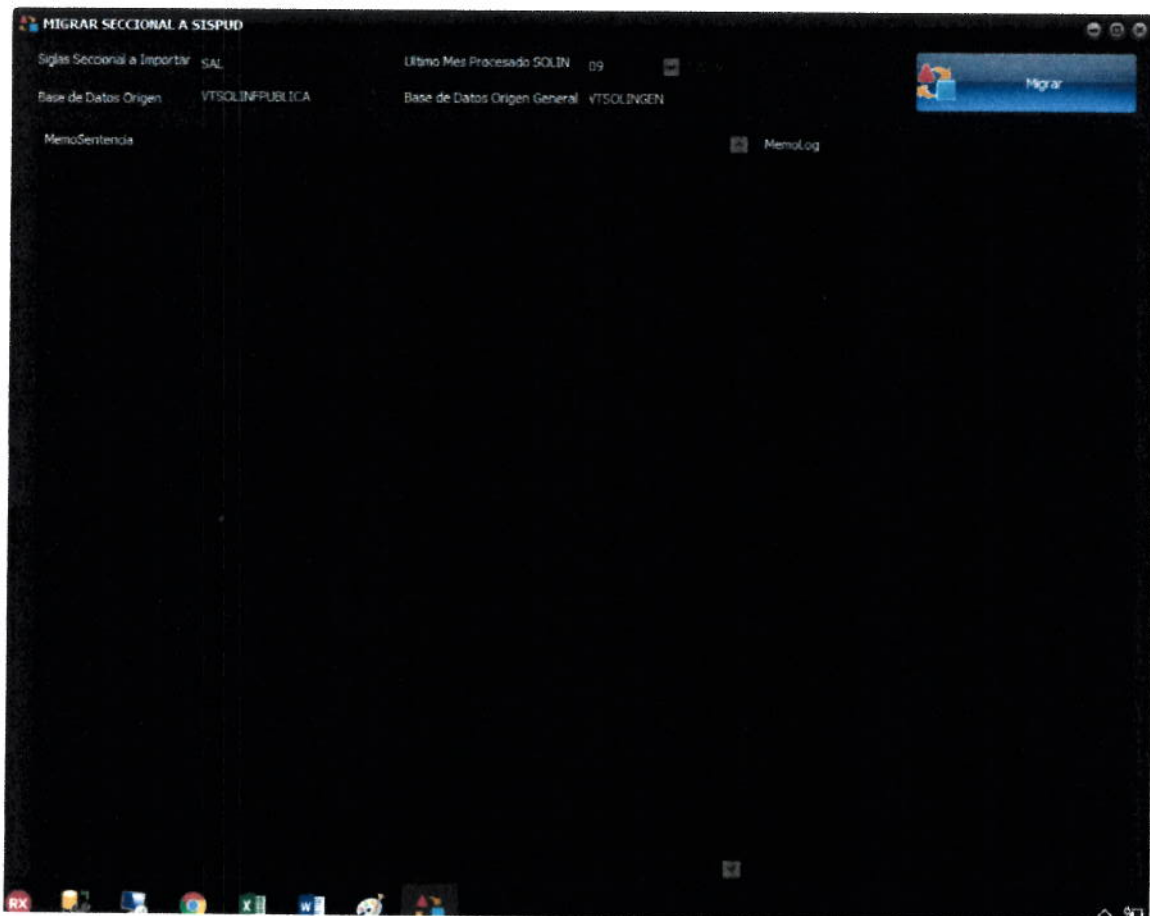

Se entrega el modulo PQR, con funcionalidades automáticas para respuesta masiva a casos específicos así:

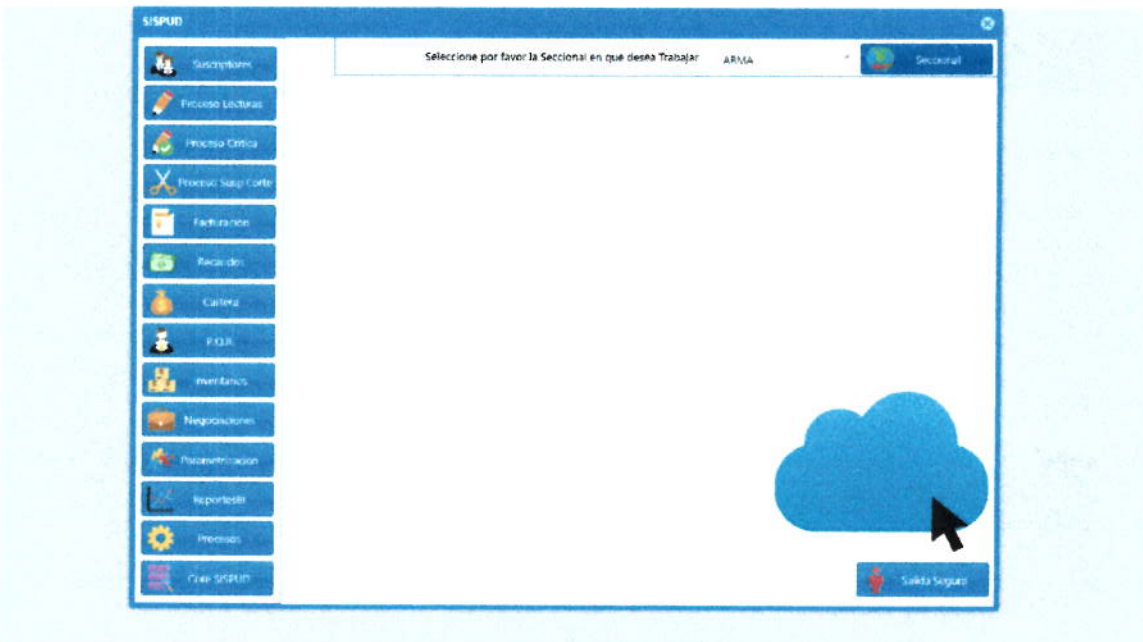
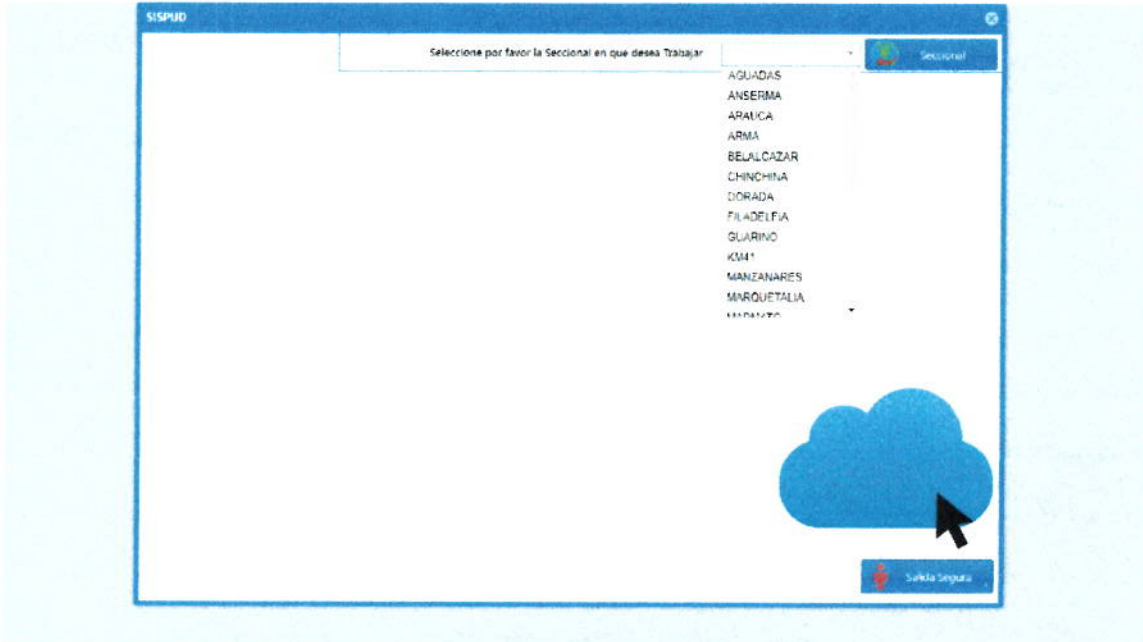

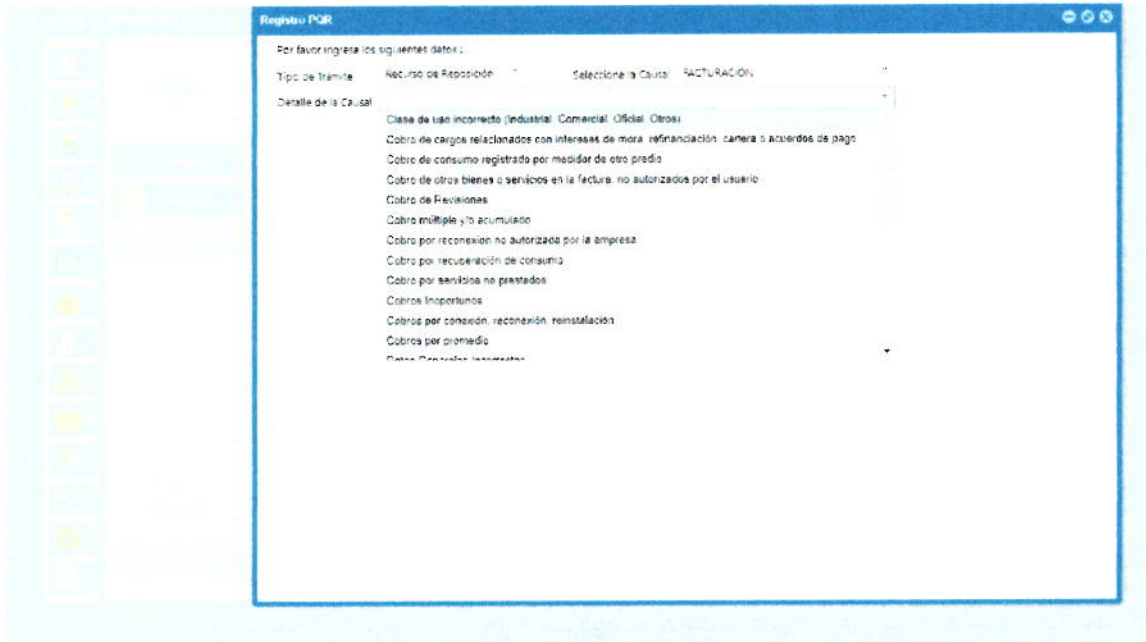
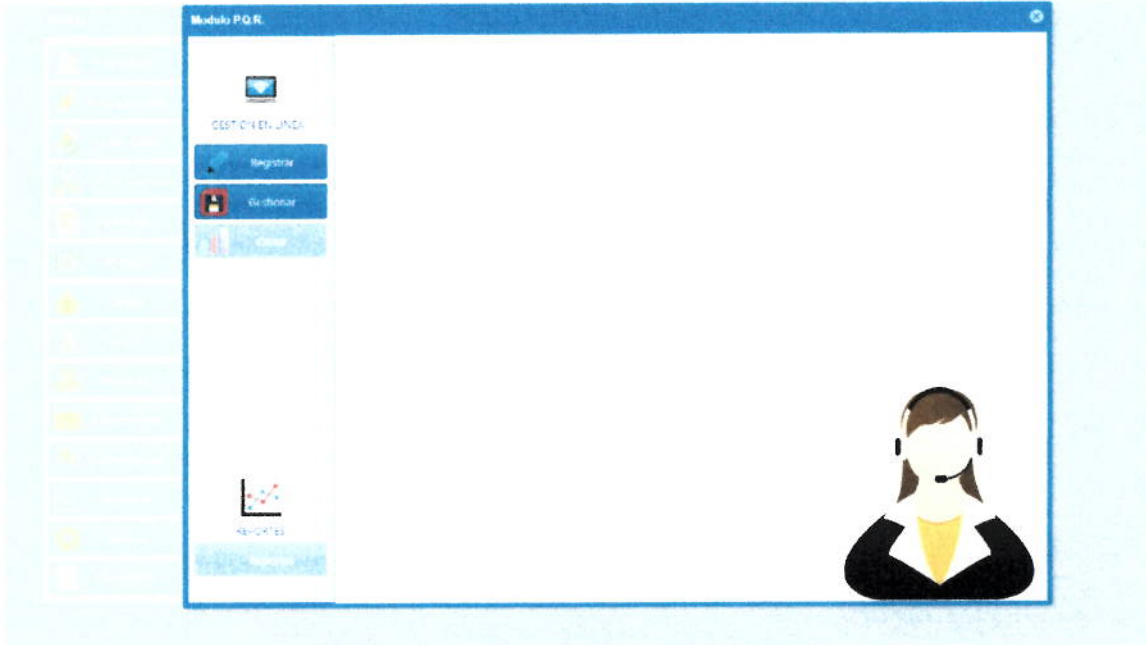

Registro PDF

Por favor ingresa los siguientes datos:

Tipo de Trámite: **Recurso de Reposición** Selección de la Causal: **FACTURACIÓN**

Detalle de la Causal: **Tarifa incorrecta**

Seccional: **ANSERVA**

Buscar Suscriptor

Código:

Nombre:

Buscar

Búsqueda de Suscriptor Específica

REGIONAL	CUIA	CD	CUENTA	UBICACION	INDICADOR	ESTADO	FECHA VIGENCIA
ANSERVA	0	00000	ANONIMO	0	00000000	0	2016-07-17
ANSERVA	101	00001	JULIETA LAVERDE	CL 9 5 12PS 2APT 202	C18LA421708	21	2016-12-1
ANSERVA	101	00002	JULIETA LAVERDE T	CL 9 5 12MED AP 201	414FA656849	21	2016-01-0
ANSERVA	101	00003	JULIETA LAVERDE DE C	CL 9 5 12 A 401	C18LA421709	21	2016-12-1
ANSERVA	101	00004	JULIETA LAVERDE DE C	CL 9 5 12 A 402	C18LA421710	21	2016-12-1
ANSERVA	101	00005	JULIETA LAVERDE T	CL 9 5 14	18T18565961078	21	2016-01-0
ANSERVA	101	00006	JULIETA LAVERDE TORO	CL 9 5 16 INTER	AQUJ0913000863	21	2010-04-0
ANSERVA	101	00007	JULIETA LAVERDE T	CL 9 5 12 APT 101	C18LA421711	21	2016-12-1
ANSERVA	101	00008	MARIA SAURA CANAVIER	CL 9 5 15	AQUJAF091500069	21	2009-03-0
ANSERVA	101	00009	LUZ MARINA LARGO DON	CL 9A 5 201	AQUJAF091500069	21	2009-03-0

Código Suscriptor: **00004** **JULIETA LAVERDE DE C**

Usar misma dirección del suscriptor.
 Ingresar Dirección de envío.

SISEMI Cloud

El Archivo: 1111104_141216.pdf ha sido almacenado!

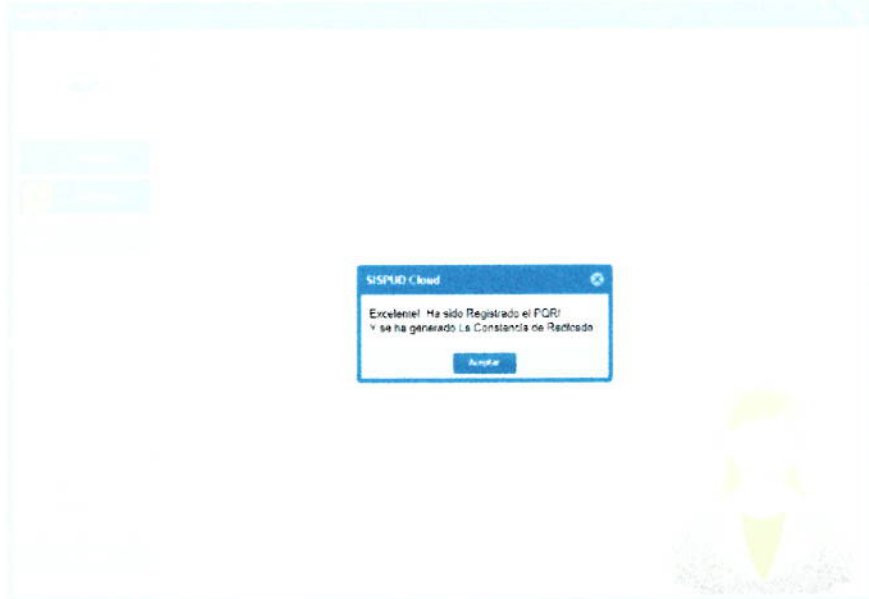

ConstanciaRadicao.pdf

Mostrar todo

CONSTANCIA DE RADICADO		
Radicado Nro.	11111164	
FECHA RADICADO	2019-05-13	HORA 14:12:43 000000 0
DATOS DEL SUSCRIPTOR		
CODIGO	00004	
NOMBRE	JULIETA LAVERDE DE C.	
DIRECCIÓN	CL 8 5 12 A 402	
DATOS DE LA SOLICITUD, QUEJA O RECLAMO		
TIPO DE TRAMITE	Recurso de Reposición	
CAUSAL	FACTURACIÓN	
DETALLE DE LA CAUSAL	Tarifa incorrecta	
CAUSAL ESPECÍFICA		
QUIEN RADICA	MARIO RODRIGUEZ	
DIRECCIÓN DE ENVÍO	CL 8 5 12 A 402	
TELEFONO	8765432	

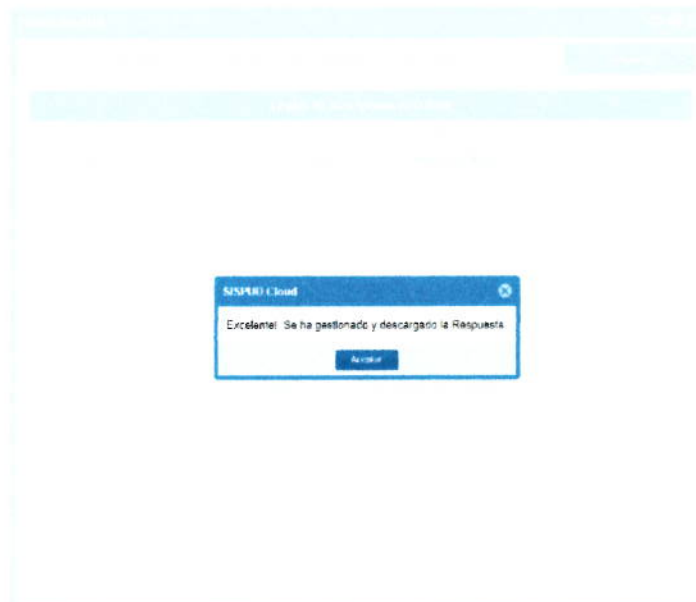
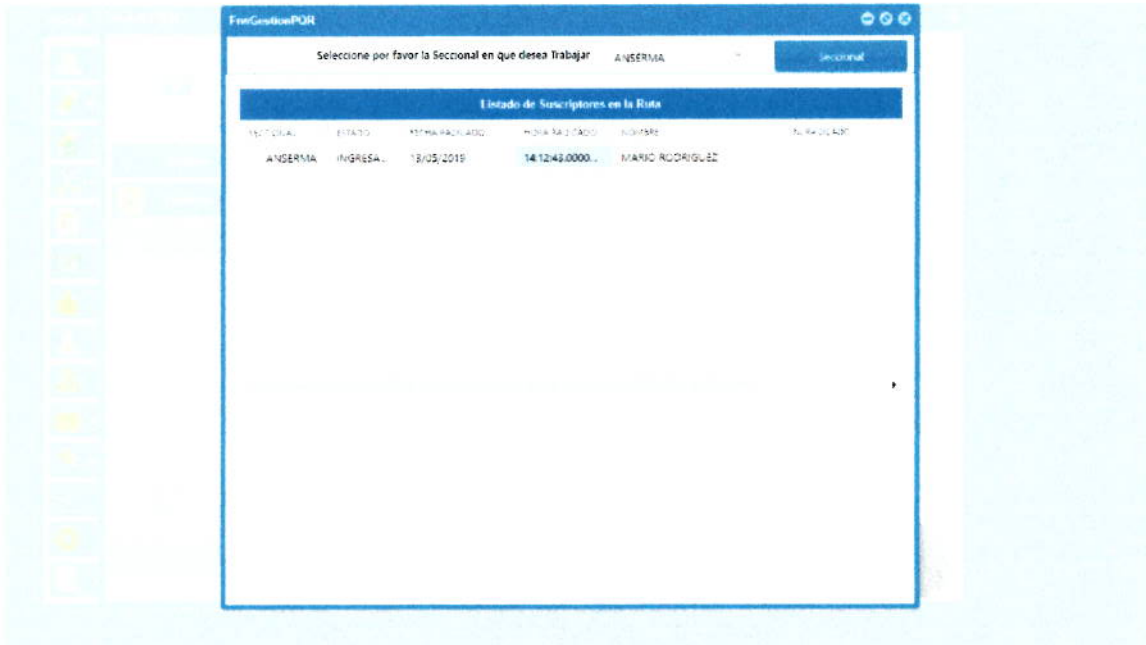

Así mismo en el proceso de facturación, ya se tiene el proceso de cierre y generación de factura.

Facturacion SISPUJ CIERRE

Seccional ARMA Mes ABRIL Año 2019 Pre Facturar

Servicio Acueducto 44
 Servicio Alcantarillado 44
 Servicio Aseo 44
 Servicio Otras Negociaciones 44
 Cierre Factura 44

FACTURA	CODIGO	NOMBRE	DIRECCION	ACUEDUCTO	ALACANTARILLADO	OTR A
00138133	00001	GLORIA MARIA VALENCIA	CAJA AGRARIA LA PALMERA	28743	17948	
00138134	00002	LEON ARENAS CORRALES	CL.6#5-53 S.AGRARIA	38931	24535	
00138135	00003	DARIO OTALVARO	CR. 6 5 16 S. AGRARIA	11255	6640	
00138136	00004	JORGE EUTIMIO CANO CORREA	CR.6#5-17 S. AGRARIA	7690	4334	
00138137	00005	ENRIQUE LOAIZA RENDON	CL.6#6-05 S. AGRARIA	31969	20034	
00138138	00006	RAFAEL GIRALDO VALLEJO	CR 7 5 48 CAJA AGRARIA	18386	11251	
00138139	00007	JESUS MARIA MARIN	CARRERA 07#NRO. 5 - 36 CAJA AGRARIA	47420	30025	
00138140	00570	MAGNOLIA JARAMILLO	CRA. 7 # 5-20 CAJA AGRARIA	26536	16521	
00138141	00008	MARIO ESTRADA	CARRERA 07#NRO. 5-06 CAJA AGRARIA	14821	8945	
00138142	00009	LUIS MONTOYA	CR. 7 4 08 ALTOS	13632	8177	
00138143	00010	LUIS MONTOYA	CRA 7 4 06 BAJOS	23140	14325	
00138144	00011	MARIA INES AGUDELO L.	CL.4 # 6-70 ROBLEDO	11255	6640	
00138145	00012	MARIA ISABEL HERRERA	CL.4 # 6-72 ROBLEDO	13632	8177	
00138146	00013	MARTIN CORRALES	CL.4 # 6-74 ROBLEDO	14821	0	
00138147	00014	ISALBA DEL SOCORRO G.	CALLE 4A NRO. 3 - 86 VIA LA YALITA	38931	24535	
00138148	00015	MARIELA AGUDELO MARIN	VIA LA YALITA	18386	11251	
00138149	00016	NOHELIA CARDENAS	VIA LA YALITA	13632	8177	
00138150	00017	JOSE RAIL GALLEGO	VIA LA YALITA	0	0	
00138151	00018	LAZARO AGUIRRE HERNANDEZ	VIA LA YALITA	12444	7408	
00138152	00019	MARIA REIMUNDA MEJIA DE CASTAEDA	VIA LA YALITA	11255	6640	
00138153	00020	ALBA LIRIA MEJIA GALLEGO	VIA LA YALITA	11959	6859	
00138154	00545	ANGELINA CORREA JARAMILLO	HDA. LA YALITA MAYORDOMO	31969	0	
00138155	00021	ALFONSO ROJAS	VIA LA YALITA	23140	14325	
00138156	00022	LUIS CARLOS OROZCO	VIA LA YALITA	21782	13447	
00138157	00023	ELENA ISAZA	VIA LA YALITA	8878	5103	
00138158	00024	ALDOSEB RODAS	VIA SALINERO	17138	10482	
00138159	00025	ALFONSO ROJAS	VIA SALINERO	21852	13556	
00138160	00026	RUBEN DARIO ROJAS	VIA SALINERO	16009	9714	

Facturacion SISPUJ CIERRE

Seccional ARMA Mes ABRIL Año 2019 Pre Facturar

Servicio Acueducto 536
 Servicio Alcantarillado 536
 Servicio Aseo 536
 Servicio Otras Negociaciones 536
 Cierre Factura 536

FACTURA	CODIGO	NOMBRE	DIRECCION	ACUEDUCTO	ALACANTARILLADO	OTR A
00138133	00001	GLORIA MARIA VALENCIA	CAJA AGRARIA LA PALMERA	28743	17948	
00138134	00002	LEON ARENAS CORRALES	CL.6#5-53 S.AGRARIA	38931	24535	
00138135	00003	DARIO OTALVARO	CR. 6 5 16 S. AGRARIA	11255	6640	
00138136	00004	JORGE EUTIMIO CANO CORREA	CR.6#5-17 S. AGRARIA	7690	4334	
00138137	00005	ENRIQUE LOAIZA RENDON	CL.5#6-05 S.AGRARIA	31969	20034	
00138138	00006	RAFAEL GIRALDO VALLEJO	CR 7 5 48 CAJA AGRARIA	18386	11251	
00138139	00007	JESUS MARIA MARIN	CARRERA 07#NRO. 5 - 36 CAJA AGRARIA	47420	30025	
00138140	00570	MAGNOLIA JARAMILLO	CRA. 7 # 5-20 CAJA AGRARIA	26536	16521	
00138141	00008	MARIO ESTRADA	CARRERA 07#NRO. 5-06 CAJA AGRARIA	14821	8945	
00138142	00009	LUIS MONTOYA	CR. 7 4 08 ALTOS	13632	8177	
00138143	00010	LUIS MONTOYA	CRA 7 4 06 BAJOS	23140	14325	
00138144	00011	MARIA INES AGUDELO L.	CL.4 # 6-70 ROBLEDO	11255	6640	
00138145	00012	MARIA ISABEL HERRERA	CL.4 # 6-72 ROBLEDO	13632	8177	
00138146	00013	MARTIN CORRALES	CL.4 # 6-74 ROBLEDO	14821	0	
00138147	00014	ISALBA DEL SOCORRO G.	CALLE 4A NRO. 3 - 86 VIA LA YALITA	38931	24535	
00138148	00015	MARIELA AGUDELO MARIN	VIA LA YALITA	18386	11251	
00138149	00016	NOHELIA CARDENAS	VIA LA YALITA	13632	8177	
00138150	00017	JOSE RAIL GALLEGO	VIA LA YALITA	0	0	

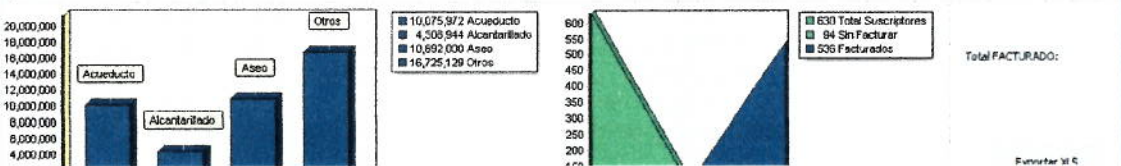

ABIMA ABRIL 2014 FACTUR - Factur

CODIGO	NOMBRE	DIRECCION	ACUEDUCTO	ALACANTARILLADO	OTROS	ASEO	TOTAL PAGAR
1	GLORIA MARIA VALENCIA	CAJA AGRARIA LA PALMERA	29743	17948	0	7664	54555
2	LEON ARENAS CORRALES	CL 6#5-53 S.AGRARIA	38981	24525	9001	9454	81521
3	DARIO OTALVARO	CR 6 5 165 S.AGRARIA	11255	6640	0	9454	27948
4	JORGE EUTIMIO CANO CORREA	CR.6#5-17 S.AGRARIA	7690	4354	16619	9454	30096
5	ENRIQUE LOAIZA BENDON	CL.6#6-05 S.AGRARIA	31969	20034	0	13505	65505
6	RAFAEL GIRALDO VALLEJO	CR.7 5 48 CAJA AGRARIA	18386	11251	0	9454	39091
7	JESUS MARIA MARIN	CARRERA 07 NRO. 5 - 36 CAJA AGRARIA	47420	30025	0	9454	86899
8	MAGNOLIA JARAMILLO	CRA. 7 # 5-20 CAJA AGRARIA	26596	16521	0	8103	51160
9	MARIO ESTRADA	CARRERA 87 NRO. 5-06 CAJA AGRARIA	14821	8945	0	9454	33220
10	MARIO ESTRADA	CR 7 4 08 ALTOS	13632	8177	28879	18853	60141
11	LUIS MONTOYA	CRA 7 4 06 BALOS	23140	14525	50192	16346	95761
12	MARIA INES AGUDELO L.	CL.4 # 6-20 ROBLEDO	11255	6640	9001	9454	36349
13	MARIA ISABEL HERRERA	CL.4 # 6-72 ROBLEDO	13632	8177	16619	9454	47882
14	MARTIN CORRALES	CL.4 # 6-74 ROBLEDO	14621	0	0	9454	24274
15	SALBA DEL SOCORRO G.	CALLE 4A NRO. 3 - 86 VIA LA YALITA	38931	24535	9001	9454	81921
16	MARIELA AGUDELO MARIN	VIA LA YALITA	16386	11251	0	9454	39091
17	NOHELA CARDENAS	VIA LA YALITA	12632	8177	0	9454	31263
18	JOSE RAUL GALLEGO	VIA LA YALITA	0	0	16252	21617	21617
19	LAZARO AGUIRRE HERNANDEZ	VIA LA YALITA	12444	7409	0	9454	29806
20	MARIA REINUNDA MEJIA DE CASTAEDA	VIA LA YALITA	11255	6640	0	9454	27948
21	ALBA LIRIA MEJIA GALLEGO	VIA LA YALITA	11595	6959	16619	8103	43170
22	ANGELINA CCARRERA JARAMILLO	HDA. LA YALITA MAYORDCMO	31969	0	478267	0	460237

Suscriptores, Vistas y Gestión (Progresos Mayo)

FrmSuscriVista360

Seleccione el suscriptor: PALESTINA

NOMBRE	DIRECCION
0 ELMER LOPEZ LOPEZ	222DDCDDFSSS
2 ALFONSO VERA	CRA 9 APTO
3 ALFONSO VERA	CL 8#903 TIPTO
4 ALFONSO VERA	CLL 8 # 9-11
5 JOSE MARIA GARCIA GALLEGO	CLL 8 # 9-15
6 JOSE H. RAMIREZ ARIAS	CLL 8 # 9-25
7 MARTHA CORONADO Y OTRO	CLL 8 # 9-25
8 ADIELA OSORIO ACEVEDO	CL 8#9-27
9 FABIO OSORIO E	CLL 8 # 9-29

Busqueda de suscriptor:

Código: Medidor:
 Nombre: Cep. Catastral:
 Dirección: Factura:
 Uso: Orden:
 Estrato:

Buscar Suscriptor

SISPID

DATOS GENERALES DEL SUSCRIPTOR DATOS SERVICIOS ACUEDUCTO, ASEO Y ALCANTARILLADO

Codigo:	4	NIT:	0	Ruta:	101	Orden:	5
Propietario:	ALFONSO VERA			Dirección:	CLL 8 # 9-11		
Arrendatario:				Dirección Dos:			
Telefono:				Email:			
Uso:	3 COMERCIAL			Tipo:	NR - NORMAL		
Estrato:	0 SIN ESTRATO			Actividad:	GENERAL		
Aforo AC:				Aforo Au:			
Latitud:	0	Longitud:	0	Fecha Activación:		M3 Agua:	13
Servicio Acueducto?		Alcantarillado:		Aseo:		Sin ánimo de Lucro?	
Inquilinato?		✓ Vivienda Interes prioritario		Vertimiento propio?			
Precio Deshabilitado?		Hogar de Paso?		✓ Activo?			

SISPID

DATOS GENERALES DEL SUSCRIPTOR DATOS SERVICIOS ACUEDUCTO, ASEO Y ALCANTARILLADO

Marca del Medidor:		Nro. Serie:	15007540/BERCON	Diametro:	
Fecha Garantía Medidor:		Fecha Instalación medidor:	05/11/2006		
Fecha Última Calibración:	31/07/2003	Tipo de Medidor:			
Gran consumidor?		Suspendido?		Cortado:	
Se suspende aseo por mutuo Acuerdo?					
Tipo Predial:	2 - INFORMACION CATASTRO				
Ubicación SU:	01 - URBANO	Cedula Catastral:	01000330006000		

[Guardar Suscriptor](#)

SISPUV VISTA 360 SUScriptor

DATOS GENERALES DEL SUScriptor

Código: 5 Nombre: JOSE MARIA GARCIA GALLEGO Nro. Solicitud:

Dirección: CLL 8 # 9-15 Barrio: GENERAL

Ciclo Facturación: 030 Ruta: 101 Orden: 6 Telefono: Activo:

PALESTINA

Información datos de Servicios

Acueducto: Alcantarillado: Aseo:

Uso: 01 1 RESIDENCIAL Hogar de Paic? Uso Aseo: 01 1 RESIDENCIAL

Estrato: 03 3 MEDIO - BAJO Gran Consumidor? Estrato Aseo: 03 3 MEDIO - BAJO

Aljibe? Cortado? Sin ánimo de Lucro? Ficha Cata: 010000330005000

Suspendido? Estado Cuenta:

Características de Acometida

Posee medidor: Nro. Serie: C18LAB40077 Diametro: 1/2

Fecha Instalación: 21/09/2018 Marca: ALTAIR Nro. Precinto:

Clasificación

Actividad: GENERAL Aforo Acueducto: Aforo Alcantarillado:

Reciproca:

Observaciones:

SISPUV VISTA 360 SUScriptor

DATOS GENERALES DEL SUScriptor

Código: 5 Nombre: JOSE MARIA GARCIA GALLEGO Nro. Solicitud:

Dirección: CLL 8 # 9-15 Barrio: GENERAL

Ciclo Facturación: 030 Ruta: 101 Orden: 6 Telefono: Activo:

PALESTINA

Información últimos periodos de consumo

Seleccione el año:

	Enero 2018	Febrero 2018	Marzo 2018	Abril 2018
2019	Lectura: 1564	Lectura: 1563	Lectura: 1570	Lectura: 1573
2018	Consumo: 3	Consumo: 4	Consumo: 2	Consumo: 3
2017	Promedio: 3	Promedio: 3	Promedio: 3	Promedio: 3
2016	Anomalia:	Anomalia:	Anomalia:	Anomalia:

	Mayo 2018	Junio 2018	Julio 2018	Agosto 2018
	Lectura: 1576	Lectura: 1579	Lectura: 1581	Lectura: 0
	Consumo: 3	Consumo: 2	Consumo: 3	Consumo: 2
	Promedio: 3	Promedio: 3	Promedio: 3	Promedio: 3
	Anomalia:	Anomalia:	Anomalia:	Anomalia:

	Septiembre 2018	Octubre 2018	Noviembre 2018	Diciembre 2018
	Lectura: 1	Lectura: 1	Lectura: 4	Lectura: 3
	Consumo: 1	Consumo: 0	Consumo: 3	Consumo: 1
	Promedio: 3	Promedio: 2	Promedio: 2	Promedio: 2
	Anomalia:	Anomalia:	Anomalia:	Anomalia:

SISPUJ VISTA 360 SUSCRIPTOR

DATOS GENERALES DEL SUSCRIPTOR
 Código: 5 Nombre: JOSE MARIA GARCIA GALLEGO Nro. Solicitud:
 Dirección: CLL 8 # 9-15 Barrio: GENERAL
 Ciclo Facturación: 030 Ruta: 101 Orden: 5 Teléfono: Activo:

PALESTINA

Facturación Mensual

Abri 2019 - 4 Factura Nro.: 376759

DES .	OBLIGACIÓN	CAPITAL	DEUDA	INT.MORA	INT.FINAN	TOTAL
Carg...	99999999	\$5.579.15	\$37.912.94	\$744.00	\$0.00	\$44.236.09
Cons...	99999999	\$0.00	\$6.883.35	\$177.00	\$0.00	\$7.060.35
Cobr...	AC00010875	\$0.00	\$13.327.00	\$325.00	\$0.00	\$13.652.00
Reins...	AC00010893	\$0.00	\$7.073.00	\$190.00	\$0.00	\$7.263.00
Carg...	99999999	\$4.128.64	\$27.401.15	\$534.00	\$0.00	\$32.063.79
Cons...	99999999	\$0.00	\$8.304.65	\$213.00	\$0.00	\$8.517.65

Página: 1 de 1

Datos de Medicion		Montos de la Factura		Datos de la Factura	
Lectura Actual:	5	Capital	\$9.707.79	Número de Factura:	376759
Lectura Anterior:	5	Deuda	\$249.347.09	Fecha emisión:	02/05/2019 10:21:40
Consumo:	0	Int Mora	\$4.974.00	Fecha vencimiento:	16/05/2019
Promedio:	2	Int Finan	\$0.00	Periodos de atraso	7
Tipo de Consumo:	Normal	Total:	\$264.028.88	Estado:	

SISPUJ VISTA 360 SUSCRIPTOR

DATOS GENERALES DEL SUSCRIPTOR
 Código: 5 Nombre: JOSE MARIA GARCIA GALLEGO Nro. Solicitud:
 Dirección: CLL 8 # 9-15 Barrio: GENERAL
 Ciclo Facturación: 030 Ruta: 101 Orden: 5 Teléfono: Activo:

PALESTINA

Cartera Estandar por Servicio y Concepto

Total Cartera General: 330490.88
 Cartera Suscriptor: 330490.88 Cartera en Reclamación: 0

DESCRIPCIO	NUM_OBLIGA	CAPITAL	MORA	FINAN	M
Cargo Fijo Acueducto	99999999	\$43.492.09	\$744.00	\$0.00	
Consumo Acueducto	99999999	\$6.883.35	\$177.00	\$0.00	
Cobro suspensio	AC00010875	\$13.327.00	\$325.00	\$0.00	
Reinstalacion Por Suspensio	AC00010893	\$7.073.00	\$190.00	\$0.00	
Cargo fijo Alcantarillado	99999999	\$31.528.79	\$534.00	\$0.00	
Consumo Alcantarillado	99999999	\$8.304.65	\$213.00	\$0.00	
Mano de Obra	AC00010749	\$14.893.00	\$511.00	\$0.00	
Medidores En Consignacion	FAM00001491	\$196.422.00	\$2.280.00	\$0.00	

Página: 1 de 1

SISPUJ VISTA 360 SUScriptor

DATOS GENERALES DEL SUScriptor

Código: 5 Nombre: JOSE MARIA GARCIA GALLEGO Nro. Solicitu:
 Dirección: CLL B # 9-15 Barrio: GENERAL
 Ciclo Facturación: 030 Ruta: 101 Orden: 6 Teléfono: Activo:

PALESTINA

Recaudo Empresarial

Pagos realizados para el año: 2018

PAQ...	BANCO	FECHA	FACTURA	PERIODO	ACUEDUCTO	ASEO	TOTAL
3	SUSUERTE	05/02/2018	00346189	ENERO	\$17.263.00	\$0.00	\$17.263.00
103	SUSUERTE	18/04/2018	00350207	MARZO	\$34.877.00	\$0.00	\$34.877.00
196	SUSUERTE	18/06/2018	00354253	MAYO	\$36.417.00	\$0.00	\$36.417.00
214	SUSUERTE	04/07/2018	00356342	JUNIO	\$15.293.00	\$0.00	\$15.293.00
316	SUSUERTE	15/09/2018	00360345	AGOSTO	\$33.864.00	\$0.00	\$33.864.00

Página 1 de 1

SISPUJ VISTA 360 SUScriptor

DATOS GENERALES DEL SUScriptor

Código: 5 Nombre: JOSE MARIA GARCIA GALLEGO Nro. Solicitu:
 Dirección: CLL B # 9-15 Barrio: GENERAL
 Ciclo Facturación: 030 Ruta: 101 Orden: 6 Teléfono: Activo:

PALESTINA

Movimiento por Periodo

Marzo 2019 - 3

Documentos Generados

C	NUMERO DOCUMENTO	DESCRIPCION DOCUMENTO	FECHA
G	00374653	DOCUMENTO CAUSA FACTURAS	30/04/2019
G	00057536	DOCUMENTO GENERA INTERES	30/04/2019

Página 1 de 1

Usuario Crea: JVALENCIAE FACTURACION PERIODO 3

Descripción Documentos

SE	CONCEPTO	DESCRIPCION	NUM_OBLIGA	VALOR	INT_MORA	INT_FINAN
1	1	Cargo fijo Acueducto	99999999	\$5.415.12	\$0.00	\$0.00
2	1	Cargo fijo Alcantarillado	99999999	\$4.008.00	\$0.00	\$0.00

Página 1 de 1

Bases Liquidación Centralizada

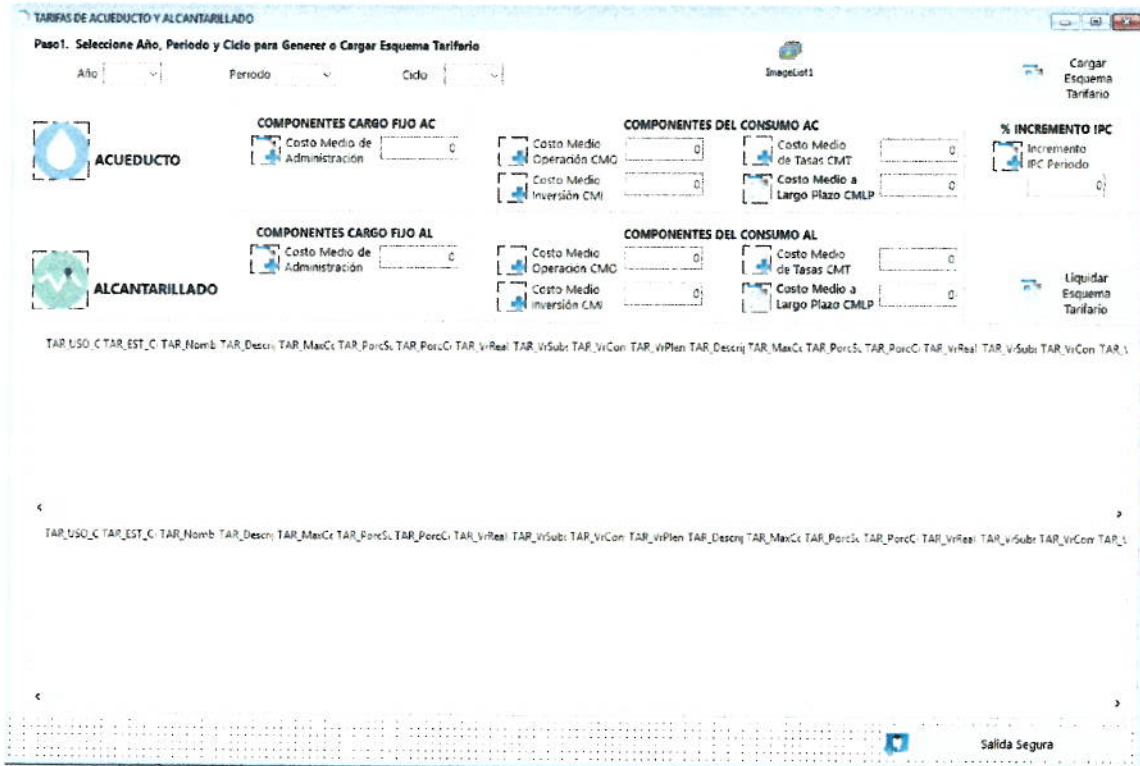

TARIFAS DE ACUEDUCTO Y ALCANTARILLADO

Paso 1. Seleccione Año, Período y Ciclo para Generar o Cargar Esquema Tarifario

Año: [] Período: [] Ciclo: [] InageLat1 Cargar Esquema Tarifario

ACUEDUCTO

COMPONENTES CARGO FIJO AC

- Costo Medio de Administración [0]
- Costo Medio Operación CMO [0]
- Costo Medio Inversión CMI [0]

COMPONENTES DEL CONSUMO AC

- Costo Medio de Tasas CMT [0]
- Costo Medio a Largo Plazo CMLP [0]

% INCREMENTO IPC

- Incremento IPC Período [0]

ALCANTARILLADO

COMPONENTES CARGO FIJO AL

- Costo Medio de Administración [0]
- Costo Medio Operación CMO [0]
- Costo Medio Inversión CMI [0]

COMPONENTES DEL CONSUMO AL

- Costo Medio de Tasas CMT [0]
- Costo Medio a Largo Plazo CMLP [0]

Liquidar Esquema Tarifario

TAR_USO_C TAR_EST_C TAR_Nomb TAR_Descrj TAR_MaxCt TAR_PorcS TAR_PorcC TAR_ViReal TAR_ViSubi TAR_ViCon TAR_ViPlen TAR_Descrj TAR_MaxCt TAR_PorcS TAR_PorcC TAR_ViReal TAR_ViSubi TAR_ViCon TAR_ViPlen

TAR_USO_C TAR_EST_C TAR_Nomb TAR_Descrj TAR_MaxCt TAR_PorcS TAR_PorcC TAR_ViReal TAR_ViSubi TAR_ViCon TAR_ViPlen TAR_Descrj TAR_MaxCt TAR_PorcS TAR_PorcC TAR_ViReal TAR_ViSubi TAR_ViCon TAR_ViPlen

Salida Segura

CAPACITACIONES DURANTE EL MES DE JULIO AL PERSONAL DE FACTURACION Y SISTEMAS EN DIFERENTES AREAS DEL SISTEMA SISPUD (SOPORTES EN LAS ACTAS QUE SE HAN FIRMADO AL FINALIZAR CADA JORNADA).

SE ENTREGA FACTURACION POR COMPONENTES, SABANA DETALLADA, SISTEMA QUE FACTURA 2000 USUARIOS EN MENOS DE DOS MINUTOS. SPOOL DETALLADO Y MODULOS PARA GESTION AUTOMATICA LECTURA Y CRITICA.

CONCLUSIONES

Se concluye tras la presentación de las labores realizadas, se han prestado las labores inicialmente pactadas y se levanta piloto en seccional Palestina. En Agosto se realizarán las migraciones de hasta 6 seccionales simultaneas, con las jornadas de capacitación y soporte permanente a las 6 seccionales más el área de facturación.

El presente informe se realiza en la ciudad de Manizales Caldas el día dos (2) de agosto de 2019.



BETHZON FERNAN SCHNITZLER
C.C 75.100.784 Manizales
CONTRATISTA