

# CONTRATO Y AÑO	0068/2018	Acta N°	2 y Final	1. VALOR INICIAL (incluido AIU e IVA)	141.533.496	
				2. VALOR ADICION (+)	0	
CONTRATISTA	ACTIVA INGENIERIA EU			3. VALOR TOTAL (1+2)	141.533.496	
NIT O CC:	810.003.288-6			4. VALOR ACTAS ANTERIORES (-)	53.077.797	
CDP (#, rubro y fecha)	0154 2018/01/05			5. VALOR PRESENTE ACTA (-)	88.445.226	
RP (#, rubro y fecha)	0188 2018/01/19			6. VALOR POR EJECUTAR (3 - 4 - 5)	10.473	
OBJETO DEL CONTRATO:	REPOSICION DE TUBERIA DE ALCANTARILLADO EN EL BARRIO LA COLINA MANZANA D A LA G EN EL MUNICIPIO DE PALESTINA CALDAS					
TIPO DE RECURSOS	PROPIOS	CENTRO DE COSTOS y PROCEDIMIENTO				
<b>DOCUMENTO VERIFICADOS</b>					✓	# FOLIOS
1- Autoliquidaciones en Salud, Pensiones y Riesgos profesionales del personal empleado en la obra y del contratista (Personas naturales) o Certificado de Cumplimiento del Artículo 50 de la Ley 789/02 (Personas jurídicas).					X	
2- Pagos SENA e ICBF, cuando aplique.					N/A	
3- Pagos al FIC					X	
4- Factura (Régimen Común) o Factura equivalente (régimen simplificado).					X	
5- Informe de actividades o Bitácora.					X	
6- Copia de las planillas de pago con firma de los trabajadores.					X	
7- Informe de Interventoría y certificado. Formato F-GC-20					X	
8- Ensayos de densidad.					N/A	
9- Diseño de Mezclas.					N/A	
10- Ensayo de resistencia de concreto o ensayo de viguetas en pavimentos.					X	
11- Trazabilidad de la tubería. Formato F-GC-28					X	
12- Actas de visita de acometidas. Formato F-AC-51					X	
13- Actas de finalización de obras de acometidas. Formato F-AC-52 (Sólo aplica para el acta final)					N/A	

Nota: Si pasados tres (3) días después del recibo de esta documentación el Supervisor del contrato no presenta correcciones, quedará en firme y será subida al SECOP.

Secretaría General CERTIFICA que el Supervisor del Contrato entregó la documentación para ser archivada en la carpeta correspondiente.

Sueily González-A.  
 NOMBRE DE QUIEN RECIBE

6/04/18  
 FIRMA

<b>DOCUMENTOS ANEXOS CON DESTINO A TESORERÍA</b>		✓
Factura original o Documento equivalente	X	
Acta original	X	
Informe de interventoría y certificado. Formato F-GC-20	X	
Copia del Registro Presupuestal	X	
Distribución por centro de costos. Formato F-GF-32	X	
Autoliquidaciones en Salud, Pensiones y Riesgos profesionales del personal empleado en la obra y del contratista (Personas naturales) o Certificado de Cumplimiento del Artículo 50 de la Ley 789/02 (Personas jurídicas)	X	

Fecha de presentación 28/03/2018

<b>DATOS DEL SUPERVISOR</b>		
GERARDO ANTONIO RAMIREZ G	INGENIERO ZONA CENTRO NORTE	
NOMBRE	CARGO	FIRMA

<b>DATOS PARA LA TRANSFERENCIA DE PAGOS</b>		
00130537000100012312	CUENTA CORRIENTE	BBVA
CUENTA	TIPO DE CUENTA	BANCO



## **CERTIFICACIÓN DE PAGOS DE SEGURIDAD SOCIAL Y APORTES PARAFISCALES**

Por medio de la presente el suscrito **JAIME ANTONIO MARIN LOAIZA** en representación legal de la firma **ACTIVA INGENIERIA E.U.**, con NIT No 810.003.288-6; declaro bajo la gravedad del juramento que he cumplido durante los seis (6) meses anteriores a la fecha de entrega de la presente certificación, con todos los pagos parafiscales (aportes a: Pensión, Riesgos Profesionales, Salud, aportes a Caja de Compensación Familiar, Servicio Nacional de Aprendizaje - SENA, Instituto de Bienestar Familiar (ICBF) y pagos por concepto de FIC al Servicio Nacional de Aprendizaje - SENA y CREE), por lo que declaro que se encuentra a paz y salvo y se ha realizado el pago de los aportes correspondientes a la nómina de los últimos seis (6) meses, y los comprobantes de dichos pagos reposan como soporte en mi contabilidad.

Manizales, Abril 05 de 2018.

A handwritten signature in black ink, appearing to be 'JML', written in a cursive style.

---

**ACTIVA INGENIERIA E.U.**  
NIT 810.003.288-6  
**REP. LEGAL: JAIME ANTONIO MARIN LOAIZA**

Manizales, Abril 02 de 2018

Señores:  
**MINISTERIO DE TRABAJO**  
**Dirección Territorial de Caldas**  
Manizales

MINISTERIO DEL TRABAJO  
DIRECCIÓN TERRITORIAL CALDAS

RECIBIDO POR: \_\_\_\_\_  
FECHA: **2 ABR 2018** HORA: \_\_\_\_\_  
LUGAR: \_\_\_\_\_  
RECIBIDO POR: **JANESSA A.**

REF: Solicitud de Paz y Salvo para liquidación de contrato de obra civil.

Cordial saludo,

De manera más atenta solicito se me expida PAZ Y SALVO SOBRE INEXISTENCIA DE RECLAMACIONES LABORALES, SANCIONES O INVESTIGACIONES en la realización del Contrato No **0068** de fecha 19 de Enero de 2018, ejecutado desde el 26 de Enero de 2018 hasta el 26 de Marzo de 2018.

Entidad contratante: EMPOCALDAS S.A. E.S.P Contratista: ACTIVA INGENIERIA E.U.

Cuyo objeto es:

REPOSICIÓN DE TUBERÍA DE ALCANTARILLADO EN EL BARRIO LA COLINA MANZANAS D A LA G, EN EL MUNICIPIO DE PALESTINA CALDAS.

Atentamente,



Firma:  
Nombre contratista: **ACTIVA INGENIERIA E.U.**  
NIT 810.003.288-6  
Dirección: CALLE 9ª No 9-15  
Teléfono: 8807081

**Nota:** Si es Persona Jurídica Anexar Certificado de Existencia y Representación Legal si y/o copia de la Cedula de Ciudadanía si es persona natural.

**UNICAMENTE SE RECIBE PAGOS EN EFECTIVO  
O CON CHEQUE DE GERENCIA**

Servicio Nacional de Aprendizaje  
Conocimiento para todos los Colombianos  
www.sena.edu.co NIT 899999034-1

IMPORTANTE: El pago oportuno de este cupón es válido  
máximo hasta el quinto día de haberse generado en  
caso contrario debe volver a realizar la liquidación y  
generar un nuevo cupón.

**REFERENCIA**  
60662085

**FECHA DE EXPEDICIÓN**  
28 02 2018

**FECHA VENCIMIENTO**  
05 03 2018

**Primer Nombre & Razón Social :**  
ACTIVA INGENIERIA E U

**Identificación :**  
810003288

**ACTIVA INGENIERIA E U**

DESCRIPCIÓN	VALOR UNITARIO	VALOR TOTAL
Pago Ordinario - FIC		\$253,950.00
<p>BANCOLOMBIA RECAUDO Fecha: 28-02-2018 15:34 Costo: 0.00 Cmva: 29232 - BENA FIC CODIGO DE BARRA Sucr: 059 - AVENIDA SANTANDER Ciudad: MANIZALES Caja: 010 Sect: 3109 Valor Tot: \$ 253,950.00 Forma de Pago: Efect \$ 253,950.00 Pagador: 810003288 REF: 60662085</p>		
DOSCIENTOS CINCUENTA Y TRES MIL NOVECIENTOS CINCUENTA	<b>SUBTOTAL</b>	\$253,950.00
	<b>IVA</b>	
	<b>TOTAL</b> ➔	\$253,950.00

**Observaciones**  
Al realizar su pago tenga en cuenta lo siguiente:  
Si va a cancelar con cheque este no puede ser un cheque de remesa.  
Al realizar su pago se debe hacer por un solo medio de pago (todo efectivo o todo con cheque)  
La impresión de los formatos de recaudo debe hacerse en papel tipo Bond de 75 g/m2 (papel para fotocopiado)  
No se aceptan formatos impresos en papeles químicos tipo FAX  
La impresión debe realizarse con impresora láser de alta resolución.  
Se deben presentar todas las copias de la impresión en la sucursal del Banco con la forma de pago previamente diligenciada en cada una de ellas

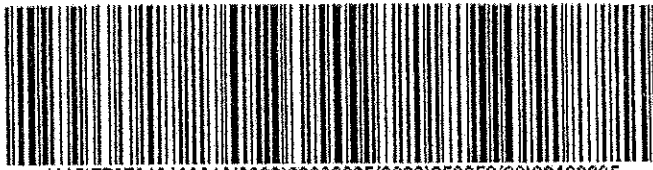

(415)7707012100010(8020)60662085(3900)253950(96)20180305



CONVENIO No 29232

REFERENCIA No. 60662085

Ciudad: [ ] [ ] [ ] [ ] Nit o Cedula: 810003288 Teléfono: [ ] [ ] [ ] [ ] [ ] [ ]

Nombre del Pagador / Cliente: ACTIVA INGENIERIA E U

CHEQUE No.	CUENTA No.	CONCEPTO	VALOR
<b>CANTIDAD DE CHEQUES</b> EFECTIVO CHEQUE <b>TOTAL</b>			\$253,950.00

Los cheques incluidos en esta consignación son sujetos de revisión posterior

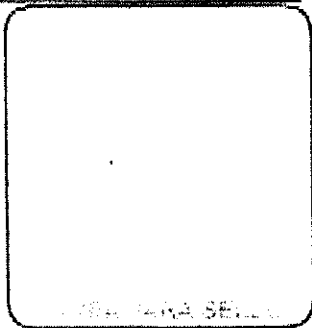

1/3/2018

NOMBRE O RAZÓN SOCIAL: SENA NIT 899999034

CONCEPTO DE PAGO: PAGO ORDINARIO - FIC

A continuación encontrará el detalle de su transacción:

Número de Identificación	810003288
Primer Nombre ó Razón Social	ACTIVA INGENIERIA E U
Primer Apellido (si es Persona natural)	ACTIVA INGENIERIA E U
Tipo de documento	NIT
Dígito de Verificación (Si es persona Jurídica)	6
Naturaleza Jurídica	Persona Jurídica - Nacional
Departamento	CALDAS
Ciudad Capital	MANIZALES (CALDAS)
Dirección de Domicilio	CARRERA 24 22 36 OF 102
Ciudad de Domicilio	MANIZALES
Localización	Nacional
Teléfono de Contacto	8807081
Correo electrónico	activa88@une.net.co
Código SIIF	3-1-2-9-7-1
Regional	Caldas
Regional Centros SIIF	36-02-00-017-000000
Número Licencia o Contrato Obra	068-2018
Nombre Obra	REPOST ALCANTAR PALESTINA
Fecha Inicio Obra	26/01/2018
Fecha Terminación Obra	26/03/2018
Ciudad de Ejecución de la Obra	PALESTINA
Tipo FIC	Mensual
Año Periodo a Pagar	2018
Mes Periodo a Pagar	ENERO
Costo Total de Obra a Todo Costo	\$141,533,496.00
Costo Total Mano de Obra	\$600,000.00
Número de Trabajadores en el Periodo	13
Valor Intereses Moratorios	\$0.00
Aporte FIC	\$253,904.00
Aporte SENA	\$0.00
Valor del Pago	\$253,904.00
Total Pagado	\$253,904.00
Valor Total	\$253,950.00
IP Origen	200.116.85.191
Nro. Transacción eCollect	60662085
Fecha Proceso	28/02/2018 12:00:00 a.m.
Entidad Autorizadora	BANCOLOMBIA
Número de Confirmación:	000000
Estado de la Transacción	APROBADA

Su transacción fué APROBADA en la Entidad Financiera.

**UNICAMENTE SE RECIBE PAGOS EN EFECTIVO  
O CON CHEQUE DE GERENCIA**

Servicio Nacional de Aprendizaje  
Conocimiento para todos los Colombianos  
www.sena.edu.co NIT 899999034-1

IMPORTANTE: El pago oportuno de este cupón es válido  
máximo hasta el quinto día de haberse generado, en  
caso contrario debe volver a realizar la liquidación y  
generar un nuevo cupón

REFERENCIA		
60796337		
FECHA DE EXPEDICIÓN		
05	04	2018
FECHA VENCIMIENTO		
10	04	2018

<b>Primer Nombre ó Razón Social :</b> ACTIVA INGENIERIA E U	<b>Identificación :</b> 810003288
<b>Primer Apellido :</b> ACTIVA INGENIERIA E U	

DESCRIPCIÓN	VALOR UNITARIO	VALOR TOTAL
Pago Ordinario - FIC		\$293,000.00
 <p>BANCOLOMBIA RECAUDO Fecha: 06-04-2018 08:21 Costo: 0.00 Conv: 29232 - SENA FIC CODIGO DE BARRA Suc: 059 - AVENIDA SANTANDER Ciud: MANIZALES Caj: 006 Sec: 51 Valor Tot: \$ 293,000.00xxxx Forma de Pago Efec: \$ 293,000.00 Pagador: 810003288 Ref: 60796337</p>		
DOSCIENTOS NOVENTA Y TRES MIL	<b>SUBTOTAL</b>	\$293,000.00
	<b>IVA</b>	
	<b>TOTAL</b> →	\$293,000.00

Observaciones

Al realizar su pago tenga en cuenta lo siguiente:  
Si va a cancelar con cheque este no puede ser un cheque de remesa.  
Al cancelar su pago se debe hacer por un solo medio de pago (todo efectivo o todo con cheque)  
La impresión de los formatos de recaudo debe hacerse en papel tipo Bond de 75 gr/m2 (papel para fotocopiado).  
No se aceptan formatos impresos en papeles químicos tipo FAX.  
La impresión debe realizarse con impresora láser de alta resolución.  
Se deben presentar todas las copias de la impresión en la sucursal del Banco con la forma de pago previamente diligenciada en cada una de ellas



(415)7707012100010(8020)60796337(3900)293000(96)20180410



CONVENIO No 29232

REFERENCIA No. 60796337

Ciudad	D	M	A	Nit o Cedula 810003288	Telefono
--------	---	---	---	------------------------	----------

Nombre del Pagador /Cliente: ACTIVA INGENIERIA E U

CHEQUE No.	CUENTA No.	CONCEPTO	VALOR

Los cheques incluidos en esta consignación son sujetos de revisión posterior.

CANTIDAD DE CHEQUES	EFFECTIVO	
	CHEQUE	
	<b>TOTAL</b>	\$293,000.00

AREA PARA SELLO

**NOMBRE O RAZÓN SOCIAL: SENA NIT 899999034**  
**CONCEPTO DE PAGO: PAGO ORDINARIO - FIC**

A continuación encontrará el detalle de su transacción:

Número de Identificación	810003288
Primer Nombre ó Razón Social	ACTIVA INGENIERIA E U
Primer Apellido (si es Persona natural)	ACTIVA INGENIERIA E U
Tipo de documento	NIT
Dígito de Verificación (Si es persona Jurídica)	6
Naturaleza Jurídica	Persona Jurídica - Nacional
Departamento	CALDAS
Ciudad Capital	MANIZALES (CALDAS)
Dirección de Domicilio	CARRERA 24 22 36 OF 102
Ciudad de Domicilio	MANIZALES
Localización	Nacional
Teléfono de Contacto	8807081
Correo electrónico	activa88@une.net.co
Código SIIF	3-1-2-9-7-1
Regional	Caldas
Regional Centros SIIF	36-02-00-017-000000
Número Licencia o Contrato Obra	068-2018
Nombre Obra	REPOSI ALCANTAR PALESTINA
Fecha Inicio Obra	26/01/2018
Fecha Terminación Obra	26/03/2018
Ciudad de Ejecución de la Obra	PALESTINA
Tipo FIC	Mensual
Año Periodo a Pagar	2018
Mes Periodo a Pagar	FEBRERO
Costo Total de Obra a Todo Costo	\$141,533,496.00
Costo Total Mano de Obra	\$7,000,000.00
Número de Trabajadores en el Periodo	18
Valor Intereses Moratorios	\$1,000.00
Aporte FIC	\$351,559.00
Aporte SENA	\$0.00
Valor del Pago	\$351,559.00
Total Pagado	\$352,559.00
Valor Total	\$352,600.00
IP Origen	200.116.85.191
Nro. Transacción eCollect	60796416
Fecha Proceso	05/04/2018 04:15:16 p.m.
Medio Seleccionado:	EFFECTIVO
Estado de la Transacción	CAPTURADA

**La información ha sido capturada correctamente.**

**UNICAMENTE SE RECIBE PAGOS EN EFECTIVO  
O CON CHEQUE DE GERENCIA**

Servicio Nacional de Aprendizaje  
Conocimiento para todos los Colombianos  
www.sena.edu.co NIT 899999034-1

IMPORTANTE: El pago oportuno de este cupón es válido  
máximo hasta el quinto día de haberse generado, en  
caso contrario debe volver a realizar la liquidación y  
generar un nuevo cupón

REFERENCIA		
60796416		
FECHA DE EXPEDICIÓN		
05	04	2018
FECHA VENCIMIENTO		
10	04	2018

<b>Primer Nombre ó Razón Social :</b> ACTIVA INGENIERIA E U	<b>Identificación :</b> 810003288
<b>Primer Apellido :</b> ACTIVA INGENIERIA E U	

DESCRIPCIÓN	VALOR UNITARIO	VALOR TOTAL
Pago Ordinario - FIC  BANCOLOMBIA RECAUDO Fecha: 06-04-2018 08:22 Costo: 0.00 Conv: 29232 - SENA FIC CODIGO DE BARRA Suc: 059 - AVENIDA SANTANDER Ciud: MANIZALES Caj: 006 Sec: 58 Valor Tot: \$ 352,600.00xxxx Forma de Pago Efec: \$ 352,600.00 Pagador: 810003288 Ref: 60796416		\$352,600.00
TRESCIENTOS CINCUENTA Y DOS MIL SEISCIENTOS	<b>SUBTOTAL</b>	\$352,600.00
	<b>IVA</b>	
	<b>TOTAL</b> →	\$352,600.00

**Observaciones**

Al realizar su pago tenga en cuenta lo siguiente:  
Si va a cancelar con cheque este no puede ser un cheque de remesa.  
Al cancelar su pago se debe hacer por un solo medio de pago (todo efectivo o todo con cheque)  
La impresión de los formatos de recaudo debe hacerse en papel tipo Bond de 75 gr/m2 (papel para fotocopiado).  
No se aceptan formatos impresos en papeles químicos tipo FAX.  
La impresión debe realizarse con impresora láser de alta resolución.  
Se deben presentar todas las copias de la impresión en la sucursal del Banco con la forma de pago previamente diligenciada en cada una de ellas



(415)7707012100010(8020)60796416(3900)352600(96)20180410



CONVENIO No 29232

REFERENCIA No. 60796416

Ciudad	D	M	A	Nit o Cedula 810003288	Telefono
Nombre del Pagador /Cliente: ACTIVA INGENIERIA E U					
CHEQUE No.	CUENTA No.	CONCEPTO	VALOR		
Los cheques incluidos en esta consignación son sujetos de revisión posterior.			CANTIDAD DE CHEQUES	EFECTIVO	
				CHEQUE	
				<b>TOTAL</b>	\$352,600.00

AREA PARA SELLO



**NOMBRE O RAZÓN SOCIAL: SENA NIT 899999034**  
**CONCEPTO DE PAGO: PAGO ORDINARIO - FIC**

A continuación encontrará el detalle de su transacción:

Número de Identificación	810003288
Primer Nombre ó Razón Social	ACTIVA INGENIERIA E U
Primer Apellido (si es Persona natural)	ACTIVA INGENIERIA E U
Tipo de documento	NIT
Dígito de Verificación (Si es persona Jurídica)	6
Naturaleza Jurídica	Persona Jurídica - Nacional
Departamento	CALDAS
Ciudad Capital	MANIZALES (CALDAS)
Dirección de Domicilio	CARRERA 24 22 36 OF 102
Ciudad de Domicilio	MANIZALES
Localización	Nacional
Teléfono de Contacto	8807081
Correo electrónico	activa88@une.net.co
Código SIIF	3-1-2-9-7-1
Regional	Caldas
Regional Centros SIIF	36-02-00-017-000000
Número Licencia o Contrato Obra	068-2018
Nombre Obra	REPOSI ALCANTAR PALESTINA
Fecha Inicio Obra	26/01/2018
Fecha Terminación Obra	26/03/2018
Ciudad de Ejecución de la Obra	PALESTINA
Tipo FIC	Mensual
Año Periodo a Pagar	2018
Mes Periodo a Pagar	MARZO
Costo Total de Obra a Todo Costo	\$141,533,496.00
Costo Total Mano de Obra	\$6,150,000.00
Número de Trabajadores en el Periodo	15
Valor Intereses Moratorios	\$0.00
Aporte FIC	\$292,966.00
Aporte SENA	\$0.00
Valor del Pago	\$292,966.00
Total Pagado	\$292,966.00
Valor Total	\$293.000,00
IP Origen	200.116.85.191
Nro. Transacción eCollect	60796337
Fecha Proceso	05/04/2018 04:06:30 p.m.
Medio Seleccionado:	EFFECTIVO
Estado de la Transacción	CAPTURADA

**[Para descargar el documento, por favor dar clic aquí.](#)**

**La información ha sido capturada correctamente.**



①

ENTIDAD CONTRATANTE: EMPICOMINAS S.A. C.S.P

CONTRATO N°: 068 DE 2018

OBJETO: REPOSICION DE TUBERIA DE ACRIPLACADO  
EN EL BARRIO LA COLINA MUNICIPIO D  
N. LA O EN EL MUNICIPIO DE PALESTINA

CONTRATISTA: ACTIVA INGENIERIA S.O.

SUPERVISOR CONTRATO: ING. GERARDO ANTONIO PINOYER S  
RESIDENTE DE OBRAS: ING. JOSE ARIEL GONZALEZ MARTO

FECHA DE INICIO: ENERO 26 DE 2018

PLAZO: 60 DIAS CALENDARIO

FECHA DE TERMINACION:

21

PLM B

CP

PAGE 111A

③

SABADO 27 DE ZOLA - EUROPA

- SE REALIZA REUNION CON LA COMUNIDAD EN ESTE DIA DONDE ASISTEN:
  - NATALIA SANCHEZ ORTIZ - TRABAJADORA SOCIAL
  - JOSE ALBERTO GONZALEZ HERRERA - PRESIDENTE DE UBERN
  - LIDRES DE LA COMUNIDAD Y PROPIETARIOS DE LAS EMPRESAS DEL SECTOR.

- SE IMPRIMA A LA COMUNIDAD QUE EL DIA JUEVES 29 DE EUROPA SE INICIAN LABORES PARA EL REPOSICION DEL ALcantarado.

- SE EXPLICA QUE EL CAMBIO DE ALcantarado DE ALcantarado SOLO TIENE QUE HACERSE CON EL CARGO AL PROPIETARIO DE LA UNIDAD COMO EN ESTA OCASION SE EXPLICA EN TUBERIA DE COLORES O BRUNO, EN CASO CONTINGENCIA COMO SE EXPLICA EN PUC EN CASO DE ALGUNAS REPARACIONES.
- SE INFORMA QUE LOS MATERIALES DEL SECTOR QUE TIENEN UNIFORME DE TRABAJO DEBE SER EN UNIFORME QUE TIENEN YA QUE LA VIDA SE CERRARA PARA PODER EJECUTAR EN ALGUNAS DE LAS OBRAS.

8  
11/11/18

(C)

(4)

- SE FIRMÓ OFICIO EN LA SECRETARÍA DE PLANEACIÓN DEL MUNICIPIO DE PALATKAHA DONDE SE TRUJERON SOBRE EL TEMO DE ACTIVIDADES C4 DIA 29 DE ENERO POR PRESENTAR ADO
- SE UNTA LA PERSONERA DEL MUNICIPIO PARA SOLICITAR LOS REQUERIMIENTOS NECESARIO PARA LA CONFORMACIÓN DE LA URSULA CIUDADANA QUE VIOLABA LOS ARTÍCULO 147 Y 148 DEL CONTRATO.



RENDON DE OBRA

- Junio - 29 DE ENERO DE 2018 - MARTES - PERSONAL EN OBRA
- 1 INO. RESIDENTE
- 1 MESTRE DE OBRA
- 2 OBREROS
- 01 AYUDANTES
- EQUIPO EN OBRA
- 1 CAMBUCO
- HERRAMIENTAS VARIAS

(5)

- ACTIVIDADES EN OBRA
- SE INICIA CON LA IDENTIFICACION DE LOS PERIODO
- SE REALIZAN LAS ACTO DE VERIFICACION POR PARTE DE LA FREGANADORA SOCIAL
- SE REALIZAN APROBOS FRENTE A LA YUNIONIDAD BOGOTANO CHIMBA DE INSPECCION Y ACOLUCCIONES DE ALCAZARILLADO

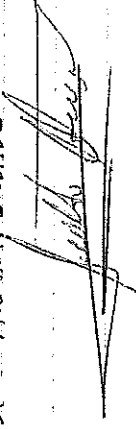

- MIERCOLES - 31 DE ENERO DE 2018
- PERSONAL EN OBRA
- 1 INO. RESIDENTE
- 1 MESTRE
- 2 OBREROS
- 5 AYUDANTES
- EQUIPO EN OBRA
- 1 CAMBUCO
- HERRAMIENTAS VARIAS

②

- Actividades en obra
- Se continúa con los avances para el suministro de Acumuladores de Aluminio, Picos de Gas y Recorrido.
- Se inicia con los trabajos para la construcción del cerámico en yate - Mirador y construcción de la cubierta en pintura
- Horario de trabajo - DE 7 AM - A 5:00 PM
- Estado del tiempo - tiempo seco

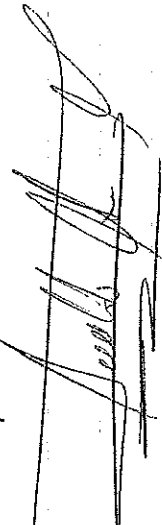

FEB 1/18.

Prácticamente visita con el Ing de la obra Joy Ariz. loj se define la autorización de obra Zanja y ductos de la tubería.

③

- Se continúa con el suministro de la Superficie el muelle de muelle y el suministro de cemento en el vector de obra de la manjara D.G.H. en una obra de obra.
- Se revisa la posibilidad de construir una cámara intermedia entre las manjaras.

H para ganar altura

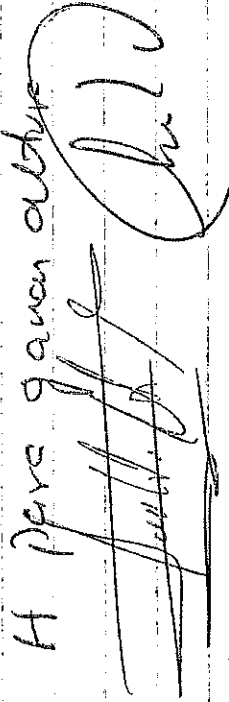

Martes - febrero 02 de 2018

- PERSONAL EN OBRA

- 1 INGENIERO

- 1 MAESTRO DE OBRA

- 2 OPERARIOS

- 5 AYUDANTES

- EQUIPO EN OBRA

- 1 Cámara de cámara. 1 cámara de cámara.

(B)

- Activación en obra
  - Se continúa con la construcción del techo provisional
  - Se termina la construcción del Comenzado en yate en el primer trazo de la Cámara 1 o la Cámara 2.
  - Se continúa con la limpieza de las tuberías de ventilación de alcantarillado en esta zona de los Urubambas
  - Se empiezo a la construcción del Sector que la vía de acceso a los bamos que se encuentran en la parte baja del bamo la Cohen que la vía será comada a partir del próximo lunes
  - Honorario de trabajo De 700 con a 5.00 por
  - Estado del tiempo
  - Tiempo seco
- [Signature]*

(9)

- \* SALUDO - FERIALES OS DE 2019
- \* PRESENIA EN OBRA
- 1 No Pendiente
- 1 Mañana de Obra
- 1 Obrero
- 5 Ayudantes
  
- \* EQUIPO EN OBRA
- CAMION
- Herramientas utroz
  
- \* ACTIVIDADES EN OBRA
- Todo el personal se dirigió a la Cantina en el del techo provisional
- La trabajadora Social realizó un punto a punto, informando a la Comunidad sobre el cierre de la Vía
- Se continúa en pendientes pero por el día Domingo en parte a la Comunidad del Sector sobre el Cerr de La Vía
- Se continúa con obras pendientes en...



(10)

Sobre el Cuent de la Via

\* Honorario de Trabajo

de 7.000 a 12.000

x Estado del Tiempo  
Tiempo seco.

~~Santho Juan~~

Unos - 5 de Febrero de 2018

- PERSONAL EN OBRA

- 1 INGENIERO RESPONSABLE

- 1 UMBRERO DE OBRA

- 1 OBRERO

- 5 AYUDANTES

- EQUIPO EN OBRA

- 1 CAMARON

MATERIALES MENORES

- ACTIVIDADES EN OBRA

- En cont. - a. N. Am. h. ... A. 1 h. 1

(11)

prevision de plazo.

- Se inicia con las demoliciones en los sectores de la Via donde se encuentra el templo.

- Se organiza un Bando posterior a ce-  
lido del Cementerio en Yote

- La comunidad accede a la obra inmediatamente  
despues del permiso solicitado por el

Comite de la Via, y se les informa que por  
parte del Contratista se realizara todas

las actividades necesarias para su progreso  
Se leara lo posible por habilitar para  
poco tiempo.

- Lo Trabajador Social tambien el presta  
a punto Carretero o la Carretera  
sobre el Cuent de la Via

- Honorario de Trabajo

De 7.000 a 5.000 pes

- Estado del Tiempo.

~~Santho Juan~~



(14)

para cargar y descargar lo tubo de 12x16" / 6  
Suspendido por Empedones en el Sector del  
trazado

\* Realizo Visita a la obra el ingeniero  
Gerardo Antonio Ramirez - Interventor del  
Contrato, el día de Hoy en las horas  
de la tarde.

\* Lunes 12 de febrero de 2018

- PERSONAL EN OBRA

1 INGENIERO

1 MAESTRO DE OBRA

2 Oficiales

10 Ayudantes

- EQUIPO EN OBRA

1 CAMIÓN

2 BARRAS (VIBROCOMPACTADORAS)

FORMALITA Metálica para Cerramos de Inspección

(15)

- ACTIVIDADES EN OBRA.

• Se Continúa con las excavaciones por la rotunda  
Caja de tubería de 12" Newfort.

• Se inicio con la colocación de la losa de  
arena sobre el fondo de la excavación y  
con la instalación de tuberías de 12"

• Todo el personal que se encuentra en la  
obra esta en función de la instalación  
de la red principal de 12" entre las

Coordenadas 143

- Horario de trabajo

De 7:00 aca hasta las 5:00 Pm

- Estado del tiempo

- tiempo seco

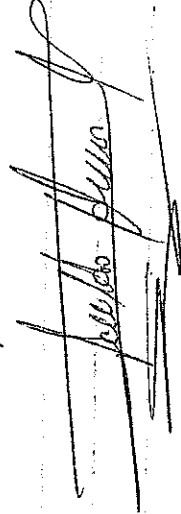

(16)

\* Miércoles - 14 de febrero de 2018

PERSONAL EN OBRA

1 INGENIERO RESIDENTE

1 MAESTRO DE OBRA

2 Oficiales

11 AYUDANTES

\* EQUIPO EN OBRA

1 CAPATZURO

2 PAVAS

FORNIALETA METALICA PARA CALUMBA

HERRAMIENTA VARIAS

\* ACTIVIDADES EN OBRA

- SE CONTINUA CON LAS ENCAJACIONES, INSTALACION DE TUBERIA DE 12" CON SU RESPECTIVA

CAJIA DE AREJA

- SE INICIA CON LA CONSTRUCCION DE CERRAMIA

DOMINIKERAS DE 0.50 x 0.50 x 1.0' vel.

- EN LA MEDIDA EN QUE SE AVANZA CON LA INSTALACION DE LA RED PRINCIPAL EN

124, SE VAN MOSTRANDO LAS RESTRICCIONES

(17)

SUMOS DE 12" x 6"

- SE OBSERVA QUE AL DEMOLER LA TUBERIA DE CONCRETO EXISTENTE; ESTA SE ENCONTRABA SOBRE UN PISO O LECHE DE CONCRETO CON SU ESPESOR DE 10 CM.

- TODAS LAS ACOMODAS ENCONTRADAS EN OTRA UNA DE LAS UNIDADES DE LA MANZANA E Y DE LA MANZANA D. SE ~~ENCONTRAN~~ HALLAN EN PVC DE 4"

- SE TOMO REGISTRO FOTOGRAFICO de todas las actividades realizadas.

\* HORARIO DE TRABAJO

- DE 7:00 AM A 5:00 PM

\* ESTADO DEL TIEMPO

- Tiempo Seco

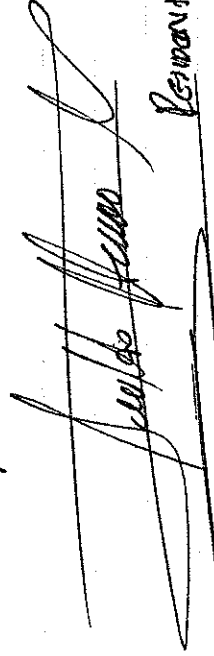

REMANENTE DE OBRA

(18)

VIERNES - 16 DE FEBRERO DE 2016

PERSONAL C.A. OBRA

1 INGENIERO

1 INGENIERO

2 OFICIALES

11 AYUDANTES

EQUIPO C.A. OBRA

2 Camión

1 Camión

Herramientas nuevas

Forcedote acetobols

ACTIVIDADES C.A. OBRA

- Se instaló la fibra de vidrio en el 90% de ejecución

- Se inició con las excavaciones entre

los Corrimos 2 y 3

- Se continúa con la construcción de

Canchales de las cimentaciones y con su

manifiesto en el L. 1

(19)

- La Comunidad preocupada se preocupó porque en la noche se presentó un fuerte aguacero y el agua se entró en algunas viviendas de la parte baja del barrio. Y preguntamos que si dentro de los trabajos que estamos realizando si contemplamos la posibilidad de dar un apoyo a las casas de la zona mediante una subvención. Se comentó que se va a plantear al pueblo con la empresa de Compostillas. Se hace necesario demandar parte de algunas ayudas para poder cumplir con las obligaciones

• Honorario de trabajo de 7.000 con un 5.00 por

• Estado del tiempo

• Hoy vamos con los bienes de la tarde

*[Handwritten signature]*

(20)

- Lunes 19 de febrero de 2018

- Personal en obra

1 Ingeniero Residente

1 Maestro de obra

2 Oficiales

11 Ayudantes

- Equipo en obra

1 Camión

2 Pallas

- Herramienta mano y herramienta

- Actividades en obra

- Se continúa con las excavaciones, instalaciones de cimbra de arena y tubería de 2" entre las cunetas 2 y 3

- Se realiza entibado dado que se está trabajando a una profundidad de 3 metros y en la brecha se observa parte del terreno en lugar

- Se inicia con el suministro e instalación de alambre en un espacio de 20 cm

(21)

Sobre la brecha en la red principal como en las actividades de alcantarillado de cada vivienda y/o lote.

- Se retiró de la obra 2 vagones de excavación material sobrante de las excavaciones y demoliciones realizadas

- Abono de trabajo de 7:00 am a 5:00 pm

- Estado del tiempo

- lluvia fuerte desde la 7:00 am hasta las 1:00 pm.

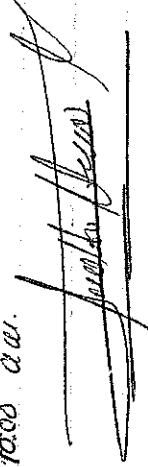

✓ Miércoles - 21 de febrero de 2018

- Personal en obra

1 Ingeniero

1 Maestro

2 Oficiales

11 Ayudantes

(22)

- EQUIPO EN OBRA

1 Carpinero

2 Pausas

Herramientas nuevas y forestales

\* ACTIVIDADES EN OBRA

- Se Continúa con la Construcción de Cerramos documentarios

- Se Continúa con la Construcción de los acometidas de electrificación

- Se termina la excavación de 3 cunetas de propiedad entre las Caceras 2 y 3

- Se reanuda con los Placas Compensadas

- Se Continúa con la extendido y compacta con del Afriado

- la Comunidad propuesta de nuevo por el manejo de las áreas forestales, que si van a construirse imborrables.

- Se retiran 2 Volvos de Escombros de la Obra

(23)

\* Horas de trabajo

Desde las 7:00 am hasta las 5:00 pm

\* Estado del tiempo

- Tiempo seco

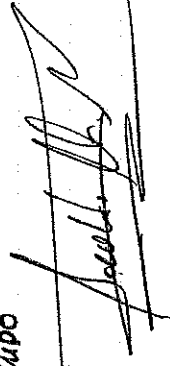

- Viernes 23 de febrero de 2018

Presencial en Obra

1 Ingeniero Residente

1 Maestro de Obra

2 Oficiales

11 Ayudantes

EQUIPO EN OBRA

2 Pausas

1 Carpinero

Herramientas nuevas

Forestales forestales

(24)

ACTIVIDADES EN OBRA

- Se Retiro el techo provisional con platico
- Se Construyo con la restructura del afuente
- Se reconstruyeron las alcantarillas y los entubados de las gorgoros que se habian dañado
- Se inicia con la construcción de un Sello para proteger a un conboto de la vía exterior preñado o demarcado para los camiones
- 6 y F DAA berrío San Carlos
- Se Construyeron hitos contra las Caídas
- 3 y 4 y se determino que este tramo de tubería tiene un pendiente del 5%
- Al Realizar la localización de la tubería existente en concreto se puede observar que esta para a 0.40 mts de la parte de aguas que han sido elevada aproximado de 9 mts, por lo que se decide construir una cámara de inspección para llevar el punto de la red por la altura de la vía y algunos del parte.

(25)

- Horario de trabajo De 7:00 aca a 5:00 pm
- Estado del Acarpo - tiempo seco.

*[Handwritten signature]*  
 \_\_\_\_\_  
 \_\_\_\_\_

Lunes 26 de Febrero de 2018

- PERSONAL EN OBRA
- 1 INGENIERO
- 1 MAESTRO DE OBRA
- 2 Oficiales
- 11 Ayudantes

- EQUIPO EN OBRA
- 1 CAMION
- 2 PAVOS

1 VIBRADOR ELECTRO PARA CONCRETO  
 HERRAMIENTAS VARIAS





(28)

Miércoles 28 de febrero de 2018

- PERSONAL EN OBRA
- 1 INGENIERO RESPONSABLE
- 1 MAESTRO DE OBRA
- 2 OFICIALES
- 11 AYUDANTES

- EQUIPO EN OBRA

2 RECURSOS

- 1 Camión
- 1 Puntalito sacabolas para Camino de 1.20 metros esta semana
- 1 Vibrador para concreto

- Actividad en OBRA

- Se terminan de construir el Sendero peo Foccal
- Se Continúa con las excavaciones para la construcción de la tubería de 164 entre las Casacas # 4 y 5 (4175)
- Se continúa las excavaciones para la construcción de las acometidas de el entubado

(29)

- Se observó en la Tubería existente entubajes en su compañía de las tuberías que deberá ser decantada.

- Se realiza estudio de la brecha, se observó que el tiempo es poco seco.

- Horario de trabajo de 7:00 am hasta las 5:00 pm

- Estado del tiempo  
- tiempo seco.

\* Viernes 07 de Marzo de 2018

- \* PERSONAL EN OBRA
- 1 INGENIERO RESPONSABLE
- 1 MAESTRO DE OBRA
- 2 OFICIALES
- 11 AYUDANTES

\* EQUIPO EN OBRA  
1 CAMIÓN

(30)

- 2 BARRAS
- 1 FERRALLONETA PARA CANTONERA D=1.20
- 1 VIBRADOR ELECTRICO PARA CONCRETO
- HERRAMIENTAS VARIAS

4 ACTIVIDADES EN OBRA

- LLEGAR A LA OBRA 3 HORAS DE ANTES DE CADA UNO DE LOS 7 DÍAS Y SE EXTIENDEN Y COMPARTE EN LAS CANTONERAS 1 Y 2.
- SE CONTINUA CON LOS TRABAJOS DE EXCAVACIÓN EXTENDIDA DE CANAL DE ALERÍA Y INSTALACIÓN DE TUBERÍA, LLENO ENTRE LAS CANTONERAS Y 4'S
- SE REALIZA ENTIBADO Y SE OBSERVA C/1 TERCERO CON ALTA PROBABILIDAD DE PERDUBRE, SE TOMAN TODAS LAS PRECAUCIONES DEL CASO.
- DUEDO A LA PROFUNDIDAD DE LA TUBERÍA EN ESTE SECTOR MAYOR A 4.0 METROS SE DEBE COLOCAR LA SILETA EN LA PARTE SUPERIOR DEL TUBO DE 16" Y PERFORAR EN DIRECCIÓN DE LA ACQUERIDA DE ALICANTAJUNTO CON UN CODO DE 45° CXC

(31)

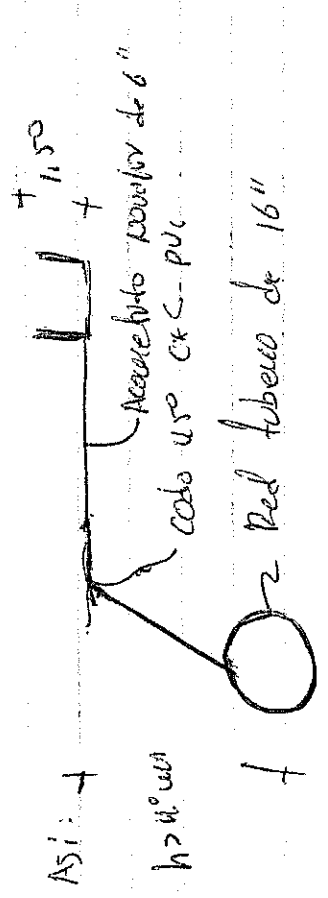

- SE CONTINUA CON LA CONSTRUCCIÓN DE CANTONERA DE INSPECCIÓN DOLICILINARIA
- PARA CONSTRUIR NUESTRO CANTONERA DE INSPECCIÓN SE HAY OBSERVADO LA DUECCIÓN DE DUECCIÓN ALICANTAJUNTO CON LAS DUE SE CONFORMAN LAS ALICANTAJUNTO DE LAS ALICANTAJUNTO, SE DEJA PUNTOS FOTOGRAFICO DE ESTA ACTIVIDAD.

- Horario de Trabajo DE 7:00 A.M. HASTA LAS 5:00 P.M.
- Estado del tiempo tiempo seco.

*[Handwritten signature]*

Lunes 5 de Marzo de 2018

- PERSONAL EN OBRA
  - 1 ING. PENDIENTE
  - 1 INGENIERO DE OBRA
  - 2 OFICIALES
  - 7 AYUDANTES
- EQUIPO EN OBRA
  - 2 PALAS
  - 1 CONCRETO
  - 1 forquileta metálica para Caucho de 1.20
  - herramienta menor

ACTIVIDADES EN OBRA

- Se continúa con la construcción de la Caucho intermedio No 4 que presenta una altura de 4.50 metros para la cual se realiza un HERRAJE DE LA SIGTE. MANERA

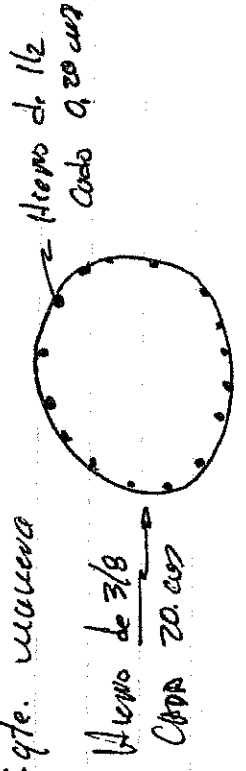

Horno de 3/8  
Cubo 20 cm

- Se inicia con la construcción de Domingo Secullo con DESARTEADO EN LA INTERSECCION DE LAS MANZANAS E Y 6. ASI

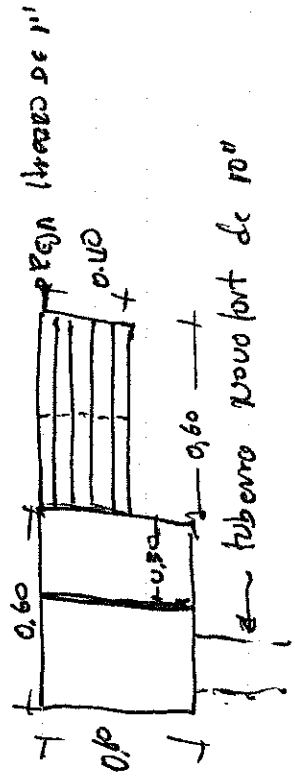

- Se continúa con lo plano de la BRECHA entre las columnas 4 y 5
- Se inicia con la excavación del terreno de las columnas 3 y 4, Colocado especial curado con el curado toda vez que este es el terreno de mayor profundidad
- Se continúa construyendo las acollotadas de Alcantarado con el cambio de dirección e interludio el codo de UTP - C.T.C. PVC.

- Horno de trabajo : de 7000 con a \$10 por
- Extra del trabajo: tiempo seco

*[Handwritten signature]*

(50)

- Miércoles 7 de Marzo de 2018
  - Personal en obra
  - 1 Ingeniero Residente
  - 1 Maestro de obra
  - 2 Oficiales
  - 7 Ayudantes
- Grupo de usos
  - 1 Camión
  - 1 Formeato para Curado de 1.20 mts
  - 2 Bancos
  - 1 Vibrador eléctrico para Curado
  - Herramienta menores
- Actividad en OBRA
  - Se continúa con los encauzamientos para la instalación de la tubería de 80" esta labor se hace lenta debido al tiempo que hay que realizar para poder alcanzar la profundidad de desplante de 6.0 mts

(35)

- Se continúa descuido en la parte final de la estructura E, unos de ellos
  - Se continúa con la desoldadura y Curado de Cajas de distribución.
  - Horario de trabajo de 7:00 am hasta las 5:00 pm
  - Estado del tiempo
    - tiempo lluvioso en los primeros días de la semana.
- 
- VIERNES 9 DE MARZO DE 2018
    - PERSONAL EN OBRA
    - 1 INGENIERO RESIDENTE
    - 1 MAESTRO DE OBRA
    - 2 OFICIALES DE CONSTRUCCION
    - 7 AYUDANTES

- EQUIPO EN OBRA  
1 CALABRO  
2 RAJAS

1 FORMALITA PARA CAJAMA DE MADREPOR D-1.00 CMT  
1 VIBRADOR PARA CONCRETO  
HEPERMUTA MEJOR

- ACTIVIDADES EN OBRA

- SE CONTINUA CON LAS ACTIVIDADES DE EXCAVACION, ENTIBADO, REPAJO, UNIFORMIDAD DE BECHA, EXTENSION DE CALLA DE ARENA, INSTALACION DE TUBERIA DE 16" Y 11.00 COMPACTADO. ENTRE LAS CAJAMAS 3 Y 4.

= DEBIDO A LA PROFUNDIDAD DE LA EXCAVACION DE 6.00 METROS SE HA DECIDIDO SOLO CARGAR PARA LA INSTALACION DE 1 TUBO DE 6.00 CMT,

IRUD PARA PASO DE FORMUA COORDINADORA. ASI EL PERMUTADO QUE TENIAMO SE DIVIDEN. LA TRABAJADORA SOCIAL HARE PERCEBIR EN LAS CASAS PUERTA A PUERTA SOCIALIZANDO LA OBRA.

- MONEDERO DE TRABAJO  
DE 700 AM AL 5:00 PM

- ESTADO DEL TIEMPO  
Tiempo lluvioso en la mañana



DOMINGO 12 DE MARZO DE 2018

PERSONAL EN OBRA  
1 INGENIERO  
1 MAESTRO  
2 OFICIALES  
8 AYUDANTES

GRUPO GU OBRA

1 CALABRO  
2 RAJAS  
FORMALITA METALICA PARA CAJAMAS  
1 VIBRADOR  
HEPERMUTA MEJOR

o ACTIVIDADES EN OBRA  
 Se continua con la excavacion, instalacion de tuberia y nuevo tubo o tubo existente  
 (a) Causaron 3 y 4  
 Se continua con la instalacion de las acomodaciones de alcantarillado.  
 Los trabajos se estan ejecutando de forma lenta debido a lo delicado del trabajo.

o Honorario de trabajo  
 DESDE LAS 7:00 AM HASTA LAS 5:00 PM

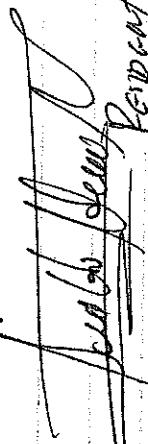
o ESTADO DEL TRABAJO  
 - tiempo menor a los Horn. de Saneamiento  
 PENDIENTE DE OBRA

- Viernes 14 de Mayo de 2008  
 Personal en Obra  
 1 Ingeniero vendiente  
 1 Maestro de Obra

2 Chicales  
 8 Ayudantes

- Gajardo en OBRA  
 DEMI A HORAS 12

ACTIVIDADES EN OBRA  
 - 10:00 A HORAS 12 y minutos 03

Honorario de trabajo  
 DE 7:00 AM A 5:00 PM

ESTADO DEL TRABAJO  
 tiempo seco  

VIERNES 16 DE MARZO DE 2008  
 - Se estan ejecutando los trabajos ocultos de todo el Saneamiento

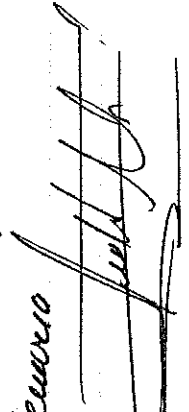

39

Lunes 19 de Mayo de 2018

- Personal en obra
- 1 Ingeniero Residente
- 1 Maestro de obra
- 2 Oficiales
- 8 Ayudantes

- Equipo en obra
- 2 Camas
- 1 Vibrador para concreto
- 1 Congaro
- 1 Perforador Metabica
- 1 Herramienta succion

- Actividades en obra
- Se ha terminado con la instalacion de la tuberia de 16"
- Se termina con el uso de la brecha.
- Se realiza labores para la exteccion y compacta de concreto en la brecha
- Se realiza obra el Retiro del techo provisional.

40

- Se realiza sobre de corte / Acuerdos de Horno para la Construcción de las Llenas donde se cuenta con los topes de HIF.
- Se instala tope / se funda zona para la Columna n. 5

- Horno de trabajo de 700 con hasta los 500 psi

- Estado del tiempo  
 tiempo seco

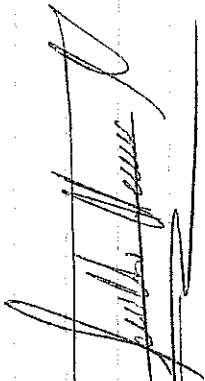

Miércoles 21 de Mayo de 2018

Personal en obra

1 INGENIERO

1 MAESTRO DE OBRA

1 Oficial

8 AYUDANTES

GRUPO EN OBRA

IDEU al lunes 19 de Mayo



- Actividades en obra
- Se construye de leña para la cámara
- No y se instala topo en NF
- Se construye con los alambres de extendido y compactación de afuente en brecha
- Como o lo ancho de lo vivo.
- Se construye un muro en el cruce de las carreteras C, F y D.
- Se construye solo para la cámara No 1
- Se construye con alambres de fierro y oporacion de la obra

- Estado del tiempo  
Tiempo seco

- Horas de trabajo  
De 7:00 am hasta las 5:00 pm

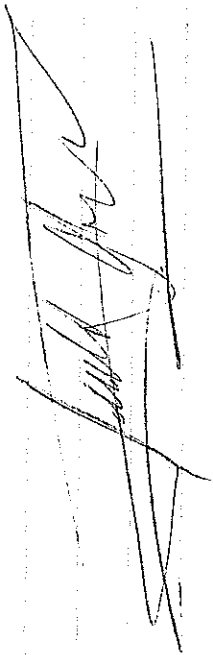

VIERNES 23 DE MARZO DE 2018

\* PERSONAL EN OBRA

- 1 INGENIERO
- 1 MAESTRO
- 7 Oficiales
- 8 Ayudantes

\* EQUIPO EN OBRA

- 2 PAVAS
- 1 CAMBORO
- FORQUETA METALICA
- 1 VIBRADOR
- LA GRAMMIGNA MENOR

\* ACTIVIDADES EN OBRA

- Se continúan cosas para las cámaras 2, 3 y 4 y se instalan topes en NF
- Se continúa con la extendida y compactación de afuente
- Se retiran 3 trojes de Escambros
- Se construye valla de acceso a caso en las carreteras 6 caso No 22.

(14)

- Se progresa entrega de la obra con la Comunidad para el día de mañana

\* HORARIO DE TRABAJO DE 7:00 am a 5:00 PM

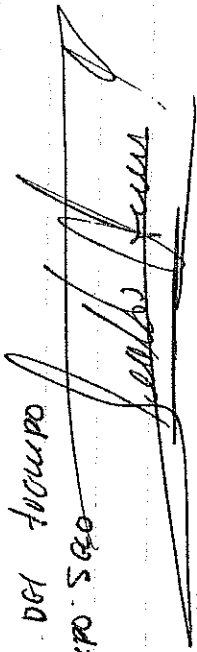
\* ESTADO DEL TIEMPO BUENO SOLO  

SHABDO 24 DE MARZO DE 2018

ACTIVIDADES CU OBRA

- SE HACE ASEO AL CAMPESINATO / SE RETIENE TODOS LOS HERRAMIENTAS DE LA OBRA.

- Se realiza reunion con la Comunidad y se hace entrega de la obra. A esta reunion asisten los señores de los propietarios de las viviendas y lotes, el Señor Jovier Contreras presidente de la Junta de acciones Comunal.

(15)

Lo profesoral unida Sanchez Ordoñez, gestora social del proyecto y el rep. Jovier Contreras. Hecero, Presidente de la obra se realcan con sigter autoridades:

- 1- Se hace entrega a los propietarios del Centro de las herramientas y de las furcas de pago que baste expeditas.
- 2- Se explica a la Comunidad que los cambios en los contenidos requieren un mantenimiento regular y que esto tiene un desembolso que hoy que en esta medida.

- 3- Se pregunta a la Comunidad que si tienen algun tipo de presupuesto respecto de la obra o de los presupuesto autogestivo.
- 4- Se Resuelve en el día, se recoge lista de asistencia y se da por terminada la reunion.

ACTIVA INGENIERIA E.U.  
 NIT: 810.003.288-6

PALESTINA - CALDAS

PLANILLA ADMINISTRATIVA No. 1

DEL 12 DE FEBRERO DE 2018 AL 25 DE FEBRERO DE 2018

No	NOMBRE COMPLETO	CEDULA	SALARIO BASICO	CARGO	DIAS TRAB	TOTAL SALARIO	AUXILIO TRANSP.	TOTAL DEVENG.	SALUD 4.0%	PENSION 4.0%	TOTAL A PAGAR	RECEBI COMPAS
1	JUAN ALBER GIRALDO HENAO	10.262.670	1.200.000	INGENIERO RESIDENTE	14.0	560.000	41.165	601.165	-22.400	-22.400	556.365	<i>[Signature]</i>
VALOR TOTAL DE LA PRESENTE PLANILLA:											\$ 556.365	<i>[Signature]</i>
											10202670	<i>[Signature]</i>

ACTIVA INGENIERIA E.U.  
 NIT: 810.003.288-6

PALESTINA - CALDAS  
 PLANILLA No. 1.1

DEL 12 DE FEBRERO DE 2018 AL 18 DE FEBRERO DE 2018

Nº	NOMBRE COMPLETO	CEPULA	SALARIO BASICO	CARGO	DIAS TRAB.	TOTAL SALARIO	ADMILIO TRABASP.	TOTAL DEVENEG.	SALUD 4,0%	PENSION 4,0%	TOTAL A PAGAR	RECIBI CONFORME
10	JOSE LUIS CASTRO TORRES	14-318-578	1.400.000	ORICIAL	7.0	326.667	20.583	347.250	-13.067	-13.067	321.116	14-318-578 <i>[Signature]</i>
VALOR TOTAL DE LA PRESENTE PLANILLA:											\$	321.116

ACTIVA INGENIERIA E.U.  
NIT: 810.003.288-6

PALESTINA - CALDAS

PLANILLA NO. 2

DEL 12 DE FEBRERO DE 2018 AL 25 DE FEBRERO DE 2018

No	NOMBRE COMPLETO	CEDUJA	SALARIO BASICO	CARGO	DIAS TRAB	TOTAL SALARIO	ADMNIO TRANSP.	TOTAL DEVENG.	SALUD 4.0%	PENSION 4.0%	TOTAL A PAGAR	RECIBI CONFORME
1	WALTER GARCIA OSORIO	75,079,142	1,520,000	MAESTRO DE OBRA	14.0	709,333	41,165	750,498	-28,373	-28,373	693,752	x Walter Garcia O
2	JUAN PABLO VELEZ ARBELAEZ	18,516,617	1,350,000	OFICIAL	14.0	630,000	41,165	671,165	-25,200	-25,200	620,765	x Juan Pablo Velez A
3	FERNANDO HOLGUIN MENDEZ	75,064,783	1,450,000	OFICIAL	14.0	676,667	41,165	717,832	-27,067	-27,067	663,698	FERNANDO HOLGUIN
4	JUAN CARLOS VELEN TORRES	16,864,773	781,242	AYUDANTE	1.0	26,041	2,940	28,981	-1,042	-1,042	26,897	Juan Carlos Velen
5	MARCO TUJIO SOTO	15,903,372	781,242	AYUDANTE	14.0	364,580	41,165	405,745	-14,583	-14,583	376,579	MARCO TUJIO
6	JOSE MARIO RUIDAS GUINTERO	15,901,388	781,242	AYUDANTE	14.0	364,580	41,165	405,745	-14,583	-14,583	376,579	MARIO RUIDAS
7	URIEL DABDO GONZALEZ MONTES	18,595,785	781,242	AYUDANTE	14.0	364,580	41,165	405,745	-14,583	-14,583	376,579	URIEL GONZALEZ
8	DEIBY BRAYAN JARAMILLO ZAPATA	1,041,625,644	781,242	AYUDANTE	14.0	364,580	41,165	405,745	-14,583	-14,583	376,579	DEIBY BRAYAN
9	YEFERSON CUERVO ORTIZ	1,061,626,300	781,242	AYUDANTE	14.0	364,580	41,165	405,745	-14,583	-14,583	376,579	YEFERSON CUERVO
10	ORCINI DE JESUS RIOS OSORIO	4,602,816	781,242	AYUDANTE	14.0	364,580	41,165	405,745	-14,583	-14,583	376,579	ORCINI DE JESUS RIOS
11	ROSEMBER GONZALES MONTES	75,142,698	781,242	AYUDANTE	14.0	364,580	41,165	405,745	-14,583	-14,583	376,579	ROSEMBER GONZALES
12	JOSE DUVAN RUDA CARDONA	9,846,509	781,242	AYUDANTE	12.0	312,497	35,284	347,781	-12,500	-12,500	322,781	JOSE DUVAN RUDA
13	GONZALO SANTOFIMIO MARIN PEREZ	10,002,785	781,242	AYUDANTE	11.0	286,455	32,344	318,799	-11,458	-11,458	295,883	GONZALO SANTOFIMIO
14	JOSE ARLEY DIAZ	9,846,434	781,242	AYUDANTE	11.0	286,455	32,344	318,799	-11,458	-11,458	295,883	JOSE ARLEY DIAZ
15	CRISTIAN CAMILO CASTANEDA OCAIMPO	1,061,625,856	781,242	AYUDANTE	11.0	286,455	32,344	318,799	-11,458	-11,458	295,883	CRISTIAN CAMILO CASTANEDA
VALOR TOTAL DE LA PRESENTE PLANILLA:											\$ 5,851,595	

ACTIVA INGENIERIA E.U.  
 NIT: 810.003.288-6

PALESTINA - CALDAS

PLANILLA ADMINISTRATIVA No. 2

DEL 26 DE FEBRERO DE 2018 AL 11 DE MARZO DE 2018

No	NOMBRE COMPLETO	CEDULA	SALARIO BASICO	CARGO	DIAS TRAB	TOTAL SALARIO	AUXILIO TRANSP.	TOTAL DEVENG.	SALUD 4.0%	PENSION 4.0%	TOTAL A PAGAR	RECIBI CONSERVARE
1	JOSE ALBER GIRALDO HENAO	10.262.670	1.200.000	INGENIERO RESIDENTE	14.0	560.000	41.165	601.165	-22.400	-22.400	556.365	<i>[Handwritten Signature]</i>
VALOR TOTAL DE LA PRESENTE PLANILLA:.....S											70.762.670	

ACTIVA INGENIERIA E.U.  
 NIT: 810.003.288-6

PALESTINA - CALDAS

PLANILLA No. 2.1

DEL 26 DE FEBRERO DE 2018 AL 04 DE MARZO DE 2018

Nº	NOMBRE COMPLETO	CEDULA	SALARIO BASICO	CARGO	DIAS TRAB.	TOTAL SALARIO	AUXILIO TRANSP.	TOTAL DEVENG.	SALUD 4.0%	PENSIÓN 5.0%	TOTAL A PAGAR	RECIBI CONFORME
9	YEFERSON CUERVO ORTIZ	1.061.626.300	781.242	AYUDANTE	7.0	182.290	20.583	202.873	-7.292	-7.292	188.289	R YEFERSON CUERVO
11	ROSEMBER GONZALES MONTES	75.142.698	781.242	AYUDANTE	7.0	182.290	20.583	202.873	-7.292	-7.292	188.289	R ROSEMBER GONZALES
13	GONZALO SANTORRINO MARIN	10.002.785	781.242	AYUDANTE	7.0	182.290	20.583	202.873	-7.292	-7.292	188.289	R GONZALO S
14	JOSE ARLEY DIAZ PEREZ	9.846.424	781.242	AYUDANTE	7.0	182.290	20.583	202.873	-7.292	-7.292	188.289	ARLEY DIAZ PEREZ
VALOR TOTAL DE LA PRESENTE PLANILLA:											\$	753.156

ACTIVA INGENIERIA E.U.  
NIT: 810.003.288-6

PALESTINA - CALDAS  
PLANILLA No. 3

DEL 26 DE FEBRERO DE 2018 AL 11 DE MARZO DE 2018

No	NOMBRE COMPLETO	CEDULA	SALARIO BASICO	CARGO	DIAS TRAB	TOTAL SALARIO	AUXILIO TRANSP.	TOTAL DEVENG.	SALUD 4,0%	PENSION 4,0%	TOTAL A PAGAR	REVISI CONFORME
1	WALTER GARCIA OSORIO	75,079,142	1,520,000	MAESTRO DE OBRA	14,0	709,333	41,165	750,498	-28,373	-28,373	693,752	Walter Garcia
2	JUAN PABLO VELEZ ARBELAEZ	18,516,617	1,390,000	OFICIAL	14,0	630,000	41,165	671,165	-25,200	-25,200	620,765	Juan Pablo Velez
3	FERNANDO HOLGUIN MENDEZ	75,064,783	1,450,000	OFICIAL	14,0	676,667	41,165	717,832	-27,067	-27,067	663,698	Fernando Holguin
5	MARCO TULIO SOTO	15,993,372	781,242	AYUDANTE	14,0	364,580	41,165	405,745	-14,583	-14,583	376,579	Marco Tulio Soto
6	JOSE MARIO RUDAS QUINTERO	15,901,388	781,242	AYUDANTE	14,0	364,580	41,165	405,745	-14,583	-14,583	376,579	Mario Rudas
7	URIEL DARIO GONZALEZ MONTES	18,595,785	781,242	AYUDANTE	14,0	364,580	41,165	405,745	-14,583	-14,583	376,579	Uriel Gonzalez
8	DEIBY BRAYAN JARAMILLO ZAPATA	1,061,625,644	781,242	AYUDANTE	14,0	364,580	41,165	405,745	-14,583	-14,583	376,579	Deiby Jaramillo Zapata
10	ORCINI DE JESUS RIOS OSORIO	4,602,816	781,242	AYUDANTE	14,0	364,580	41,165	405,745	-14,583	-14,583	376,579	Orcini de Jesus Rios
12	JOSE DUVAN RUDA CARDONA	9,846,509	781,242	AYUDANTE	14,0	364,580	41,165	405,745	-14,583	-14,583	376,579	Jose Duvan Ruda
15	CRISTIAN CAMILO CASTANEDA OCAMPO	1,061,625,656	781,242	AYUDANTE	14,0	364,580	41,165	405,745	-14,583	-14,583	376,579	Cristian Camilo Castaneda
VALOR TOTAL DE LA PRESENTE PLANILLA:											\$	4,614,268



ACTIVA INGENIERIA E.U.  
 NIT: 810.003.288-6

PALESTINA - CALDAS

PLANILLA ADMINISTRATIVA No. 3

DEL 12 DE MARZO DE 2018 AL 25 DE MARZO DE 2018

No	NOMBRE COMPLETO	CEDULA	SALARIO BASICO	CARGO	DIAS TRAB	TOTAL SALARIO	AUXILIO TRANSP.	TOTAL DEVENG.	SALUD 4.0%	PENSION 4.0%	TOTAL A PAGAR	RENTA CONFIRMADA
1	JOSE ALBER GIRALDO HENAO	10.262.670	1.200.000	INGENIERO RESIDENTE	14.0	560.000	41.165	601.165	-22.400	-22.400	556.365	
VALOR TOTAL DE LA PRESENTE PLANILLA.....\$											556,365	

ACTIVA INGENIERIA E.U.  
NIT: 810.003.288-6

PALESTINA - CALDAS  
PLANILLA No. 4

DEL 12 DE MARZO DE 2018 AL 25 DE MARZO DE 2018

Nº	NOMBRE COMPLETO	CEDULA	SALARIO BASICO	CARGO	DIAS TRAB.	TOTAL SALARIO	AUXILIO TRANSP.	TOTAL DEVENG.	SALUD 4.0%	PENSION 9.0%	TOTAL A PAGAR	RECIBI CONFORME
1	WALTER GARCIA OSORIO	75.079.142	1.520.000	MAESTRO DE OBRA	14.0	709.333	41.165	750.498	-28.373	-28.373	693.752	Walter Garcia
2	JUAN PABLO VELEZ ARBELAEZ	18.516.617	1.350.000	OFICIAL	14.0	630.000	41.165	671.165	-25.200	-25.200	620.765	Juan Pablo Velez
3	FERNANDO HOLGUIN MENDEZ	75.064.783	1.450.000	OFICIAL	7.0	388.333	20.583	358.916	-13.533	-13.533	331.850	Fernando Holguin
5	MARCO TULIO SOTO	15.903.372	781.242	AYUDANTE	14.0	364.580	41.165	405.745	-14.583	-14.583	376.579	Marco Tulio Soto
6	JOSE MARIO RUDAS OLINTERO	15.901.388	781.242	AYUDANTE	14.0	364.580	41.165	405.745	-14.583	-14.583	376.579	Jose Mario Rudas
8	DEBY BRAYAN JARAMILLO ZAIPATA	1.061.625.644	781.242	AYUDANTE	14.0	364.580	41.165	405.745	-14.583	-14.583	376.579	Deby Jaramillo
10	ORCINI DE JESUS RIOS OSORIO	4.602.816	781.242	AYUDANTE	14.0	364.580	41.165	405.745	-14.583	-14.583	376.579	Orcini Rios
12	JOSE DAJUAN RUDA CARDONA	9.846.509	781.242	AYUDANTE	14.0	364.580	41.165	405.745	-14.583	-14.583	376.579	Jose Duvan Ruda
15	CRISTIAN CAMILO CASTANEDA OCAMPO	1.061.625.856	781.242	AYUDANTE	14.0	364.580	41.165	405.745	-14.583	-14.583	376.579	Cristian Camilo Castañeda
16	JAIRO ANTONIO VARON MARTINEZ	4.452.286	781.242	AYUDANTE	14.0	364.580	41.165	405.745	-14.583	-14.583	376.579	Jairo Vazon
VALOR TOTAL DE LA PRESENTE PLANILLA.....\$											4.282.420	

**ACTIVA INGENIERIA E.U.**  
**NIT. 810.003.288-6**

**LIQUIDACIÓN DE CONTRATO DE TRABAJO**

NOMBRE: **URIEL DARDO GONZALEZ MONTES**

C.C. No.

18,595,785

SALARIO: \$ 781,242.00  
AUXILIO TRANSPORTE \$ 88,211.00  
BASE LIQUIDACIÓN \$ 869,453.00  
FECHA INGRESO: 30-ene-18  
FECHA RETIRO: 09-mar-18  
DÍAS LABORADOS : 39

CESANTIAS:	\$ 869,453.00 X	39	=	\$ 94,191.00
	360			
INT. CESANTIAS:	\$ 94,191.00 X	1.30%	=	\$ 1,224.00
PRIMA	\$ 869,453.00 X	39	=	\$ 94,191.00
	360			
VACACIONES :	\$ 84,634.55 X	360	=	\$ 42,317.00
	720			

**TOTAL LIQUIDACIÓN DE PRESTACIONES SOCIALES :** \$ **231,923.00**

**CONSTANCIA:** Se hace constar expresamente lo siguiente: **PRIMERO.** Que el empleador ha incorporado en la anterior liquidación, en lo pertinente, la totalidad de los valores correspondientes a salarios, horas extras, recargos por trabajos nocturnos, descansos remunerados, cesantías, intereses de cesantías, vacaciones, accidentes de trabajo, primas, calzado y overoles, auxilio de transporte y en general, todo concepto relacionado, con salarios, descansos, prestaciones, indemnizaciones de toda especie y en general, por toda acreencia laboral que tengan por causa el contrato de trabajo que ha queda extinguido. **SEGUNDO.** Que no obstante la anterior declaración, se hace constar por las partes que con el pago de la suma de dinero a que hace referencia la presente liquidación, queda transada cualquier diferencia relativa al contrato de trabajo que ha quedado terminado, pues ha sido su común ánimo transar definitivamente, como en efecto se transa, todo reclamo pasado, presente o futuro, que tenga por causa el mencionado contrato. Por consiguiente, esta transacción tiene como efecto la extinción de las obligaciones provenientes de la relación laboral que existió entre empleador y trabajador, quines recíprocamente se declaran a paz y salvo por los conceptos expresados. **TERCERO.** Se deja constancia, igualmente, que al trabajador se le dió orden para examen médico de egreso.

**LUGAR Y FECHA DE ESTA LIQUIDACIÓN:**

Manizales, 10 de Marzo de 2018

RECIBÍ:

*Uriel Dardo Gonzalez Montes*

URIEL DARDO GONZALEZ MONTES

C.C. No. 18,595,785

ACTIVA INGENIERIA E.U.

NIT. 810.003.288-6

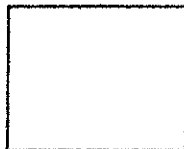

Huella Digital

**ACTIVA INGENIERIA E.U.**  
**NIT. 810.003.288-6**

**LIQUIDACIÓN DE CONTRATO DE TRABAJO**

NOMBRE: JOSE ARLEY DIAZ PEREZ

C.C. No.

9,846,424

SALARIO: \$ 781,242.00  
AUXILIO TRANSPORTE \$ 88,211.00  
BASE LIQUIDACIÓN \$ 869,453.00  
FECHA INGRESO: 14-feb-18  
FECHA RETIRO: 03-mar-18  
DIAS LABORADOS : 18

CESANTIAS:	\$ 869,453.00 X	18	=	\$	43,473.00
	360				
INT. CESANTIAS:	\$ 43,473.00 X	0.60%	=	\$	261.00
PRIMA	\$ 869,453.00 X	18	=	\$	43,473.00
	360				
VACACIONES :	\$ 39,062.10 X	360	=	\$	19,531.00
	720				

**TOTAL LIQUIDACIÓN DE PRESTACIONES SOCIALES :** \$ **106,738.00**

**CONSTANCIA:** Se hace constar expresamente lo siguiente: **PRIMERO.** Que el empleador ha incorporado en la anterior liquidación, en lo pertinente, la totalidad de los valores correspondientes a salarios, horas extras, recargos por trabajos nocturnos, descansos remunerados, cesantías, intereses de cesantías, vacaciones, accidentes de trabajo, primas, calzado y overoles, auxilio de transporte y en general, todo concepto relacionado, con salarios, descansos, prestaciones, indemnizaciones de toda especie y en general, por toda acreencia laboral que tengan por causa el contrato de trabajo que ha queda extinguido. **SEGUNDO.** Que no obstante la anterior declaración, se hace constar por las partes que con el pago de la suma de dinero a que hace referencia la presente liquidación, queda transada cualquier diferencia relativa al contrato de trabajo que ha quedado terminado, pues ha sido su común ánimo transar definitivamente, como en efecto se transa, todo reclamo pasado, presente o futuro, que tenga por causa el mencionado contrato. Por consiguiente, esta transacción tiene como efecto la extinción de las obligaciones provenientes de la relación laboral que existió entre empleador y trabajador, quines recíprocamente se declaran a paz y salvo por los conceptos expresados. **TERCERO.** Se deja constancia, igualmente, que al trabajador se le dió orden para examen médico de egreso.

LUGAR Y FECHA DE ESTA LIQUIDACIÓN:

Manizales, 03 de Marzo de 2018

RECIBÍ:

*Arley Diaz Perez*

JOSE ARLEY DIAZ PEREZ

C.C. No.

9,846,424

ACTIVA INGENIERIA E.U.

NIT. 810.003.288-6



Huella Digital

**ACTIVA INGENIERIA E.U.**  
NIT. 810.003.288-6

**LIQUIDACIÓN DE CONTRATO DE TRABAJO**

NOMBRE: ROSEMBER GONZALES MONTES

C.C. No.

75,142,698

SALARIO: \$ 781,242.00  
AUXILIO TRANSPORTE \$ 88,211.00  
BASE LIQUIDACIÓN \$ 869,453.00  
FECHA INGRESO: 12-feb-18  
FECHA RETIRO: 03-mar-18  
DIAS LABORADOS : 20

CESANTIAS:  $\frac{\$ 869,453.00 \times 20}{360} = \$ 48,303.00$   
INT. CESANTIAS:  $\$ 48,303.00 \times 0.67\% = \$ 324.00$   
PRIMA  $\frac{\$ 869,453.00 \times 20}{360} = \$ 48,303.00$   
VACACIONES :  $\frac{\$ 43,402.33 \times 360}{720} = \$ 21,701.00$

**TOTAL LIQUIDACIÓN DE PRESTACIONES SOCIALES : \$ 118,631.00**

**CONSTANCIA:** Se hace constar expresamente lo siguiente: **PRIMERO.** Que el empleador ha incorporado en la anterior liquidación, en lo pertinente, la totalidad de los valores correspondientes a salarios, horas extras, recargos por trabajos nocturnos, descansos remunerados, cesantías, intereses de cesantías, vacaciones, accidentes de trabajo, primas, calzado y overoles, auxilio de transporte y en general, todo concepto relacionado, con salarios, descansos, prestaciones, indemnizaciones de toda especie y en general, por toda acreencia laboral que tengan por causa el contrato de trabajo que ha queda extinguido. **SEGUNDO.** Que no obstante la anterior declaración, se hace constar por las partes que con el pago de la suma de dinero a que hace referencia la presente liquidación, queda transada cualquier diferencia relativa al contrato de trabajo que ha quedado terminado, pues ha sido su común ánimo transar definitivamente, como en efecto se transa, todo reclamo pasado, presente o futuro, que tenga por causa el mencionado contrato. Por consiguiente, esta transacción tiene como efecto la extinción de las obligaciones provenientes de la relación laboral que existió entre empleador y trabajador, quines recíprocamente se declaran a paz y salvo por los conceptos expresados. **TERCERO.** Se deja constancia, igualmente, que al trabajador se le dió orden para examen médico de egreso.

LUGAR Y FECHA DE ESTA LIQUIDACIÓN:

Manizales, 03 de Marzo de 2018

RECIBÍ:

*Rosember Gonzales Montes*

ROSEMBER GONZALES MONTES

C.C. No. 75,142,698

ACTIVA INGENIERIA E.U.

NIT. 810.003.288-6

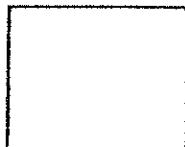

Huella Digital

**ACTIVA INGENIERIA E.U.**  
**NIT. 810.003.288-6**

**LIQUIDACIÓN DE CONTRATO DE TRABAJO**

NOMBRE: YEFERSON CUERVO ORTIZ

C.C. No. 1,061,626,300

SALARIO: \$ 781,242.00  
AUXILIO TRANSPORTE \$ 88,211.00  
BASE LIQUIDACIÓN \$ 869,453.00  
FECHA INGRESO: 12-feb-18  
FECHA RETIRO: 03-mar-18  
DIAS LABORADOS : 20

CESANTIAS:	\$ 869,453.00 X	20	=	\$ 48,303.00
	360			
INT. CESANTIAS:	\$ 48,303.00 X	0.67%	=	\$ 324.00
PRIMA	\$ 869,453.00 X	20	=	\$ 48,303.00
	360			
VACACIONES :	\$ 43,402.33 X	360	=	\$ 21,701.00
	720			

**TOTAL LIQUIDACIÓN DE PRESTACIONES SOCIALES :** \$ 118,631.00

**CONSTANCIA:** Se hace constar expresamente lo siguiente: **PRIMERO.** Que el empleador ha incorporado en la anterior liquidación, en lo pertinente, la totalidad de los valores correspondientes a salarios, horas extras, recargos por trabajos nocturnos, descansos remunerados, cesantías, intereses de cesantías, vacaciones, accidentes de trabajo, primas, calzado y overoles, auxilio de transporte y en general, todo concepto relacionado, con salarios, descansos, prestaciones, indemnizaciones de toda especie y en general, por toda acreencia laboral que tengan por causa el contrato de trabajo que ha queda extinguido. **SEGUNDO.** Que no obstante la anterior declaración, se hace constar por las partes que con el pago de la suma de dinero a que hace referencia la presente liquidación, queda transada cualquier diferencia relativa al contrato de trabajo que ha quedado terminado, pues ha sido su común ánimo transar definitivamente, como en efecto se transa, todo reclamo pasado, presente o futuro, que tenga por causa el mencionado contrato. Por consiguiente, esta transacción tiene como efecto la extinción de las obligaciones provenientes de la relación laboral que existió entre empleador y trabajador, quines recíprocamente se declaran a paz y salvo por los conceptos expresados. **TERCERO.** Se deja constancia, igualmente, que al trabajador se le dió orden para examen médico de egreso.

LUGAR Y FECHA DE ESTA LIQUIDACIÓN:

Manizales, 03 de Marzo de 2018

RECIBÍ:

*Yeferson Cuervo Ortiz*

YEFERSON CUERVO ORTIZ

C.C. No. 1,061,626,300

ACTIVA INGENIERIA E.U.

NIT. 810.003.288-6

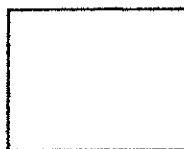

Huella Digital

**ACTIVA INGENIERIA E.U.**  
NIT. 810.003.288-6

**LIQUIDACIÓN DE CONTRATO DE TRABAJO**

NOMBRE: GONZALO SANTOFIMIO MARIN

C.C. No. 10,002,785

SALARIO: \$ 781,242.00  
AUXILIO TRANSPORTE \$ 88,211.00  
BASE LIQUIDACIÓN \$ 869,453.00  
FECHA INGRESO: 14-feb-18  
FECHA RETIRO: 03-mar-18  
DÍAS LABORADOS: 18

CESANTIAS:  $\frac{\$ 869,453.00 \times 18}{360} = \$ 43,473.00$

INT. CESANTIAS:  $\$ 43,473.00 \times 0.60\% = \$ 261.00$

PRIMA  $\frac{\$ 869,453.00 \times 18}{360} = \$ 43,473.00$

VACACIONES:  $\frac{\$ 39,062.10 \times 360}{720} = \$ 19,531.00$

**TOTAL LIQUIDACIÓN DE PRESTACIONES SOCIALES: \$ 106,738.00**

**CONSTANCIA:** Se hace constar expresamente lo siguiente: **PRIMERO.** Que el empleador ha incorporado en la anterior liquidación, en lo pertinente, la totalidad de los valores correspondientes a salarios, horas extras, recargos por trabajos nocturnos, descansos remunerados, cesantías, intereses de cesantías, vacaciones, accidentes de trabajo, primas, calzado y overoles, auxilio de transporte y en general, todo concepto relacionado, con salarios, descansos, prestaciones, indemnizaciones de toda especie y en general, por toda acreencia laboral que tengan por causa el contrato de trabajo que ha quedado extinguido. **SEGUNDO.** Que no obstante la anterior declaración, se hace constar por las partes que con el pago de la suma de dinero a que hace referencia la presente liquidación, queda transada cualquier diferencia relativa al contrato de trabajo que ha quedado terminado, pues ha sido su común ánimo transar definitivamente, como en efecto se transa, todo reclamo pasado, presente o futuro, que tenga por causa el mencionado contrato. Por consiguiente, esta transacción tiene como efecto la extinción de las obligaciones provenientes de la relación laboral que existió entre empleador y trabajador, quines recíprocamente se declaran a paz y salvo por los conceptos expresados. **TERCERO.** Se deja constancia, igualmente, que al trabajador se le dió orden para examen médico de egreso.

LUGAR Y FECHA DE ESTA LIQUIDACIÓN:

RECIBÍ:

Manizales, 03 de Marzo de 2018

GONZALO S.  
GONZALO SANTOFIMIO MARIN  
C.C. No. 10,002,785

ACTIVA INGENIERIA E.U.  
NIT. 810.003.288-6



Huella Digital

**ACTIVA INGENIERIA E.U.**  
**NIT. 810.003.288-6**

**LIQUIDACIÓN DE CONTRATO DE TRABAJO**

NOMBRE: JUAN CARLOS VELEN TORRES

C.C. No. 16,864,773

SALARIO: \$ 781,242.00  
AUXILIO TRANSPORTE \$ 88,211.00  
BASE LIQUIDACIÓN \$ 869,453.00  
FECHA INGRESO: 30-ene-18  
FECHA RETIRO: 12-feb-18  
DIAS LABORADOS : 14

CESANTIAS:	\$	869,453.00	X	14	=	\$	33,812.00
		360					
INT. CESANTIAS:	\$	33,812.00	X	0.47%	=	\$	159.00
PRIMA	\$	869,453.00	X	14	=	\$	33,812.00
		360					
VACACIONES :	\$	30,381.63	X	360	=	\$	15,191.00
		720					

**TOTAL LIQUIDACIÓN DE PRESTACIONES SOCIALES :** \$ **82,974.00**

**CONSTANCIA:** Se hace constar expresamente lo siguiente: **PRIMERO.** Que el empleador ha incorporado en la anterior liquidación, en lo pertinente, la totalidad de los valores correspondientes a salarios, horas extras, recargos por trabajos nocturnos, descansos remunerados, cesantías, intereses de cesantías, vacaciones, accidentes de trabajo, primas, calzado y overoles, auxilio de transporte y en general, todo concepto relacionado, con salarios, descansos, prestaciones, indemnizaciones de toda especie y en general, por toda acreencia laboral que tengan por causa el contrato de trabajo que ha queda extinguido. **SEGUNDO.** Que no obstante la anterior declaración, se hace constar por las partes que con el pago de la suma de dinero a que hace referencia la presente liquidación, queda transada cualquier diferencia relativa al contrato de trabajo que ha quedado terminado, pues ha sido su común ánimo transar definitivamente, como en efecto se transa, todo reclamo pasado, presente o futuro, que tenga por causa el mencionado contrato. Por consiguiente, esta transacción tiene como efecto la extinción de las obligaciones provenientes de la relación laboral que existió entre empleador y trabajador, quines recíprocamente se declaran a paz y salvo por los conceptos expresados. **TERCERO.** Se deja constancia, igualmente, que al trabajador se le dió orden para examen médico de egreso.

LUGAR Y FECHA DE ESTA LIQUIDACIÓN:  
RECIBÍ:

Manizales, 24 de Febrero de 2018

Juan Carlos Velen Torres  
JUAN CARLOS VELEN TORRES  
C.C. No. 16,864,773

ACTIVA INGENIERIA E.U.  
NIT. 810.003.288-6

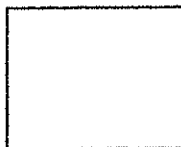

Huella Digital



**ACTIVA INGENIERIA E.U.**  
**NIT. 810.003.288-6**

**LIQUIDACIÓN DE CONTRATO DE TRABAJO**

NOMBRE: JOSE LUIS CASTRO TORRES

C.C. No. 14.318.578

SALARIO: \$ 1,400,000.00  
AUXILIO TRANSPORTE \$ 88,211.00  
BASE LIQUIDACIÓN \$ 1,488,211.00  
FECHA INGRESO: 12-feb-18  
FECHA RETIRO: 17-feb-18  
DIAS LABORADOS : 6

CESANTIAS:	\$ 1,488,211.00 X	6	=	\$ 24,804.00
	360			
INT. CESANTIAS:	\$ 24,804.00 X	0.20%	=	\$ 50.00
PRIMA	\$ 1,488,211.00 X	6	=	\$ 24,804.00
	360			
VACACIONES :	\$ 23,333.33 X	360	=	\$ 11,667.00
	720			

**TOTAL LIQUIDACIÓN DE PRESTACIONES SOCIALES :** \$ **61,325.00**

**CONSTANCIA:** Se hace constar expresamente lo siguiente: **PRIMERO.** Que el empleador ha incorporado en la anterior liquidación, en lo pertinente, la totalidad de los valores correspondientes a salarios, horas extras, recargos por trabajos nocturnos, descansos remunerados, cesantías, intereses de cesantías, vacaciones, accidentes de trabajo, primas, calzado y overoles, auxilio de transporte y en general, todo concepto relacionado, con salarios, descansos, prestaciones, indemnizaciones de toda especie y en general, por toda acreencia laboral que tengan por causa el contrato de trabajo que ha queda extinguido. **SEGUNDO.** Que no obstante la anterior declaración, se hace constar por las partes que con el pago de la suma de dinero a que hace referencia la presente liquidación, queda transada cualquier diferencia relativa al contrato de trabajo que ha quedado terminado, pues ha sido su común ánimo transar definitivamente, como en efecto se transa, todo reclamo pasado, presente o futuro, que tenga por causa el mencionado contrato. Por consiguiente, esta transacción tiene como efecto la extinción de las obligaciones provenientes de la relación laboral que existió entre empleador y trabajador, quines recíprocamente se declaran a paz y salvo por los conceptos expresados. **TERCERO.** Se deja constancia, igualmente, que al trabajador se le dió orden para examen médico de egreso.

LUGAR Y FECHA DE ESTA LIQUIDACIÓN:

Manizales, 17 de Febrero de 2018

RECIBÍ:

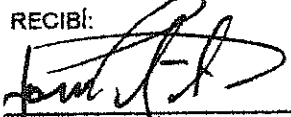
  
JOSE LUIS CASTRO TORRES  
C.C. No. 14.318.578

  
ACTIVA INGENIERIA E.U.  
NIT. 810.003.288-6



Huella Digital

**ACTIVA INGENIERIA E.U.**  
**NIT. 810.003.288-6**

**LIQUIDACIÓN DE CONTRATO DE TRABAJO**

NOMBRE: MATEO ARISTIZABAL TORREZ

C.C. No. 1,061,626,842

SALARIO: \$ 781,242.00  
AUXILIO TRANSPORTE \$ 88,211.00  
BASE LIQUIDACIÓN \$ 869,453.00  
FECHA INGRESO: 30-ene-18  
FECHA RETIRO: 10-feb-18  
DÍAS LABORADOS: 12

CESANTIAS:  $\frac{\$ 869,453.00 \times 12}{360} = \$ 28,982.00$

INT. CESANTIAS:  $\$ 28,982.00 \times 0.40\% = \$ 116.00$

PRIMA  $\frac{\$ 869,453.00 \times 12}{360} = \$ 28,982.00$

VACACIONES:  $\frac{\$ 26,041.40 \times 360}{720} = \$ 13,021.00$

**TOTAL LIQUIDACIÓN DE PRESTACIONES SOCIALES: \$ 71,101.00**

**CONSTANCIA:** Se hace constar expresamente lo siguiente: **PRIMERO.** Que el empleador ha incorporado en la anterior liquidación, en lo pertinente, la totalidad de los valores correspondientes a salarios, horas extras, recargos por trabajos nocturnos, descansos remunerados, cesantías, intereses de cesantías, vacaciones, accidentes de trabajo, primas, calzado y overoles, auxilio de transporte y en general, todo concepto relacionado, con salarios, descansos, prestaciones, indemnizaciones de toda especie y en general, por toda acreencia laboral que tengan por causa el contrato de trabajo que ha queda extinguido. **SEGUNDO.** Que no obstante la anterior declaración, se hace constar por las partes que con el pago de la suma de dinero a que hace referencia la presente liquidación, queda transada cualquier diferencia relativa al contrato de trabajo que ha quedado terminado, pues ha sido su común ánimo transar definitivamente, como en efecto se transa, todo reclamo pasado, presente o futuro, que tenga por causa el mencionado contrato. Por consiguiente, esta transacción tiene como efecto la extinción de las obligaciones provenientes de la relación laboral que existió entre empleador y trabajador, quines recíprocamente se declaran a paz y salvo por los conceptos expresados. **TERCERO.** Se deja constancia, igualmente, que al trabajador se le dió orden para examen médico de egreso.

LUGAR Y FECHA DE ESTA LIQUIDACIÓN:

Manizales, 10 de Febrero de 2018

RECIBI:

  
MATEO ARISTIZABAL TORREZ  
C.C. No. 1,061,626,842

  
ACTIVA INGENIERIA E.U.  
NIT. 810.003.288-6



Huella Digital

**ACTIVA INGENIERIA E.U.**  
**NIT. 810.003.288-6**

**LIQUIDACIÓN DE CONTRATO DE TRABAJO**

NOMBRE: JORGE YEFERSON VELASQUEZ HENAO

C.C. No. 9,846,915

SALARIO: \$ 1,000,000.00  
AUXILIO TRANSPORTE \$ 88,211.00  
BASE LIQUIDACIÓN \$ 1,088,211.00  
FECHA INGRESO: 30-ene-18  
FECHA RETIRO: 02-feb-18  
DIAS LABORADOS : 4

CESANTIAS:	\$ 1,088,211.00 X	4	=	\$	12,091.00
	360				
INT. CESANTIAS:	\$ 12,091.00 X	0.13%	=	\$	16.00
PRIMA	\$ 1,088,211.00 X	4	=	\$	12,091.00
	360				
VACACIONES :	\$ 11,111.11 X	360	=	\$	5,556.00
	720				

**TOTAL LIQUIDACIÓN DE PRESTACIONES SOCIALES : \$ 29,754.00**

**CONSTANCIA:** Se hace constar expresamente lo siguiente: **PRIMERO.** Que el empleador ha incorporado en la anterior liquidación, en lo pertinente, la totalidad de los valores correspondientes a salarios, horas extras, recargos por trabajos nocturnos, descansos remunerados, cesantías, intereses de cesantías, vacaciones, accidentes de trabajo, primas, calzado y overoles, auxilio de transporte y en general, todo concepto relacionado, con salarios, descansos, prestaciones, indemnizaciones de toda especie y en general, por toda acreencia laboral que tengan por causa el contrato de trabajo que ha queda extinguido. **SEGUNDO.** Que no obstante la anterior declaración, se hace constar por las partes que con el pago de la suma de dinero a que hace referencia la presente liquidación, queda transada cualquier diferencia relativa al contrato de trabajo que ha quedado terminado, pues ha sido su común ánimo transar definitivamente, como en efecto se transa, todo reclamo pasado, presente o futuro, que tenga por causa el mencionado contrato. Por consiguiente, esta transacción tiene como efecto la extinción de las obligaciones provenientes de la relación laboral que existió entre empleador y trabajador, quines recíprocamente se declaran a paz y salvo por los conceptos expresados. **TERCERO.** Se deja constancia, igualmente, que al trabajador se le dió orden para examen médico de egreso.

LUGAR Y FECHA DE ESTA LIQUIDACIÓN:

Manizales, 10 de Febrero de 2018

RECIBÍ:

Jorge Yeferson Velasquez  
JORGE YEFERSON VELASQUEZ HENAO  
C.C. No. 9,846,915

ACTIVA INGENIERIA E.U.  
NIT. 810.003.288-6

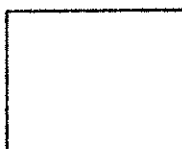

Huella Digital

**ACTIVA INGENIERIA E.U.**  
**NIT. 810.003.288-6**

**LIQUIDACIÓN DE CONTRATO DE TRABAJO**

NOMBRE: MARCO TULIO SOTO

C.C. No. 15,903,372

SALARIO: \$ 781,242.00  
AUXILIO TRANSPORTE \$ 88,211.00  
BASE LIQUIDACIÓN \$ 869,453.00  
FECHA INGRESO: 30-ene-18  
FECHA RETIRO: 10-feb-18  
DÍAS LABORADOS : 12

CESANTIAS:  $\frac{\$ 869,453.00 \times 12}{360} = \$ 28,982.00$

INT. CESANTIAS: \$ 28,982.00 X 0.40% = \$ 116.00

PRIMA  $\frac{\$ 869,453.00 \times 12}{360} = \$ 28,982.00$

VACACIONES :  $\frac{\$ 26,041.40 \times 360}{720} = \$ 13,021.00$

**TOTAL LIQUIDACIÓN DE PRESTACIONES SOCIALES : \$ 71,101.00**

**CONSTANCIA:** Se hace constar expresamente lo siguiente: **PRIMERO.** Que el empleador ha incorporado en la anterior liquidación, en lo pertinente, la totalidad de los valores correspondientes a salarios, horas extras, recargos por trabajos nocturnos, descansos remunerados, cesantías, intereses de cesantías, vacaciones, accidentes de trabajo, primas, calzado y overoles, auxilio de transporte y en general, todo concepto relacionado, con salarios, descansos, prestaciones, indemnizaciones de toda especie y en general, por toda acreencia laboral que tengan por causa el contrato de trabajo que ha quedado extinguido. **SEGUNDO.** Que no obstante la anterior declaración, se hace constar por las partes que con el pago de la suma de dinero a que hace referencia la presente liquidación, queda transada cualquier diferencia relativa al contrato de trabajo que ha quedado terminado, pues ha sido su común ánimo transar definitivamente, como en efecto se transa, todo reclamo pasado, presente o futuro, que tenga por causa el mencionado contrato. Por consiguiente, esta transacción tiene como efecto la extinción de las obligaciones provenientes de la relación laboral que existió entre empleador y trabajador, quines recíprocamente se declaran a paz y salvo por los conceptos expresados. **TERCERO.** Se deja constancia, igualmente, que al trabajador se le dió orden para examen médico de egreso.

LUGAR Y FECHA DE ESTA LIQUIDACIÓN:

Manizales, 10 de Febrero de 2018

RECIBÍ:

*MARCO TULIO SOTO*

MARCO TULIO SOTO

C.C. No. 15,903,372

ACTIVA INGENIERIA E.U.

NIT. 810.003.288-6

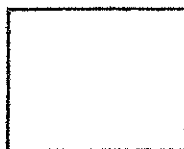

Huella Digital

**ACTIVA INGENIERIA E.U.**  
**NIT. 810.003.288-6**

**LIQUIDACIÓN DE CONTRATO DE TRABAJO**

NOMBRE: ORCINI DE JESUS RIOS OSORIO

C.C. No.

4,602,816

SALARIO: \$ 781,242.00  
 AUXILIO TRANSPORTE \$ 88,211.00  
 BASE LIQUIDACIÓN \$ 869,453.00  
 FECHA INGRESO: 12-feb-18  
 FECHA RETIRO: 25-mar-18  
 DÍAS LABORADOS : 42

CESANTIAS:  $\frac{\$ 869,453.00 \times 42}{360} = \$ 101,436.00$

INT. CESANTIAS:  $\$ 101,436.00 \times 1.40\% = \$ 1,420.00$

PRIMA  $\frac{\$ 869,453.00 \times 42}{360} = \$ 101,436.00$

VACACIONES :  $\frac{\$ 91,144.90 \times 360}{720} = \$ 45,572.00$

**TOTAL LIQUIDACIÓN DE PRESTACIONES SOCIALES : \$ 249,864.00**

**CONSTANCIA:** Se hace constar expresamente lo siguiente: **PRIMERO.** Que el empleador ha incorporado en la anterior liquidación, en lo pertinente, la totalidad de los valores correspondientes a salarios, horas extras, recargos por trabajos nocturnos, descansos remunerados, cesantías, intereses de cesantías, vacaciones, accidentes de trabajo, primas, calzado y overoles, auxilio de transporte y en general, todo concepto relacionado, con salarios, descansos, prestaciones, indemnizaciones de toda especie y en general, por toda acreencia laboral que tengan por causa el contrato de trabajo que ha queda extinguido. **SEGUNDO.** Que no obstante la anterior declaración, se hace constar por las partes que con el pago de la suma de dinero a que hace referencia la presente liquidación, queda transada cualquier diferencia relativa al contrato de trabajo que ha quedado terminado, pues ha sido su común ánimo transar definitivamente, como en efecto se transa, todo reclamo pasado, presente o futuro, que tenga por causa el mencionado contrato. Por consiguiente, esta transacción tiene como efecto la extinción de las obligaciones provenientes de la relación laboral que existió entre empleador y trabajador, quines recíprocamente se declaran a paz y salvo por los conceptos expresados. **TERCERO.** Se deja constancia, igualmente, que al trabajador se le dió orden para examen médico de egreso.

LUGAR Y FECHA DE ESTA LIQUIDACIÓN:

Manizales, 24 de Marzo de 2018

RECIBÍ:

*Orcini Rios*  
 \_\_\_\_\_  
 ORCINI DE JESUS RIOS OSORIO  
 C.C. No. 4,602,816

\_\_\_\_\_  
 ACTIVA INGENIERIA E.U.  
 NIT. 810.003.288-6



Huella Digital

**ACTIVA INGENIERIA E.U.**  
NIT. 810.003.288-6

**LIQUIDACIÓN DE CONTRATO DE TRABAJO**

NOMBRE: DEIBY BRAYAN JARAMILLO ZAPATA

C.C. No. 1,061,625,644

SALARIO: \$ 781,242.00  
AUXILIO TRANSPORTE \$ 88,211.00  
BASE LIQUIDACIÓN \$ 869,453.00  
FECHA INGRESO: 12-feb-18  
FECHA RETIRO: 25-mar-18  
DIAS LABORADOS : 42

CESANTIAS:  $\frac{\$ 869,453.00 \times 42}{360} = \$ 101,436.00$

INT. CESANTIAS:  $\$ 101,436.00 \times 1.40\% = \$ 1,420.00$

PRIMA  $\frac{\$ 869,453.00 \times 42}{360} = \$ 101,436.00$

VACACIONES :  $\frac{\$ 91,144.90 \times 360}{720} = \$ 45,572.00$

**TOTAL LIQUIDACIÓN DE PRESTACIONES SOCIALES : \$ 249,864.00**

**CONSTANCIA:** Se hace constar expresamente lo siguiente: **PRIMERO.** Que el empleador ha incorporado en la anterior liquidación, en lo pertinente, la totalidad de los valores correspondientes a salarios, horas extras, recargos por trabajos nocturnos, descansos remunerados, cesantías, intereses de cesantías, vacaciones, accidentes de trabajo, primas, calzado y overoles, auxilio de transporte y en general, todo concepto relacionado, con salarios, descansos, prestaciones, indemnizaciones de toda especie y en general, por toda acreencia laboral que tengan por causa el contrato de trabajo que ha queda extinguido. **SEGUNDO.** Que no obstante la anterior declaración, se hace constar por las partes que con el pago de la suma de dinero a que hace referencia la presente liquidación, queda transada cualquier diferencia relativa al contrato de trabajo que ha quedado terminado, pues ha sido su común ánimo transar definitivamente, como en efecto se transa, todo reclamo pasado, presente o futuro, que tenga por causa el mencionado contrato. Por consiguiente, esta transacción tiene como efecto la extinción de las obligaciones provenientes de la relación laboral que existió entre empleador y trabajador, quines recíprocamente se declaran a paz y salvo por los conceptos expresados. **TERCERO.** Se deja constancia, igualmente, que al trabajador se le dió orden para examen médico de egreso.

LUGAR Y FECHA DE ESTA LIQUIDACIÓN:

Manizales, 24 de Marzo de 2018

RECIBÍ:

Deiby Brayan Jaramillo Zapata

DEIBY BRAYAN JARAMILLO ZAPATA

C.C. No. 1,061,625,644

ACTIVA INGENIERIA E.U.

NIT. 810,003.288-6

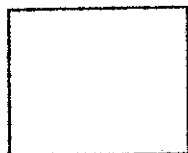

Huella Digital

**ACTIVA INGENIERIA E.U.**  
**NIT. 810.003.288-6**

**LIQUIDACIÓN DE CONTRATO DE TRABAJO**

**NOMBRE: MARCO TULIO SOTO**

**C.C. No. 15,903,372**

**SALARIO:** \$ 781,242.00  
**AUXILIO TRANSPORTE** \$ 88,211.00  
**BASE LIQUIDACIÓN** \$ 869,453.00  
**FECHA INGRESO:** 12-feb-18  
**FECHA RETIRO:** 25-mar-18  
**DIAS LABORADOS :** 42

<b>CESANTIAS:</b>	\$	869,453.00	X	42	=	\$	101,436.00
		360					
<b>INT. CESANTIAS:</b>	\$	101,436.00	X	1.40%	=	\$	1,420.00
<b>PRIMA</b>	\$	869,453.00	X	42	=	\$	101,436.00
		360					
<b>VACACIONES :</b>	\$	91,144.90	X	360	=	\$	45,572.00
		720					

**TOTAL LIQUIDACIÓN DE PRESTACIONES SOCIALES :** \$ 249,864.00

**CONSTANCIA:** Se hace constar expresamente lo siguiente: **PRIMERO.** Que el empleador ha incorporado en la anterior liquidación, en lo pertinente, la totalidad de los valores correspondientes a salarios, horas extras, recargos por trabajos nocturnos, descansos remunerados, cesantías, intereses de cesantías, vacaciones, accidentes de trabajo, primas, calzado y overoles, auxilio de transporte y en general, todo concepto relacionado, con salarios, descansos, prestaciones, indemnizaciones de toda especie y en general, por toda acreencia laboral que tengan por causa el contrato de trabajo que ha queda extinguido. **SEGUNDO.** Que no obstante la anterior declaración, se hace constar por las partes que con el pago de la suma de dinero a que hace referencia la presente liquidación, queda transada cualquier diferencia relativa al contrato de trabajo que ha quedado terminado, pues ha sido su común ánimo transar definitivamente, como en efecto se transa, todo reclamo pasado, presente o futuro, que tenga por causa el mencionado contrato. Por consiguiente, esta transacción tiene como efecto la extinción de las obligaciones provenientes de la relación laboral que existió entre empleador y trabajador, quines recíprocamente se declaran a paz y salvo por los conceptos expresados. **TERCERO.** Se deja constancia, igualmente, que al trabajador se le dió orden para examen médico de egreso.

**LUGAR Y FECHA DE ESTA LIQUIDACIÓN:**

Manizales, 24 de Marzo de 2018

**RECIBÍ:**

*MARCO TULIO*

**MARCO TULIO SOTO**

**C.C. No. 15,903,372**

**ACTIVA INGENIERIA E.U.**

**NIT. 810.003.288-6**



Huella Digital

**ACTIVA INGENIERIA E.U.**  
**NIT. 810.003.288-6**

**LIQUIDACIÓN DE CONTRATO DE TRABAJO**

**NOMBRE: JOSE MARIO RUDAS QUINTERO**

**C.C. No.**

**15,901,388**

**SALARIO:** \$ 781,242.00  
**AUXILIO TRANSPORTE** \$ 88,211.00  
**BASE LIQUIDACIÓN** \$ 869,453.00  
**FECHA INGRESO:** 30-ene-18  
**FECHA RETIRO:** 25-mar-18  
**DIAS LABORADOS :** 55

**CESANTIAS:**  $\frac{\$ 869,453.00 \times 55}{360} = \$ 132,833.00$

**INT. CESANTIAS:** \$ 132,833.00 X 1.83% = \$ 2,431.00

**PRIMA**  $\frac{\$ 869,453.00 \times 55}{360} = \$ 132,833.00$

**VACACIONES :**  $\frac{\$ 119,356.42 \times 360}{720} = \$ 59,678.00$

**TOTAL LIQUIDACIÓN DE PRESTACIONES SOCIALES :** \$ 327,775.00

**CONSTANCIA:** Se hace constar expresamente lo siguiente: **PRIMERO.** Que el empleador ha incorporado en la anterior liquidación, en lo pertinente, la totalidad de los valores correspondientes a salarios, horas extras, recargos por trabajos nocturnos, descansos remunerados, cesantías, intereses de cesantías, vacaciones, accidentes de trabajo, primas, calzado y overoles, auxilio de transporte y en general, todo concepto relacionado, con salarios, descansos, prestaciones, indemnizaciones de toda especie y en general, por toda acreencia laboral que tengan por causa el contrato de trabajo que ha queda extinguido. **SEGUNDO.** Que no obstante la anterior declaración, se hace constar por las partes que con el pago de la suma de dinero a que hace referencia la presente liquidación, queda transada cualquier diferencia relativa al contrato de trabajo que ha quedado terminado, pues ha sido su común ánimo transar definitivamente, como en efecto se transa, todo reclamo pasado, presente o futuro, que tenga por causa el mencionado contrato. Por consiguiente, esta transacción tiene como efecto la extinción de las obligaciones provenientes de la relación laboral que existió entre empleador y trabajador, quines recíprocamente se declaran a paz y salvo por los conceptos expresados. **TERCERO.** Se deja constancia, igualmente, que al trabajador se le dió orden para examen médico de egreso.

**LUGAR Y FECHA DE ESTA LIQUIDACIÓN:**

Manizales, 24 de Marzo de 2018

RECIBÍ:

Mario Rudas  
**JOSE MARIO RUDAS QUINTERO**  
C.C. No. 15,901,388

ACTIVA INGENIERIA E.U.  
NIT. 810.003.288-6

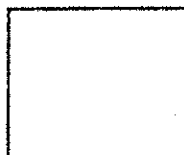

Huella Digital



**ACTIVA INGENIERIA E.U.**  
**NIT. 810.003.288-6**

**LIQUIDACIÓN DE CONTRATO DE TRABAJO**

NOMBRE: JOSE DUVAN RUDA CARDONA

C.C. No.

9,846,509

SALARIO: \$ 781,242.00  
AUXILIO TRANSPORTE \$ 88,211.00  
BASE LIQUIDACIÓN \$ 869,453.00  
FECHA INGRESO: 13-feb-18  
FECHA RETIRO: 25-mar-18  
DÍAS LABORADOS : 41

CESANTIAS:  $\frac{\$ 869,453.00 \times 41}{360} = \$ 99,021.00$

INT. CESANTIAS: \$ 99,021.00 X 1.37% = \$ 1,357.00

PRIMA  $\frac{\$ 869,453.00 \times 41}{360} = \$ 99,021.00$

VACACIONES :  $\frac{\$ 88,974.78 \times 360}{720} = \$ 44,487.00$

**TOTAL LIQUIDACIÓN DE PRESTACIONES SOCIALES : \$ 243,886.00**

**CONSTANCIA:** Se hace constar expresamente lo siguiente: **PRIMERO.** Que el empleador ha incorporado en la anterior liquidación, en lo pertinente, la totalidad de los valores correspondientes a salarios, horas extras, recargos por trabajos nocturnos, descansos remunerados, cesantías, intereses de cesantías, vacaciones, accidentes de trabajo, primas, calzado y overoles, auxilio de transporte y en general, todo concepto relacionado, con salarios, descansos, prestaciones, indemnizaciones de toda especie y en general, por toda acreencia laboral que tengan por causa el contrato de trabajo que ha queda extinguido. **SEGUNDO.** Que no obstante la anterior declaración, se hace constar por las partes que con el pago de la suma de dinero a que hace referencia la presente liquidación, queda transada cualquier diferencia relativa al contrato de trabajo que ha quedado terminado, pues ha sido su común ánimo transar definitivamente, como en efecto se transa, todo reclamo pasado, presente o futuro, que tenga por causa el mencionado contrato. Por consiguiente, esta transacción tiene como efecto la extinción de las obligaciones provenientes de la relación laboral que existió entre empleador y trabajador, quines recíprocamente se declaran a paz y salvo por los conceptos expresados. **TERCERO.** Se deja constancia, igualmente, que al trabajador se le dió orden para examen médico de egreso.

LUGAR Y FECHA DE ESTA LIQUIDACIÓN:

Manizales, 24 de Marzo de 2018

RECIBÍ:

Jose Duvan Ruda Cardona  
JOSE DUVAN RUDA CARDONA  
C.C. No. 9,846,509

ACTIVA INGENIERIA E.U.  
NIT. 810.003.288-6

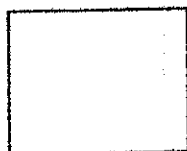

Huella Digital

ACTIVA INGENIERIA E.U.  
NIT. 810.003.288-6

LIQUIDACIÓN DE CONTRATO DE TRABAJO

NOMBRE: JUAN PABLO VELEZ ARBELAEZ

C.C. No. 18,516,617

SALARIO: \$ 1,350,000.00  
AUXILIO TRANSPORTE \$ 88,211.00  
BASE LIQUIDACIÓN \$ 1,438,211.00  
FECHA INGRESO: 29-ene-18  
FECHA RETIRO: 25-mar-18  
DIAS LABORADOS : 56

CESANTIAS:  $\frac{\$ 1,438,211.00 \times 56}{360} = \$ 223,722.00$

INT. CESANTIAS:  $\$ 223,722.00 \times 1.87\% = \$ 4,184.00$

PRIMA  $\frac{\$ 1,438,211.00 \times 56}{360} = \$ 223,722.00$

VACACIONES :  $\frac{\$ 210,000.00 \times 360}{720} = \$ 105,000.00$

TOTAL LIQUIDACIÓN DE PRESTACIONES SOCIALES : \$ 566,628.00

**CONSTANCIA:** Se hace constar expresamente lo siguiente: **PRIMERO.** Que el empleador ha incorporado en la anterior liquidación, en lo pertinente, la totalidad de los valores correspondientes a salarios, horas extras, recargos por trabajos nocturnos, descansos remunerados, cesantías, intereses de cesantías, vacaciones, accidentes de trabajo, primas, calzado y overoles, auxilio de transporte y en general, todo concepto relacionado, con salarios, descansos, prestaciones, indemnizaciones de toda especie y en general, por toda acreencia laboral que tengan por causa el contrato de trabajo que ha queda extinguido. **SEGUNDO.** Que no obstante la anterior declaración, se hace constar por las partes que con el pago de la suma de dinero a que hace referencia la presente liquidación, queda transada cualquier diferencia relativa al contrato de trabajo que ha quedado terminado, pues ha sido su común ánimo transar definitivamente, como en efecto se transa, todo reclamo pasado, presente o futuro, que tenga por causa el mencionado contrato. Por consiguiente, esta transacción tiene como efecto la extinción de las obligaciones provenientes de la relación laboral que existió entre empleador y trabajador, quines recíprocamente se declaran a paz y salvo por los conceptos expresados. **TERCERO.** Se deja constancia, igualmente, que al trabajador se le dió orden para examen médico de egreso.

LUGAR Y FECHA DE ESTA LIQUIDACIÓN:

Manizales, 24 de Marzo de 2018

RECIBÍ:

Juan Pablo Velez A.

JUAN PABLO VELEZ ARBELAEZ

C.C. No. 18,516,617

ACTIVA INGENIERIA E.U.  
NIT. 810.003.288-6

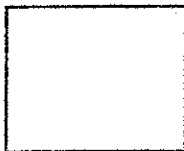

Huella Digital

**ACTIVA INGENIERIA E.U.**  
**NIT. 810.003.288-6**

**LIQUIDACIÓN DE CONTRATO DE TRABAJO**

NOMBRE: WALTER GARCIA OSORIO

C.C. No.

75,079,142

SALARIO: \$ 1,520,000.00  
AUXILIO TRANSPORTE \$ 88,211.00  
BASE LIQUIDACIÓN \$ 1,608,211.00  
FECHA INGRESO: 29-ene-18  
FECHA RETIRO: 25-mar-18  
DIAS LABORADOS : 56

CESANTIAS:  $\frac{\$ 1,608,211.00 \times 56}{360} = \$ 250,166.00$

INT. CESANTIAS: \$ 250,166.00 X 1.87% = \$ 4,678.00

PRIMA  $\frac{\$ 1,608,211.00 \times 56}{360} = \$ 250,166.00$

VACACIONES :  $\frac{\$ 236,444.44 \times 360}{720} = \$ 118,222.00$

**TOTAL LIQUIDACIÓN DE PRESTACIONES SOCIALES : \$ 623,232.00**

**CONSTANCIA:** Se hace constar expresamente lo siguiente: **PRIMERO.** Que el empleador ha incorporado en la anterior liquidación, en lo pertinente, la totalidad de los valores correspondientes a salarios, horas extras, recargos por trabajos nocturnos, descansos remunerados, cesantías, intereses de cesantías, vacaciones, accidentes de trabajo, primas, calzado y overoles, auxilio de transporte y en general, todo concepto relacionado, con salarios, descansos, prestaciones, indemnizaciones de toda especie y en general, por toda acreencia laboral que tengan por causa el contrato de trabajo que ha queda extinguido. **SEGUNDO.** Que no obstante la anterior declaración, se hace constar por las partes que con el pago de la suma de dinero a que hace referencia la presente liquidación, queda transada cualquier diferencia relativa al contrato de trabajo que ha quedado terminado, pues ha sido su común ánimo transar definitivamente, como en efecto se transa, todo reclamo pasado, presente o futuro, que tenga por causa el mencionado contrato. Por consiguiente, esta transacción tiene como efecto la extinción de las obligaciones provenientes de la relación laboral que existió entre empleador y trabajador, quines recíprocamente se declaran a paz y salvo por los conceptos expresados. **TERCERO.** Se deja constancia, igualmente, que al trabajador se le dió orden para examen médico de egreso.

LUGAR Y FECHA DE ESTA LIQUIDACIÓN:

Manizales, 24 de Marzo de 2018

RECIBÍ:

*Walter Garcia Osorio*

WALTER GARCIA OSORIO

C.C. No. 75,079,142

ACTIVA INGENIERIA E.U.

NIT. 810.003.288-6



Huella Digital

**ACTIVA INGENIERIA E.U.**  
**NIT. 810.003.288-6**

**LIQUIDACIÓN DE CONTRATO DE TRABAJO**

NOMBRE: JOSE ALBER GIRALDO HENAO

C.C. No.

10,262,670

SALARIO: \$ 1,200,000.00  
AUXILIO TRANSPORTE \$ 88,211.00  
BASE LIQUIDACIÓN \$ 1,288,211.00  
FECHA INGRESO: 29-ene-18  
FECHA RETIRO: 25-mar-18  
DÍAS LABORADOS: 56

CESANTIAS:  $\frac{\$ 1,288,211.00 \times 56}{360} = \$ 200,388.00$

INT. CESANTIAS: \$ 200,388.00 X 1.87% = \$ 3,747.00

PRIMA  $\frac{\$ 1,288,211.00 \times 56}{360} = \$ 200,388.00$

VACACIONES:  $\frac{\$ 186,666.67 \times 360}{720} = \$ 93,333.00$

**TOTAL LIQUIDACIÓN DE PRESTACIONES SOCIALES: \$ 497,856.00**

**CONSTANCIA:** Se hace constar expresamente lo siguiente: **PRIMERO.** Que el empleador ha incorporado en la anterior liquidación, en lo pertinente, la totalidad de los valores correspondientes a salarios, horas extras, recargos por trabajos nocturnos, descansos remunerados, cesantías, intereses de cesantías, vacaciones, accidentes de trabajo, primas, calzado y overoles, auxilio de transporte y en general, todo concepto relacionado, con salarios, descansos, prestaciones, indemnizaciones de toda especie y en general, por toda acreencia laboral que tengan por causa el contrato de trabajo que ha queda extinguido. **SEGUNDO.** Que no obstante la anterior declaración, se hace constar por las partes que con el pago de la suma de dinero a que hace referencia la presente liquidación, queda transada cualquier diferencia relativa al contrato de trabajo que ha quedado terminado, pues ha sido su común ánimo transar definitivamente, como en efecto se transa, todo reclamo pasado, presente o futuro, que tenga por causa el mencionado contrato. Por consiguiente, esta transacción tiene como efecto la extinción de las obligaciones provenientes de la relación laboral que existió entre empleador y trabajador, quines recíprocamente se declaran a paz y salvo por los conceptos expresados. **TERCERO.** Se deja constancia, igualmente, que al trabajador se le dió orden para examen médico de egreso.

LUGAR Y FECHA DE ESTA LIQUIDACIÓN:  
RECIBI:

Manizales, 24 de Marzo de 2018

JOSE ALBER GIRALDO HENAO  
C.C. No. 10,262,670

ACTIVA INGENIERIA E.U.  
NIT. 810.003.288-6

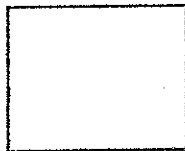

Huella Digital

**ACTIVA INGENIERIA E.U.**  
**NIT. 810.003.288-6**

**LIQUIDACIÓN DE CONTRATO DE TRABAJO**

NOMBRE: JAIRO ANTONIO VARON MARTINEZ

C.C. No. 4,452,286

SALARIO: \$ 781,242.00  
AUXILIO TRANSPORTE \$ 88,211.00  
BASE LIQUIDACIÓN \$ 869,453.00  
FECHA INGRESO: 12-mar-18  
FECHA RETIRO: 25-mar-18  
DIAS LABORADOS : 14

CESANTIAS:  $\frac{\$ 869,453.00 \times 14}{360} = \$ 33,812.00$

INT. CESANTIAS:  $\$ 33,812.00 \times 0.47\% = \$ 159.00$

PRIMA  $\frac{\$ 869,453.00 \times 14}{360} = \$ 33,812.00$

VACACIONES :  $\frac{\$ 30,381.63 \times 360}{720} = \$ 15,191.00$

**TOTAL LIQUIDACIÓN DE PRESTACIONES SOCIALES : \$ 82,974.00**

**CONSTANCIA:** Se hace constar expresamente lo siguiente: **PRIMERO.** Que el empleador ha incorporado en la anterior liquidación, en lo pertinente, la totalidad de los valores correspondientes a salarios, horas extras, recargos por trabajos nocturnos, descansos remunerados, cesantías, intereses de cesantías, vacaciones, accidentes de trabajo, primas, calzado y overoles, auxilio de transporte y en general, todo concepto relacionado, con salarios, descansos, prestaciones, indemnizaciones de toda especie y en general, por toda acreencia laboral que tengan por causa el contrato de trabajo que ha queda extinguido. **SEGUNDO.** Que no obstante la anterior declaración, se hace constar por las partes que con el pago de la suma de dinero a que hace referencia la presente liquidación, queda transada cualquier diferencia relativa al contrato de trabajo que ha quedado terminado, pues ha sido su común ánimo transar definitivamente, como en efecto se transa, todo reclamo pasado, presente o futuro, que tenga por causa el mencionado contrato. Por consiguiente, esta transacción tiene como efecto la extinción de las obligaciones provenientes de la relación laboral que existió entre empleador y trabajador, quines recíprocamente se declaran a paz y salvo por los conceptos expresados. **TERCERO.** Se deja constancia, igualmente, que al trabajador se le dió orden para examen médico de egreso.

LUGAR Y FECHA DE ESTA LIQUIDACIÓN:

Manizales, 24 de Marzo de 2018

RECIBÍ:

  
JAIRO ANTONIO VARON MARTINEZ  
C.C. No. 4,452,286

  
ACTIVA INGENIERIA E.U.  
NIT. 810.003.288-6



Huella Digital

**ACTIVA INGENIERIA E.U.**  
**NIT. 810.003.288-6**

**LIQUIDACIÓN DE CONTRATO DE TRABAJO**

NOMBRE: FERNANDO HOLGUIN MENDEZ

C.C. No. 75,064,783

SALARIO: \$ 1,450,000.00  
AUXILIO TRANSPORTE \$ 88,211.00  
BASE LIQUIDACIÓN \$ 1,538,211.00  
FECHA INGRESO: 12-feb-18  
FECHA RETIRO: 07-mar-18  
DIAS LABORADOS : 24

CESANTIAS:	\$ 1,538,211.00 X	24	=	\$ 102,547.00
	360			
INT. CESANTIAS:	\$ 102,547.00 X	0.80%	=	\$ 820.00
PRIMA	\$ 1,538,211.00 X	24	=	\$ 102,547.00
	360			
VACACIONES :	\$ 96,666.67 X	360	=	\$ 48,333.00
	720			

**TOTAL LIQUIDACIÓN DE PRESTACIONES SOCIALES :** \$ 254,247.00

**CONSTANCIA:** Se hace constar expresamente lo siguiente: **PRIMERO.** Que el empleador ha incorporado en la anterior liquidación, en lo pertinente, la totalidad de los valores correspondientes a salarios, horas extras, recargos por trabajos nocturnos, descansos remunerados, cesantías, intereses de cesantías, vacaciones, accidentes de trabajo, primas, calzado y overoles, auxilio de transporte y en general, todo concepto relacionado, con salarios, descansos, prestaciones, indemnizaciones de toda especie y en general, por toda acreencia laboral que tengan por causa el contrato de trabajo que ha queda extinguido. **SEGUNDO.** Que no obstante la anterior declaración, se hace constar por las partes que con el pago de la suma de dinero a que hace referencia la presente liquidación, queda transada cualquier diferencia relativa al contrato de trabajo que ha quedado terminado, pues ha sido su común ánimo transar definitivamente, como en efecto se transa, todo reclamo pasado, presente o futuro, que tenga por causa el mencionado contrato. Por consiguiente, esta transacción tiene como efecto la extinción de las obligaciones provenientes de la relación laboral que existió entre empleador y trabajador, quines recíprocamente se declaran a paz y salvo por los conceptos expresados. **TERCERO.** Se deja constancia, igualmente, que al trabajador se le dió orden para examen médico de egreso.

LUGAR Y FECHA DE ESTA LIQUIDACIÓN:

Manizales, 24 de Marzo de 2018

RECIBÍ:

*Fernando Holguin Mendez*

FERNANDO HOLGUIN MENDEZ

C.C. No. 75,064,783

ACTIVA INGENIERIA E.U.

NIT. 810.003.288-6



Huella Digital

**ACTIVA INGENIERIA E.U.**  
NIT. 810.003.288-6

**LIQUIDACIÓN DE CONTRATO DE TRABAJO**

NOMBRE: CRISTIAN CAMILO CASTAÑEDA OCAMPO

C.C. No. 1,061,625,856

SALARIO: \$ 781,242.00  
AUXILIO TRANSPORTE \$ 88,211.00  
BASE LIQUIDACIÓN \$ 869,453.00  
FECHA INGRESO: 14-feb-18  
FECHA RETIRO: 25-mar-18  
DÍAS LABORADOS : 40

CESANTIAS:  $\frac{\$ 869,453.00 \times 40}{360} = \$ 96,606.00$

INT. CESANTIAS:  $\$ 96,606.00 \times 1.33\% = \$ 1,285.00$

PRIMA  $\frac{\$ 869,453.00 \times 40}{360} = \$ 96,606.00$

VACACIONES :  $\frac{\$ 86,804.67 \times 360}{720} = \$ 43,402.00$

**TOTAL LIQUIDACIÓN DE PRESTACIONES SOCIALES : \$ 237,899.00**

**CONSTANCIA:** Se hace constar expresamente lo siguiente: **PRIMERO.** Que el empleador ha incorporado en la anterior liquidación, en lo pertinente, la totalidad de los valores correspondientes a salarios, horas extras, recargos por trabajos nocturnos, descansos remunerados, cesantías, intereses de cesantías, vacaciones, accidentes de trabajo, primas, calzado y overoles, auxilio de transporte y en general, todo concepto relacionado, con salarios, descansos, prestaciones, indemnizaciones de toda especie y en general, por toda acreencia laboral que tengan por causa el contrato de trabajo que ha queda extinguido. **SEGUNDO.** Que no obstante la anterior declaración, se hace constar por las partes que con el pago de la suma de dinero a que hace referencia la presente liquidación, queda transada cualquier diferencia relativa al contrato de trabajo que ha quedado terminado, pues ha sido su común ánimo transar definitivamente, como en efecto se transa, todo reclamo pasado, presente o futuro, que tenga por causa el mencionado contrato. Por consiguiente, esta transacción tiene como efecto la extinción de las obligaciones provenientes de la relación laboral que existió entre empleador y trabajador, quines recíprocamente se declaran a paz y salvo por los conceptos expresados. **TERCERO.** Se deja constancia, igualmente, que al trabajador se le dió orden para examen médico de egreso.

LUGAR Y FECHA DE ESTA LIQUIDACIÓN:

Manizales, 24 de Marzo de 2018

RECIBÍ:

*Cristian Camilo Castañeda O.*  
CRISTIAN CAMILO CASTAÑEDA OCAMPO  
C.C. No. 1,061,625,856

ACTIVA INGENIERIA E.U.  
NIT. 810.003.288-6

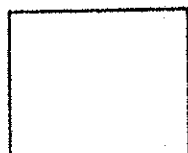

Huella Digital

Informe Número	2	Fecha del informe	26/03/2018	Acta parcial		Acta final	X
----------------	---	-------------------	------------	--------------	--	------------	---

Número del contrato	0068/2018
Objeto:	REPOSICION DE TUBERIA DE ALCANTARILLADO EN EL BARRIO LA COLINA MANZANA D A LA G EN EL MUNICIPIO DE PALESTINA CALDAS
Nombre Contratista:	ACTIVA INGENIERIA EU
Fecha del contrato:	19/01/2018
Plazo de ejecución:	60
Valor inicial:	141.533.496,00
Fecha de iniciación:	26/01/2018
Fecha de suspensión:	-
Fecha de reiniciación:	-
Fecha de terminación inicial:	26/03/2018
Nueva fecha de terminación:	
Adición en valor:	\$ 0,00
Adición en tiempo:	0
Adición en tiempo:	
Supervisor:	GERARDO A. RAMIREZ GOMEZ

1. AVANCE DEL CONTRATO

1.1 Avance Físico

Avance físico del periodo	100%
Avance físico Acumulado	100%

1.2 Informe de actividades (Se anexa resumen de ejecución de la obra)

ITEM	DESCRIPCION	CONTRACTUAL		EJECUTADO	% EJECUTADO
		UN	CANT		
1	PRELIMINARES				
2	Localización y replanteo (Incluye plano record)	ml	161,00	162,00	100,62%
3	Techado provisional en plástico y guadua	m2	966,00	786,00	81,37%
4	Cerramiento con tela verde y soportes de guadua cada 2 metros	ml	334,00	365,30	109,37%
5	Señal preventiva y reglamentaria	und	4,00	2,00	50,00%
6	Instalación de valla institucional 2x4	und	1,00	1,00	100,00%
7	DEMOLICIONES				
8	Demolición de estructuras en concreto hidráulico Incluye andenes, gradería y cañuelas	m³	5,00	27,90	558,00%
9	EXCAVACION				
10	En material común de 0 a 2m	m³	753,00	629,20	83,56%
11	En material común de 2,1 a 6m	m³	376,00	264,30	70,29%
12	En conglomerado	m³	58,00	73,80	127,24%
13	Entibado Tipo II	m2	728,00	596,00	81,87%
14	Retiro de material sobrante en vehiculo automotor	m³	430,00	61,50	14,30%
15	ESTRUCTURAS ALCANTARILLADO				
16	Instalación e tubería PVC corrugada de 12"	ml	96,00	95,50	99,48%
17	Instalación e tubería PVC corrugada de 16"	ml	66,00	66,00	100,00%
18	Cámara de caída D=1,2, HS3,04, espesor de pared e=0,20 con colchón de piedra pegada e=40cm y boquilla	ml	2,00	5,10	255,00%



F-GC-20 Versión 2 Octubre 2016		EMPOCALDAS S.A.E.S.P GESTIÓN DE CONTRATACIÓN			
		INFORME DE SUPERVISIÓN CONTRATOS DE OBRA CIVIL			
19	Suministro e instalación de tapa con aro pozo de inspección en HD D=0.60cm para 12 toneladas	Un	4,00	5,00	125,00%
20	Bases y Cañuelas	Un	4,00	2,00	50,00%
21	Instalación de tubería PVC corrugada de 6" para domiciliarias	ml	186,00	172,90	92,96%
22	Cajas de inspección 0,50x0,50 para domiciliarias, Incluye tapa en concreto	und	31,00	33,00	106,45%
23	Instalación de silletas de 12"x6"	und	15,00	21,00	140,00%
24	Instalación de silletas de 16"x6"	und	16,00	8,00	50,00%
25	Empalme a cámara	und	6,00	9,00	150,00%
26	LLENOS				
27	Arena para base y atraque	m³	42,00	23,60	56,19%
28	Lleno compactado con material de la obra	m³	811,00	954,70	117,72%
29	Afirmado Compactado	m³	32,00	96,90	302,81%
30	CONCRETOS				
31	Concreto de 21Mpa para graderías y andenes	m³	1,00	2,00	200,00%
32	Concreto para pavimento 42MR hecho en obra	m³	1,00	4,60	460,00%
33	ACERO				
34	Acero de refuerzo para graderías	Kilo	60,00	663,00	1105,00%
35	Acompañamiento social durante toda la obra	GI	1,25	1,25	100,00%
0	ITEMS NUEVOS				
NP01	Suministro e instalacion tuberia PVC Novafort de 10"	ml	6,00	6,00	100,00%
NP02	Sumidero con desarenador y reja	un	3,00	3,00	100,00%
NP03	Suministro e Instalacion de codos de 6" PVC 45 grados c*c	un	7,00	7,00	100,00%
NP04	Diseño de Entibado para una profundidad de 6 mts	GI	1,00	1,00	100,00%

### 1.3 Avance del tiempo

Plazo de ejecución:	60 DIAS
Tiempo total transcurrido:	60 DIAS
Avance Porcentual:	100%

### 1.4 Registro fotografico (puede presentarse como anexo o incluirlo en el informe)

### 1.5 Problematicas con la obra

La obra se desarrollo en perfecta tranquilidad, salvo algunas manifestaciones de la comunidad por el cierre de las vías, situacion que se logro remediar construyendo un sendero para motos y personas a un costado de la via, este sendero se delimito con yute como se puede apreciar en el registro fotografico. La comunidad manifesto sobre la necesidad de realizar algun tipo de control con el agua superficial en al via, ya que cuando se presentaban fuertes aguaceros se formaban arroyos, considerando esta peticion Empocaldas autorizo la construccion de 3 imbornales para controlar esta situacion. Para evitar una mayor excavacion en las acometidas donde la red principal se encontraba a una profundidad de 6 metros de decidio conectar las silletas en la parte superior del tubo de 16" y de esta manera poder ganar altura para realizar el empalme con la caja domiciliaria mediante un codo de 45 grados.

### 1.6 Avance Financiero

Inversión Contratada:	141.533.496
Inversión ejecutada en el periodo:	141.523.023
Porcentaje ejecutado en el periodo:	100%
Inversión total ejecutada:	141.523.023
Porcentaje total ejecutado:	100%

## 2 CONTROL SOBRE POLIZAS VIGENTES (para el acta final relacione la ampliación de las polizas de estabilidad y calidad de la obra)

POLIZA DE CUMPLIMIENTO No	16- GU066272
POLIZA DE RESPONSABILIDAD CIVIL EXT	16- RE002343

GARANTIA	CUMPLE	VIGENCIA		VALOR AMPARADO
		DESDE	HASTA	
CUMPLIMIENTO	SI	19/01/2018	19/06/2018	\$ 42.460.048,80
SALARIOS Y PRESTACIONES SOCIALES	SI	19/01/2018	19/03/2021	\$ 28.306.699,20
ESTABILIDAD Y CALIDAD DE LA OBRA	SI	19/01/2018	19/01/2023	\$ 28.306.699,20
RESPONSABILIDAD CIVIL EXTRA CONTRACTUAL	SI	19/01/2018	19/06/2018	\$ 42.460.048,80

3. CONTROL DEL CUMPLIMIENTO DE LA SEGURIDAD SOCIAL INTEGRAL (verifique afiliación o pagos aportados y señale con una X)

NOMBRE DEL TRABAJADOR	ARP	EPS	PARAFISCALES	FIC
JOSE ALBER GIRALDO HENAO	X	X	X	X
JOSE LUIS CASTRO TORRES	X	X	X	X
YEFERSSON CUERVO ORTIZ	X	X	X	X
ROSEMBER GONZALEZ MONTES	X	X	X	X
GONZALO SANTOFIMIO MARIN	X	X	X	X
JOSE ARLY DIAZ PEREZ	X	X	X	X
URIEL DARIO GONZALEZ MONTES	X	X	X	X
WALTER GARCIA OSORIO	X	X	X	X
JUAN PABLO VELEZ ARBELAEZ	X	X	X	X
FERNANDO OLGUIN MENDEZ	X	X	X	X
MARCO TULLIO SOTO SANCHEZ	X	X	X	X
JOSE MARIO RUDAS QUINTERO	X	X	X	X
DEIBY BRAYAN JARAMILLO ZAPATA	X	X	X	X
ORCINI DE JESUS RIOS OSORIO	X	X	X	X
JOSE DUVAN RUDA CARDONA	X	X	X	X
CRISTIAN CAMILO CASTAÑEDA OCAMPO	X	X	X	X
JAIRO ANTONIO VARON MARTINEZ	X	X	X	X

4. CONTROL PAGO SEGURIDAD SOCIAL DEL CONTRATISTA (Persona Natural)

5. CONTROL DE SEGURIDAD INDUSTRIAL Y DOTACION (para los casos donde verifique el incumplimiento de algun item, debe anexar la comunicación enviada al contratista notificando la situación)

Fecha de inspección	CASCO	OVEROL	GUANTES	BOTAS	CARNET	CHALECO	SEÑALIZACION	USO DE LOS ELEMENTOS DE PROTECCION
08/03/2018	A	A	A	A	A	A	A	A
20/02/2018	A	A	A	A	A	A	A	A
02/02/2018	A	A	A	A	A	A	A	A

Convenciones: A: Adecuada - D: Deficiente - N/U: No Usan - N/A: No Aplica

6. DOCUMENTOS ANEXOS

DOCUMENTO	SI	N/A
Acta de entorno		N/A
Acta de veeduría	X	
Acta de convenio de precios	X	
Plan de manejo ambiental		N/A
Ensayos de laboratorio	X	
Acta de suspensión y reanudación (Con la respectiva justificación)		N/A
Bitácora de la obra	X	
Actualización de la póliza de calidad o estabilidad con la fecha del acta de liquidación.	X	
Paz y Salvo oficina de trabajo.	X	
Paz y salvo del contratista donde conste que pago la seguridad social integral y parafiscales de los trabajadores a cargo en la obra.	X	
Relación de todas las domiciliarias que se reconstruyan en donde se indique el suscriptor, el número del contador, la dirección, la autorización del propietario para esta reposición y las cantidades de obra de cada una y el valor.	X	

Calificación entrega de la obra: Excelente 4 – Buena 3 – Regular 2 – Mala 1

NOMBRE DEL SUPERVISOR

GÉRARDO A. RAMÍREZ GÓMEZ

**REGISTRO FOTOGRAFICO DE SEGUIMIENTO REPRESENTATIVO DE LA OBRA**



**DEMOLICION DE ASFALTO , ESTADO INICIAL MANZANA G**



**ESTADO FINAL EN AFIRMADO COMPACTADO MANZANA G**



**DEMOLICION EN ANDENES PARA CONSTRUCCION CAMARAS**



**SUMINISTRO E INSTALACION DE AFIRMADO E= 0,20 MTS SOBRE BRECHA**



**AFIRMADO CON CEMENTO PARA CONSTRUCCION SENDERO PARA MOTOS**



**CONSTRUCCION SENDERO PEATONAL Y MOTOS**



**RECONSTRUCCION DE ACCESOS A GARAGES**



**RECONSTRUCCION DE ANDENES**



**ENTIBADO PROFUNDIDAD DE 6 MTS**



**DEMOLICION DE PAREDES Y CAMARAS EN ANDENES**



**DEMOLICION DE CUELLOS PARA REALCE DE CAMARA**



**LOSA PARA TAPA CAMARA EN HF**

**REGISTRO FOTOGRAFICO DE SEGUIMIENTO REPRESENTATIVO DE LA OBRA**



**SOBREANCHO EN LA EXCAVACION TERRENO EN LLENO**



**LLENO APISONADO CON CANGURO**



**ENTIBADO TIPO II PROFUNDIDAD 6 MTS**



**CONSTRUCCION CAMARA DE INSPECCION**



**REALCE DE CAMARA**



**ENTIBADO**



**CONSTRUCCION LOSA PARA TAPAS EN HF - HIERRO DOBLE PARRILLA**



**HIERRO DOBLE PARRILLA**



**INSTALACION TUBERIA DE 17" - CAMA DE ARENA**



**CONSTRUCCION CAJAS DOMICILIARIAS**



**CONSTRUCCION LOSA CAMARA No 01**



**CONSTRUCCION DE SUMIDEROS**

**REGISTRO FOTOGRAFICO DE SEGUIMIENTO REPRESENTATIVO DE LA OBRA**



**VIA DESPUES DE INSTALADA LA TUBERIA**



**VIA CON AFIRMADO COMPACTADO ENTREGA FINAL**



**RECONSTRUCCION DE ACCESOS A LAS VIVIENDAS**



**AFIRMADO COMPACTADO EN TODA LA VIA DESDE  
CAMARAS 3 A 5**



**DEMOLICION ANCLAJE CONCRETO DEBAJO DE TUBO**



**RECONSTRUCCION DE PAREDES DESPUES DE  
CONSTRUIR CAMARAS**



**EXTENDIDA Y COMPACTADA DE AFIRMADO ENTRE CAMARAS 1 Y 2**



**EN LA EXCAVACION SE OBSERVA TERRENO EN LLENO**



**INSTALACION CODOS DE 45 GRADOS SOBRE ACOMETIDAS**



**ENTREGA DE LA OBRA A LA COMUNIDAD**



**VALLA GENERAL DEL PROYECTO**



# DISTRIBUCION ACERO LOSA TAPA HF VEHICULAR

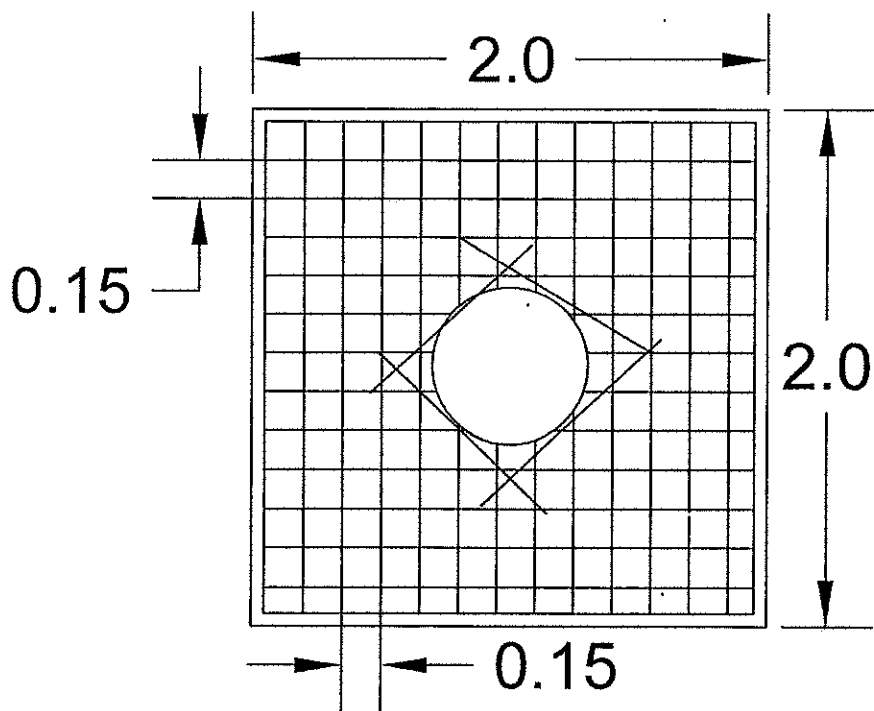

AA

# SUMIDERO SENCILLO CON DESARENADOR Y UNA REJA

reja en acero de 1" AR  
Angulo de 1  $\frac{1}{2}$ " por 1/4"

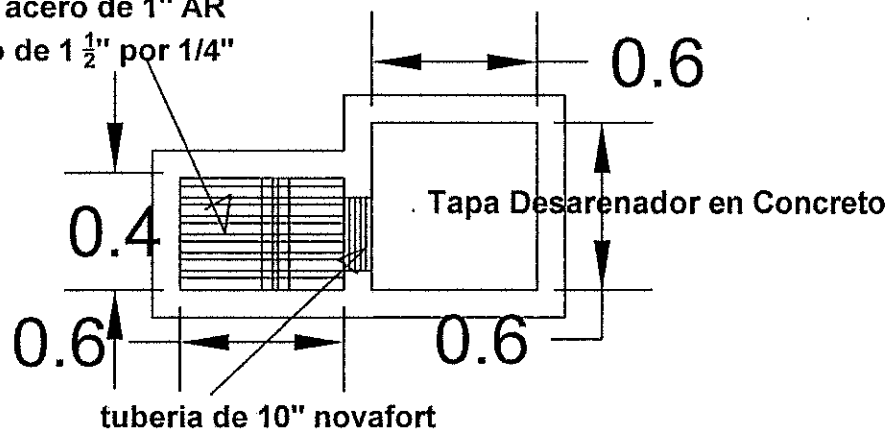

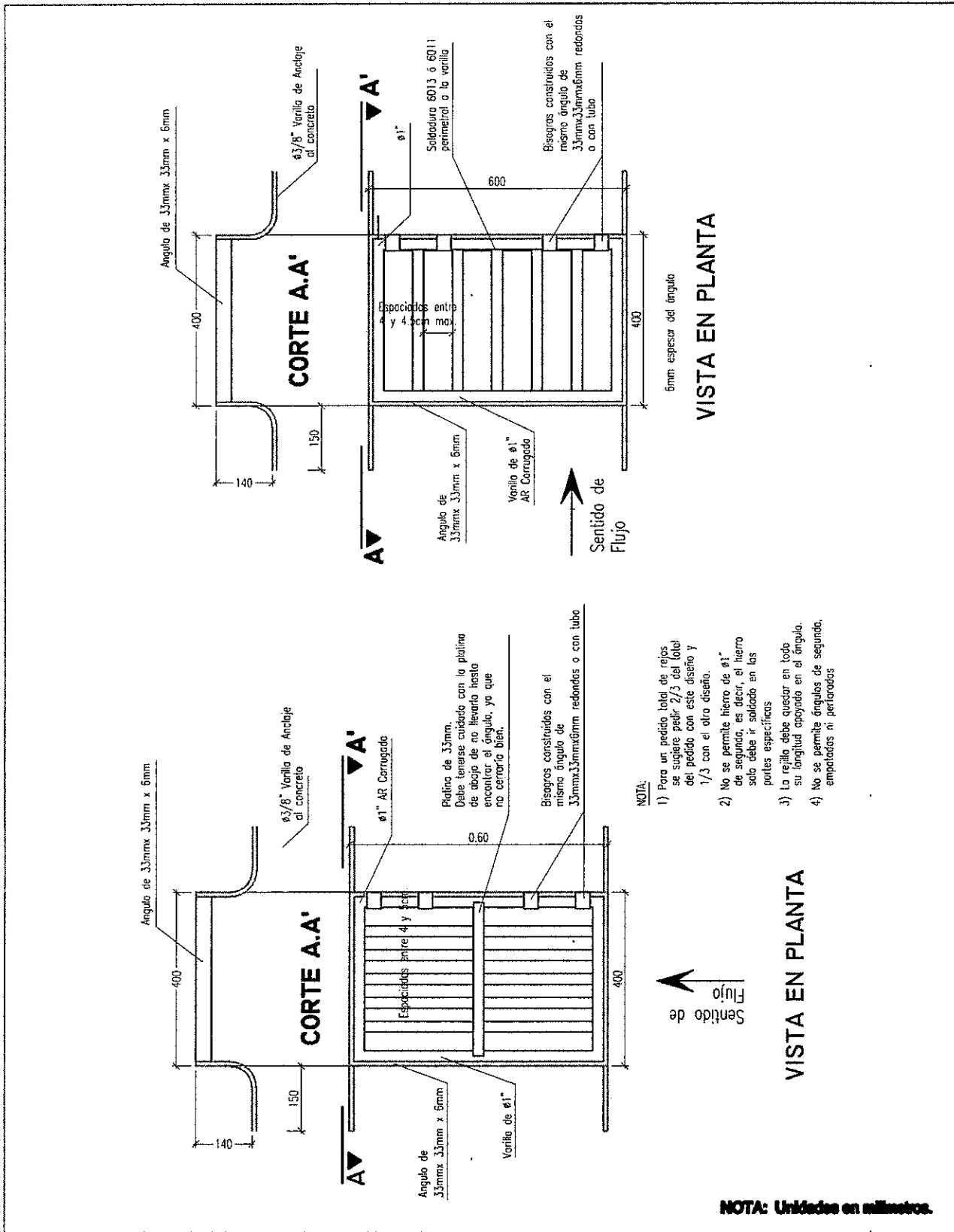

**DETALLE REJILLA PARA SUMIDEROS**

DISEÑO: DR. CARLOS MANUEL VAQUEZ L.

DIBUJO: **ANA LUZ RESTREPO G.**

FECHA: **AGOSTO DE 2007**

FIGURA No. **R-16**

ESCALA: **1:125**

REFERENCIA: No. **IGDEN0021.dwg**

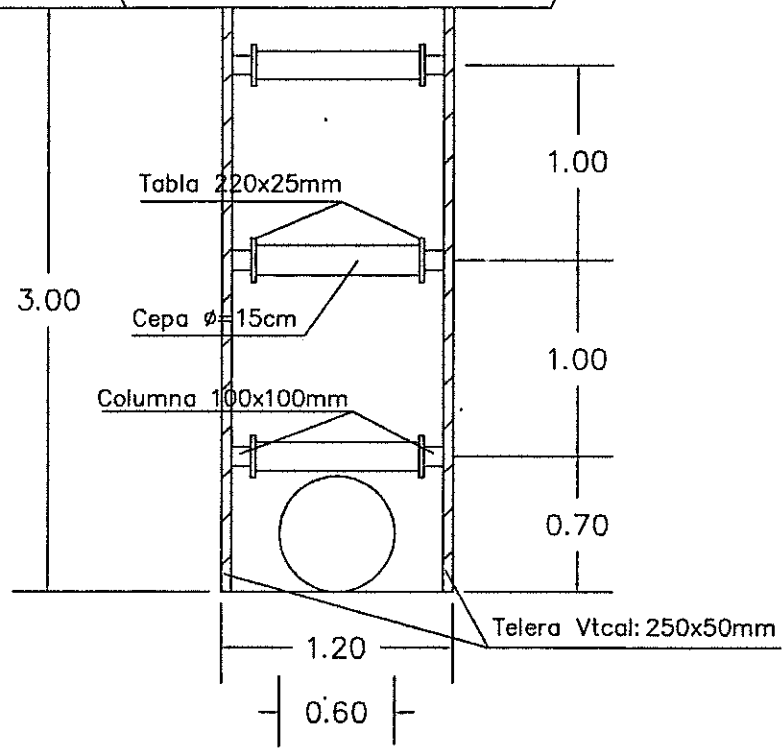
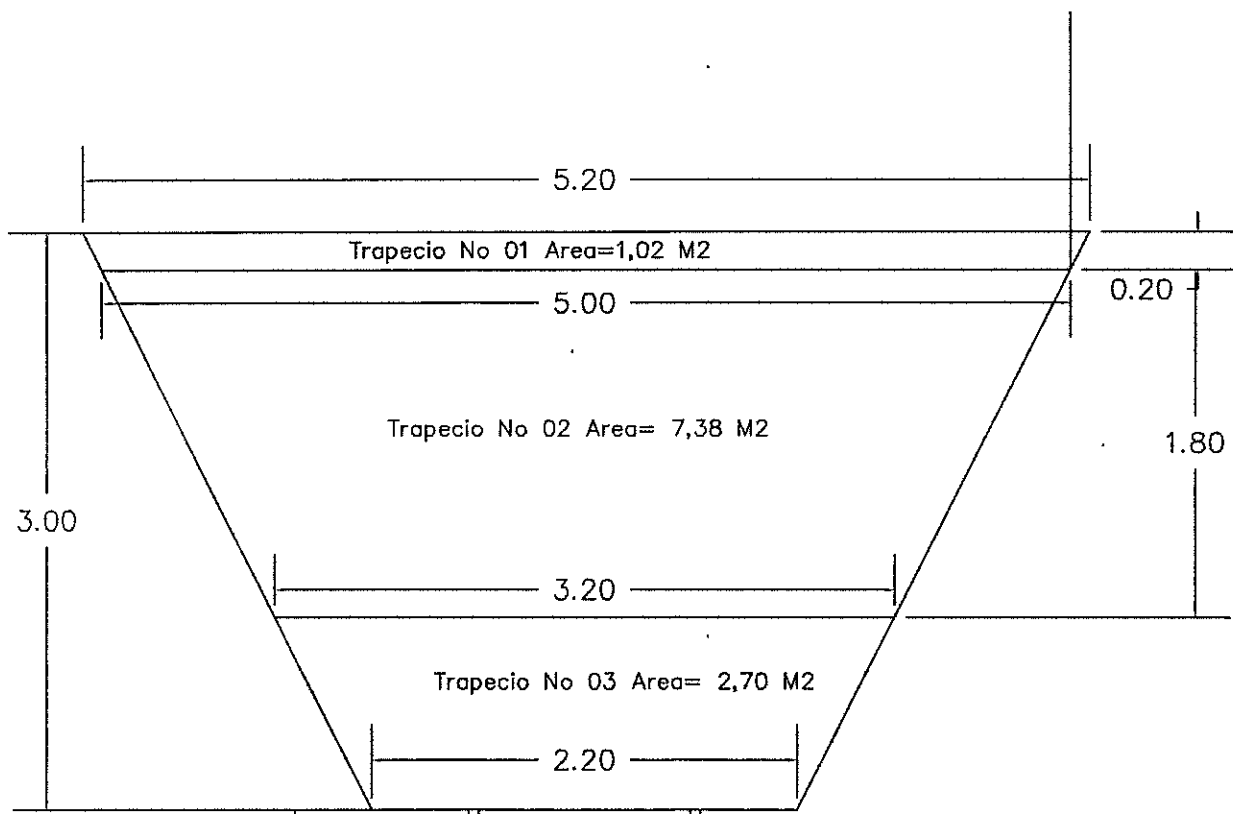

*SA*

# HERNÁNDEZ INGENIERÍA S.A.S

Suelos - Concretos - Asfaltos

## PESO UNITARIO DEL SUELO EN EL TERRENO.MÉTODO DEL CONO DE ARENA

NORMA I.N.V. E - 161 - 13

**PROYECTO** REPOSICIONN REDE DE ALCANTARILLADO BARRIO LAS COLINAS **INFORME No.** 13785  
**SOLICITANTE** ACTIVA INGENIERIA EU  
**LOCALIZACIÓN** MANZANA C Y G **Fecha de Muestra** MARZO 15/18  
**DESCRIPCIÓN** AFIRMADO CANTERA LOS CUERVOS **Fecha de ensayo** MARZO 17/18  
**FUENTE :** CANTERA SANLORENZO **Orden No.**  
**AUTORIZÓ:** ING : JOSE ALBEET GIRALDO

ABSCISA >	UNIDADES	MZ G FRENTE CASA	MZ G FRENTE CASA			
		22	19			
P <sub>1</sub> (Frasco + arena inicial)	Gramos	6.635,0	6.614,0			
P <sub>2</sub> (Frasco + arena restante)	Gramos	2.841,0	2.931,0			
P <sub>3</sub> (Arena total usada)	Gramos	<b>3.794,0</b>	<b>3.683,0</b>			
Constante de cono	Gramos	<b>1.602,0</b>	<b>1.602,0</b>			
Peso de arena en el hueco	Gramos	<b>2.192,0</b>	<b>2.081,0</b>			
Densidad de la arena	Gr./ cm <sup>3</sup>	<b>1,386</b>	<b>1,386</b>			
Volumen del hueco	cm <sup>3</sup>	<b>1.581,5</b>	<b>1.501,4</b>			
Peso material extraído Húmedo	Gramos	3.957	3.729			
% de humedad	%	6,8%	6,6%			
Peso material extraído Seco	Gramos	<b>3.705,1</b>	<b>3.498,1</b>			
Densidad del material	Gr./ cm <sup>3</sup>	<b>2,343</b>	<b>2,330</b>			
Densidad máx. laboratorio	Gr./ cm <sup>3</sup>	<b>2,387</b>	<b>2,387</b>			
% de humedad óptima laboratorio	%					
% compactación terreno	%	<b>98,1%</b>	<b>97,6%</b>			
% de compactación Especificado	%					
Profundidad del apique	cms					
Distancia del borde	mts					
Espesor de base granular	cms					

<b>RESUMEN DE DENSIDADES (Kg/m<sup>3</sup>)</b>	<b>Humeda d óptima</b>

**OBSERVACIONES:** calculadas con la humedad del humedometro

NOTA: Los resultados de este ensayo solo afectan a los objetos sometidos al ensayo  
Este informe no se deberá reproducir parcialmente sin la aprobación por escrito del laboratorio que lo emite

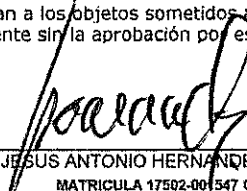
  
JESUS ANTONIO HERNANDEZ ESCOBAR  
MATRICULA 17502-001547 CALDAS

CONTRATO No	068/2018	MUNICIPIO	AGUADAS CALDAS
-------------	----------	-----------	----------------

ID TRAMO ALCANTARILLADO	TIPO DE ALCANTARILLADO	COMPONENTE DE RED	DIRECCION DE INSTALACION DE LA TUBERIA	DIAMETRO O A.A. A CM	MATERIAL	TIPO DE INSTALACION	CERTIFICACION DE TUBERIA	NUMERO DE CERTIFICADO DEL PRODUCTO	ORGANISMO CERTIFICADOR DEL PRODUCTO	# LOTE	FABRICANTE	NIT	FECHA DE INSTALACION DD/MM/AÑO	DIAMETRO DE LA TUBERIA ANTERIOR	MATERIAL TUBERIA ANTERIOR	LONGITUD TUBERIA ANTERIOR (m)
1	COMBINADO	RED MENOR DE ALCANTARILLADO	VIA ENTRE MANIZANAS C Y D BARRIO LAS COLINAS MUNICIPIO DE PALESTINA CALDAS - CAMARA 1 A CAMARA 2	12	PVC	Instalación con apertura de zanja	SI	nic-3722-3	ICONTEC	9283	DURMAN	800033159-E	09/02/2018	12	PVC	66.5
2	COMBINADO	RED MENOR DE ALCANTARILLADO	VIA ENTRE MANIZANAS G Y D BARRIO LAS COLINAS MUNICIPIO DE PALESTINA CALDAS - CAMARA 2 A CAMARA 3	12	PVC	Instalación con apertura de zanja	SI	nic-3722-3	ICONTEC	9283	DURMAN	800033159-E	19/02/2018	12	PVC	29
3	COMBINADO	RED MENOR DE ALCANTARILLADO	VIA ENTRE MANIZANAS G Y H BARRIO LAS COLINAS MUNICIPIO DE PALESTINA CALDAS - CAMARA 3 A CAMARA 4	16	PVC	Instalación con apertura de zanja	SI	nic-3722-3	ICONTEC	9283	DURMAN	800033159-E	15/03/2018	16	PVC	35
4	COMBINADO	RED MENOR DE ALCANTARILLADO	VIA ENTRE MANIZANAS G Y H BARRIO LAS COLINAS MUNICIPIO DE PALESTINA CALDAS - CAMARA 4 A CAMARA 5	16	PVC	Instalación con apertura de zanja	SI	nic-3722-3	ICONTEC	9283	DURMAN	800033159-E	22/03/2018	16	PVC	31

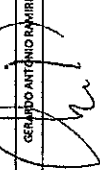
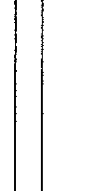
NOMBRE SUPERVISOR o INTERVENTOR	GERARDO ANTONIO RAMIREZ GOMEZ
FIRMA SUPERVISOR o INTERVENTOR	
NOMBRE CONTRATISTA	ACTIVA INGENIERIA E.L.
FIRMA CONTRATISTA	

VISTO BUENO DE RECEBIDO DE LA INFORMACION - COORDINADOR ACUEDUCTO





**ACTA No 2 y FINAL**

**CONTRATO N°:** 0068/2018  
**MODALIDAD DE CONTRATACION:** DIRECTA  
**CONTRATANTE:** EMPOCALDAS S.A. E.S.P.  
**REPRESENTANTE LEGAL:** CARLOS ARTURO AGUDELO MONTOYA  
**OBJETO:** REPOSICION DE TUBERIA DE ALCANTARILLADO EN EL BARRIO LA COLINA MANZANA D A LA G EN EL MUNICIPIO DE PALESTINA CALDAS  
**CONTRATISTA:** ACTIVA INGENIERIA EU  
**NIT:** 810,003,288-6  
**REPRESENTANTE LEGAL:** JAIME ANTONIO MARIN LOAIZA  
**MUNICIPIO:** PALESTINA CALDAS  
**COSTO INICIAL:** \$ 141.533.496  
**ADICION:** \$ 0  
**COSTO CONTRATO:** \$ 141.533.496  
**VALOR EJECUTADO:** \$ 141.523.023  
**SALDO POR EJECUTAR:** \$ 10.473  
**RECURSOS:** PROPIOS  
**INTERVENTOR:** GERARDO A. RAMIREZ GOMEZ  
**CDP:** 0154 2018/01/05  
**RP:** 0188 2018/01/19

En la ciudad de Manizales a los 26 días del mes de marzo, se reunieron los señores GERARDO ANTONIO RAMIREZ GOMEZ, Ingeniero de Zona de Empocaldas S.A. E.S.P. y el Ingeniero JAIME ANTONIO MARIN LOAIZA representante Legal del contratista, con el fin de realizar el acta 2 y final del contrato 068/2018.

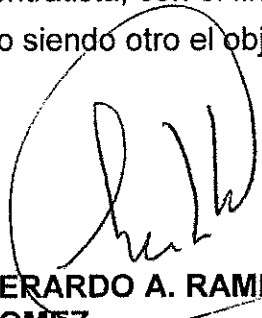
No siendo otro el objeto de la presente acta, se firma por los que en ella intervinieron

  
**GERARDO A. RAMIREZ GOMEZ**  
Supervisor  
EMPOCALDAS S.A. E.S.P

  
**ACTIVA INGENIERIA EU**  
JAIME ANTONIO MARIN LOAIZA  
Contratista

CONT #		0068/2018		CONTRATISTA		EMPOCALDAS S.A.E.S.P										ACTIVA INGENIERIA EU		FECHA		26/03/2018
OBJETO:		REPOSICION DE TUBERIA DE ALCANTARILLADO EN EL BARRIO LA COLINA MANZANA D LA G EN EL MUNICIPIO DE PALESTINA CALDAS																		
ITEM	DESCRIPCION	CONTRACTUAL						ACTA 1			ACTA 2			EJECUTADO			% EJECUT			
		UN	CAN	VR UNIT	VR TOTAL	CAN	VR TOTAL	CAN	VR TOTAL	CAN	VR TOTAL	CAN	VR TOTAL	CAN	VR TOTAL					
1	PRELIMINARES																			
2	Localización y replanteo (incluye plano recd	ml	161,00	4.825	776.825	96,00	463.200	66,00	318.450	162,00	781.650								101%	
3	Techado provisional en plástico y guadua	m2	966,00	8.375	8.090.250	600,00	5.025.000	186,00	1.557.750	786,00	6.582.750								81%	
4	Cerramiento con tela verde y soportes de guadua cada 2 metros	ml	334,00	12.590	4.205.060	212,00	2.669.080	153,30	1.930.047	365,30	4.599.127								109%	
5	Señal preventiva y reglamentaria	und	4,00	158.840	635.360	2,00	317.680	0,00	-	2,00	317.680								50%	
6	Instalación de valla institucional 2x4	und	1,00	728.155	728.155	1,00	728.155	0,00	-	1,00	728.155								100%	
7	DEMOLICIONES																			
8	Demolición de estructuras en concreto hidráulico incluye andenes, gradería y cañuelas	m³	5,00	77.140	385.700	10,60	817.684	17,30	1.394.522	27,90	2.152.206								558%	
9	EXCAVACION																			
10	En material común de 0 a 2m	m³	753,00	24.365	18.346.845	264,70	6.449.416	364,50	8.881.043	629,20	15.330.458								84%	
11	En material común de 2.1 a 6m	m³	376,00	44.980	16.912.480	28,20	1.268.436	236,10	10.619.778	264,30	11.888.214								70%	
12	En conglomerado	m³	58,00	26.965	1.563.970	28,80	776.592	45,00	1.213.425	73,80	1.990.017								127%	
13	Entibado Tipo II	m2	728,00	31.900	23.223.200	196,00	6.252.400	400,00	12.760.000	596,00	19.012.400								82%	
14	Retiro de material sobrante en vehiculo automotor	m³	430,00	30.320	13.037.600	32,20	976.304	29,30	888.376	61,50	1.864.680								14%	
15	ESTRUCTURAS ALCANTARILLADO																			
16	Instalación e tubería PVC corrugada de 12"	ml	96,00	22.015	2.113.440	95,50	2.102.433	0,00	-	95,50	2.102.433								99%	
17	Instalación e tubería PVC corrugada de 16"	ml	66,00	29.355	1.937.430	-	-	66,00	1.937.430	66,00	1.937.430								100%	
18	Cámara de caída D=1,2, HS3,04, espesor de pared e=0,20 con colchón de piedra pegada e=40cm y boquilla	ml	2,00	590.195	1.180.390	-	-	5,10	3.009.995	5,10	3.009.995								255%	
19	Suministro e instalación de tapa con aro pozo de inspección en HD D=0.60cm para 12 toneladas	Un	4,00	729.500	2.918.000	3,00	2.188.500	2,00	1.459.000	5,00	3.647.500								125%	
20	Bases y Cañuelas	Un	4,00	500.410	2.001.640	1,00	500.410	1,00	500.410	2,00	1.000.820								50%	
21	Instalación de tubería PVC corrugada de 6" para domiciliarias	ml	186,00	12.775	2.376.150	107,60	1.374.590	65,30	834.208	172,90	2.208.798								93%	
22	Cajas de inspección 0,50x0,50 para domiciliarias, incluye tapa en concreto	und	31,00	370.200	11.476.200	22,00	8.144.400	11,00	4.072.200	33,00	12.216.600								106%	
23	Instalación de silletas de 12"x6"	und	15,00	40.260	603.900	21,00	845.460	0,00	-	21,00	845.460								140%	
24	Instalación de silletas de 16"x6"	und	16,00	45.540	728.640	-	-	8,00	364.320	8,00	364.320								50%	
25	Empalme a cámara	und	6,00	83.620	501.720	4,00	334.480	5,00	418.100	9,00	752.580								150%	
26	LLENOS																			
27	Arena para base y atraque	m³	42,00	111.718	4.692.156	14,40	1.608.739	9,20	1.027.806	23,60	2.636.545								56%	
28	Lleno compactado con material de la obra	m³	811,00	20.490	16.617.390	300,10	6.149.049	654,60	13.412.754	954,70	19.561.803								118%	
29	Afirmado Compactado	m³	32,00	89.950	2.878.400	28,20	2.536.590	68,70	6.179.565	96,90	8.716.155								303%	
30	CONCRETOS																			
31	Concreto de 21Mpa para graderías y andenes	m³	1,00	570.625	570.625	-	-	2,00	1.141.250	2,00	1.141.250								200%	
32	Concreto para pavimento 42MR hecho en obra	m³	1,00	766.490	766.490	-	-	4,60	3.525.854	4,60	3.525.854								460%	



CONT #		0068/2018		CONTRATISTA		EMPOCALDAS S.A.E.S.P										ACTIVA INGENIERIA EU		FECHA		26/03/2018	
OBJETO:		REPOSICION DE TUBERIA DE ALCANTARILLADO EN EL BARRIO LA COLINA MANZANA D LA G EN EL MUNICIPIO DE PALESTINA CALDAS																			
ITEM	DESCRIPCION	CONTRACTUAL			ACTA 1			ACTA 2			EJECUTADO			% EJECUT							
		UN	CAN	VR UNIT	VR TOTAL	CAN	VR TOTAL	CAN	VR TOTAL	CAN	VR TOTAL	CAN	VR TOTAL								
33	ACERO																				
34	Acero de refuerzo para gradierias	Kilo	60,00	5.483	328.980	-	-	663,00	3.635.229	663,00	3.635.229	663,00	3.635.229	1105%							
35	Acompañamiento social durante toda la obra	GI	1,25	1.549.200	1.936.500	1,00	1.549.200	0,25	387.300	1,25	1.936.500	1,25	1.936.500	100%							
	ITEMS NUEVOS																				
NP01	Suministro e instalacion tubería PVC Novafort de 10"	ml	6,00	96.229				6	577.375	6	577.375	6,0	577.375	100%							
NP02	Sumidero con desarenador y reja	un	3,00	1.005.013				3	3.015.040	3,0	3.015.040	3,0	3.015.040	100%							
NP03	Suministro e instalacion de codos de 6" PVC 45 grados c°	un	7,00	50.000				7	350.000	7,0	350.000	7,0	350.000	100%							
NP04	Diseño de Entibado para una profundidad de 6 mts	GI	1,00	3.094.000				1	3.094.000	1,0	3.094.000	1,0	3.094.000	100%							
	COSTO TOTAL				141.533.496		53.077.797		88.445.226		141.523.023		141.523.023								
	COSTO DIRECTO				108.082.089		40.532.873		67.541.219		108.074.092		108.074.092								
	ADMINISTRACION	%	20,0		21.616.418		8.106.575		13.508.244		21.614.818		21.614.818								
	IMPREVISTOS	%	5,0		5.404.104		2.026.644		3.377.061		5.403.705		5.403.705								
	UTILIDADES	%	5,0		5.404.104		2.026.644		3.377.061		5.403.705		5.403.705								
	IVA SOBRE UTILIDADES	%	19,0		1.026.780		385.062		641.642		1.026.704		1.026.704								
	TOTAL				141.533.496		53.077.797		88.445.226		141.523.023		141.523.023								

RESUMEN DEL CONTRATO	
VALOR DEL CONTRATO	141.533.496
VALOR ADICION	
VALOR ACTA 1	53.077.797
VALOR ACTA 2 Y FINAL	88.445.226
VALOR ACTAS	141.523.023
SALDO NO EJECUTADO	10.473
SUMAS IGUALES	141.533.496

RESUMEN DEL ANTICIPO	
EL PRESENTE CONTRATO NO TUVO ANTICIPO	

GERARDO ANTONIO RAMIREZ GOMEZ  
SUPERVISOR  
EMPOCALDAS S.A. E.S.P

ACTIVA INGENIERIA EU  
JAIME ANTONIO MARIN LOAIZA  
CONTRATISTA

CONTRATO No		0068/2018		OBJETO		REPOSICION DE TUBERIA DE ALCANTARILLADO EN EL BARRIO LA COLIHA MANZANA D A LA G EN EL MUNICIPIO DE PALESTINA CALDAS									
CONTRATISTA		ACTIVA INGENIERIA EU								INTERVENTOR		GERARDO A. RAMIREZ GOMEZ			
ITEM		Localización y replanteo (incluye plano record)						UNIDAD	ml	VALOR UNITARIO		4825	VALOR TOTAL		
CANTIDAD	LARGO	ANCHO	LARGO	AREA	VOLUMEN	LONGITUD	SUBTOTAL	OBSERVACIONES							
-	96,0	-	-	-	-	96,0	96,00	de camara 1 a camara 3					ACTA 1		
-	66,0	-	66,00	-	-	66,0	66,00	de camara 3 a camara 5					ACTA 2		
ACTA 1	96,0	ACTA 2	66,00	ACTA FINAL	-	-	-						ACTA		
ITEM		Techado provisional en plástico y guadua						UNIDAD	m2	VALOR UNITARIO		8375	VALOR TOTAL		
CANTIDAD	LARGO	ANCHO	ALTO	AREA	VOLUMEN	LONGITUD	SUBTOTAL	OBSERVACIONES							
-	100,0	6,0	-	600,0	-	-	600,00	de camara 1 a camara 3					ACTA 1		
-	31,0	6,0	-	186,0	-	-	186,00	de camara 3 a camara 5					ACTA 2		
ACTA 1	609,0	ACTA 2	186,00	ACTA FINAL	-	-	-						ACTA FINAL		
ITEM		Cerramiento con tela verde y soportes de guadua cada 2 metros						UNIDAD	ml	VALOR UNITARIO		12590	VALOR TOTAL		
CANTIDAD	LARGO	ANCHO	ALTO	AREA	VOLUMEN	LONGITUD	SUBTOTAL	OBSERVACIONES							
-	200,0	-	-	-	-	200,0	200,00	manzana C y D					ACTA 1		
-	6,0	-	-	-	-	6,0	6,00	AL INICIO MANZANA C					ACTA 1		
-	6,0	-	-	-	-	6,0	6,00	FINAL MANZANA G					ACTA 1		
-	70,0	-	-	-	-	70,0	70,00	Sendero lado Manzana H					ACTA 2		
-	70,0	-	-	-	-	70,0	70,00	Sendero lado Manzana H					ACTA 2		
-	6,70	-	-	-	-	6,7	6,70	Via entre manzana G y H al Inicio					ACTA 2		
-	6,60	-	-	-	-	6,6	6,60	Via entre manzana G y H al final					ACTA 2		
ACTA 1	212,0	ACTA 2	153,30	ACTA FINAL	-	-	-						ACTA FINAL		
ITEM		Señal preventiva y reglamentaria						UNIDAD	und	VALOR UNITARIO		158840	VALOR TOTAL		
CANTIDAD	LARGO	ANCHO	ALTO	AREA	VOLUMEN	LONGITUD	SUBTOTAL	OBSERVACIONES							
-	1,0	-	-	-	-	1,0	1,00	AL INICIO MANZANA C					ACTA 1		
-	1,0	-	-	-	-	1,0	1,00	PARTE BAJA MANZANA D					ACTA 1		
ACTA 1	2,0	ACTA 2	-	ACTA FINAL	-	-	-						ACTA 2		
ITEM		Instalación de valla institucional 2x4						UNIDAD	und	VALOR UNITARIO		728155	VALOR TOTAL		
CANTIDAD	LARGO	ANCHO	ALTO	AREA	VOLUMEN	LONGITUD	SUBTOTAL	OBSERVACIONES							
-	1,0	-	-	-	-	1,0	1,00						ACTA 1		
ACTA 1	1,0	ACTA 2	-	ACTA FINAL	-	-	-						ACTA 2		
ITEM		Demolición de estructuras en concreto hidráulico Incluye andenes, gradería y cañueles						UNIDAD	m³	VALOR UNITARIO		77140	VALOR TOTAL		
CANTIDAD	LARGO	ANCHO	ALTO	AREA	VOLUMEN	LONGITUD	SUBTOTAL	OBSERVACIONES							
-	45,0	0,8	0,10	-	3,60	-	3,60	Asfalto entre camara 1 y 2					ACTA 1		
-	20,0	0,9	0,10	-	1,80	-	1,80	Asfalto entre camara 2 y 3					ACTA 1		
-	1,5	1,0	0,10	-	0,15	-	0,15	Manzana C casa No 18 Anden para camara					ACTA 1		
-	2,7	1,2	0,15	-	0,49	-	0,49	Manzana C casa No 17 Escala para camara					ACTA 1		
-	3,9	1,2	0,12	-	0,56	-	0,56	Manzana C casa No 15 Rampa acceso garage					ACTA 1		
-	66,5	0,8	0,10	-	3,99	-	3,99	Piso en concreto tubería existente					ACTA 1		







CONTRATO No		0068/2018		OBJETO		REPOSICIÓN DE TUBERIA DE ALCANTARILLADO EN EL BARRIO LA COLINA MANZANA D A LA G EN EL MUNICIPIO DE PALESTINA CALDAS						
CONTRATISTA		ACTIVA INGENIERIA EU				INTERVENITOR		GERARDO A. RAMIREZ GOMEZ				
	35,0	-	-	-	-	35,0	35,0	De Camara 3 a Camara 4				ACTA 2
	31,0	-	-	-	-	31,0	31,0	De camara 4 a camara 5				
	-	-	-	-	-	-	-					ACTA FINAL
	-	-	-	-	-	-	-					
ACTA 1	-	ACTA 2	66,00	ACTA FINAL	-	-	-					ACTA 1
ITEM	Cámara de calda D=1,2, H=3,04, espesor de pared e=0,20 con colchón de piedra pegada e=40cm y boquilla						UNIDAD	ml	VALOR UNITARIO	590195	VALOR TOTAL	
CANTIDAD	LARGO	ANCHO	ALTO	AREA	VOLUMEN	LONGITUD	SUBTOTAL	OBSERVACIONES				
-	-	-	-	-	-	-	-					ACTA 2
-	-	-	-	-	-	-	-					
-	4,4	-	-	-	-	4,4	4,40	SOBRE VIA ENTRE MANZANAS G Y H				ACTA 2
-	0,7	-	-	-	-	0,7	0,70	REALCE DE CAMARA No 05				
	-	-	-	-	-	-	-					ACTA FINAL
	-	-	-	-	-	-	-					
ACTA 2	-	ACTA 1	5,10	ACTA FINAL	-	-	-					ACTA 1
ITEM	Suministro e instalación de tapa con aro pozo de inspección en HD D=0,60cm para 12 toneladas						UNIDAD	Un	VALOR UNITARIO	729500	VALOR TOTAL	
CANTIDAD	LARGO	ANCHO	ALTO	AREA	VOLUMEN	LONGITUD	SUBTOTAL	OBSERVACIONES				
-	3,0	-	-	-	-	3,0	3,00	CAMARAS 1,2 Y 3				ACTA 2
-	-	-	-	-	-	-	-					
-	2,0	-	-	-	-	2,0	2,00	CAMARAS 4 Y 5				ACTA FINAL
-	-	-	-	-	-	-	-					
	-	-	-	-	-	-	-					
	-	-	-	-	-	-	-					
ACTA 2	3,0	ACTA 1	2,00	ACTA FINAL	-	-	-					ACTA 1
ITEM	Bases y Cañuelas						UNIDAD	Un	VALOR UNITARIO	500410	VALOR TOTAL	
CANTIDAD	LARGO	ANCHO	ALTO	AREA	VOLUMEN	LONGITUD	SUBTOTAL	OBSERVACIONES				
-	1,0	-	-	-	-	1,0	1,00	CAMARA 02				ACTA 2
-	-	-	-	-	-	-	-	lleno en piedra ciclopeo				
-	1,0	-	-	-	-	1,0	1,00	CAMARA VIA ENTRE MANZANAS G Y H				ACTA FINAL
-	-	-	-	-	-	-	-					
	-	-	-	-	-	-	-					
	-	-	-	-	-	-	-					
ACTA 1	1,0	ACTA 2	1,00	ACTA FINAL	-	-	-					ACTA 1
ITEM	Instalación de tubería PVC corrugada de 6" para domiciliarias						UNIDAD	ml	VALOR UNITARIO	12775	VALOR TOTAL	
CANTIDAD	LARGO	ANCHO	ALTO	AREA	VOLUMEN	LONGITUD	SUBTOTAL	OBSERVACIONES				
-	4,3	-	-	-	-	4,3	4,30	ACOMETIDA EN 6" - MANZANA C CASA 18				ACTA 1
-	4,3	-	-	-	-	4,3	4,30	ACOMETIDA EN 6" - MANZANA C CASA 17				
-	4,3	-	-	-	-	4,3	4,30	ACOMETIDA EN 6" - MANZANA C CASA 16				
-	5,2	-	-	-	-	5,2	5,22	ACOMETIDA EN 6" - MANZANA C CASA 15				
-	5,0	-	-	-	-	5,0	6,00	ACOMETIDA EN 6" - MANZANA C LOTE 14				
-	6,0	-	-	-	-	6,0	6,00	ACOMETIDA EN 6" - MANZANA C LOTE 13				
-	6,0	-	-	-	-	6,0	6,00	ACOMETIDA EN 6" - MANZANA C LOTE 12				
-	6,0	-	-	-	-	6,0	6,00	ACOMETIDA EN 6" - MANZANA C LOTE 11				
-	5,2	-	-	-	-	5,2	5,20	ACOMETIDA EN 6" - MANZANA C LOTE 9				
-	3,6	-	-	-	-	3,6	3,60	ACOMETIDA EN 6" - MANZANA D LOTE 1				
-	3,9	-	-	-	-	3,9	3,90	ACOMETIDA EN 6" - MANZANA D LOTE 2				
-	3,8	-	-	-	-	3,8	3,80	ACOMETIDA EN 6" - MANZANA D LOTE 3				
-	4,3	-	-	-	-	4,3	4,30	ACOMETIDA EN 6" - MANZANA D CASA 4				
-	3,8	-	-	-	-	3,8	3,80	ACOMETIDA EN 6" - MANZANA D CASA 5				
-	7,0	-	-	-	-	7,0	7,00	ACOMETIDA EN 6" - MANZANA D CASA 6				
-	5,2	-	-	-	-	5,2	5,20	ACOMETIDA EN 6" - MANZANA D LOTE 7				
-	5,0	-	-	-	-	5,0	5,00	ACOMETIDA EN 6" - MANZANA D LOTE 8				
-	5,2	-	-	-	-	5,2	5,20	ACOMETIDA EN 6" - MANZANA D LOTE 9				
-	3,1	-	-	-	-	3,1	3,05	ACOMETIDA EN 6" - MANZANA D CASA 10				
-	5,2	-	-	-	-	5,2	5,20	ACOMETIDA EN 6" - MANZANA D LOTE 11				
-	5,2	-	-	-	-	5,2	5,20	ACOMETIDA EN 6" - MANZANA D LOTE 12				
-	5,0	-	-	-	-	5,0	5,00	ACOMETIDA EN 6" - MANZANA D CASA 13				

CONTRATO No	0068/2018		OBJETO	REPOSICION DE TUBERIA DE ALCANTARILLADO EN EL BARRIO LA COLINA MANZANA D A LA G EN EL MUNICIPIO DE PALESTINA CALDAS											
CONTRATISTA	ACTIVA INGENIERIA EU					INTERVENTOR					GERARDO A. RAMIREZ GOMEZ				
	7,5	-	-	-	-	7,5	7,50	ACOMETIDA - MANZANA G LOTE 21							ACTA NO 02
	5,8	-	-	-	-	5,8	5,80	ACOMETIDA - MANZANA G CASA 20							
	3,6	-	-	-	-	3,6	3,60	ACOMETIDA - MANZANA G CASA 19							
	7,0	-	-	-	-	7,0	7,00	ACOMETIDA - MANZANA G LOTE 18							
	6,8	-	-	-	-	6,8	6,80	ACOMETIDA - MANZANA G CASA 17							
	5,8	-	-	-	-	5,8	5,80	ACOMETIDA - MANZANA G CASA 16							
	5,8	-	-	-	-	5,8	5,80	ACOMETIDA - MANZANA G CASA 15							
	3,5	-	-	-	-	3,5	3,50	ACOMETIDA - MANZANA G LOTE 14							
	4,9	-	-	-	-	4,9	4,90	ACOMETIDA - MANZANA F CASA 01							
	8,6	-	-	-	-	8,6	8,60	ACOMETIDA - MANZANA H LOTE 01							
	6,0	-	-	-	-	6,0	6,00	ACOMETIDA - MANZANA H LOTE 02							
	-	-	-	-	-	-	-								
	-	-	-	-	-	-	-								
	-	-	-	-	-	-	-								
ACTA 1	107,6	ACTA 2	65,30	ACTA FINAL	-	-	-								
ITEM	Cajas de Inspección 0,50x0,50 para domiciliarias, incluye tapa en concreto					UNIDAD	und	VALOR UNITARIO	370200	VALOR TOTAL					
CANTIDAD	LARGO	ANCHO	ALTO	AREA	VOLUMEN	LONGITUD	SUBTOTAL	OBSERVACIONES					ACTA 1		
-	9,0	-	-	-	-	9,0	9,00	Cámaras de Inspección Manzana C Casas y Lotes							
-	13,0	-	-	-	-	13,0	13,00	Cámaras de Inspección Manzana D Casas y Lotes							
-	-	-	-	-	-	-	-								
-	3,0	-	-	-	-	1,0	1,00	ACOMETIDA - MANZANA G LOTE 21							
-	1,0	-	-	-	-	1,0	1,00	ACOMETIDA - MANZANA G CASA 20							
-	1,0	-	-	-	-	1,0	1,00	ACOMETIDA - MANZANA G CASA 19							
-	1,0	-	-	-	-	1,0	1,00	ACOMETIDA - MANZANA G LOTE 18							
-	3,0	-	-	-	-	1,0	1,00	ACOMETIDA - MANZANA G CASA 17							
-	1,0	-	-	-	-	1,0	1,00	ACOMETIDA - MANZANA G CASA 16							
-	1,0	-	-	-	-	1,0	1,00	ACOMETIDA - MANZANA G CASA 15							
-	1,0	-	-	-	-	1,0	1,00	ACOMETIDA - MANZANA G LOTE 14							
-	1,0	-	-	-	-	1,0	1,00	ACOMETIDA - MANZANA F CASA 01							
-	1,0	-	-	-	-	1,0	1,00	ACOMETIDA - MANZANA H LOTE 01							
-	1,0	-	-	-	-	1,0	1,00	ACOMETIDA - MANZANA H LOTE 02							
	-	-	-	-	-	-	-								
	-	-	-	-	-	-	-								
ACTA 2	22,0	ACTA 1	11,00	ACTA FINAL	-	-	-								
ITEM	Instalación de siletas de 12"x6"					UNIDAD	und	VALOR UNITARIO	40260	VALOR TOTAL					
CANTIDAD	LARGO	ANCHO	ALTO	AREA	VOLUMEN	LONGITUD	SUBTOTAL	OBSERVACIONES					ACTA 1		
-	9,0	-	-	-	-	9,0	9,00	Manzana C Casas y Lotes							
-	12,0	-	-	-	-	12,0	12,00	Manzana D Casas y Lotes							
-	-	-	-	-	-	-	-								
-	-	-	-	-	-	-	-								
-	-	-	-	-	-	-	-								
-	-	-	-	-	-	-	-								
-	-	-	-	-	-	-	-								
-	-	-	-	-	-	-	-								
-	-	-	-	-	-	-	-								
ACTA 2	21,0	ACTA 2	-	ACTA FINAL	-	-	-								
ITEM	Instalación de siletas de 16"x6"					UNIDAD	und	VALOR UNITARIO	45540	VALOR TOTAL					
CANTIDAD	LARGO	ANCHO	ALTO	AREA	VOLUMEN	LONGITUD	SUBTOTAL	OBSERVACIONES					ACTA 1		
-	-	-	-	-	-	-	-								
-	-	-	-	-	-	-	-								
-	-	-	-	-	-	-	-								
-	1,0	-	-	-	-	1,0	1,00	ACOMETIDA - MANZANA G LOTE 21							
-	1,0	-	-	-	-	1,0	1,00	ACOMETIDA - MANZANA G CASA 20							
-	1,0	-	-	-	-	1,0	1,00	ACOMETIDA - MANZANA G LOTE 18							
-	1,0	-	-	-	-	1,0	1,00	ACOMETIDA - MANZANA G CASA 17							
-	1,0	-	-	-	-	1,0	1,00	ACOMETIDA - MANZANA G CASA 16							
-	1,0	-	-	-	-	1,0	1,00	ACOMETIDA - MANZANA G CASA 15							
-	1,0	-	-	-	-	1,0	1,00	ACOMETIDA - MANZANA H LOTE 01							
-	1,0	-	-	-	-	1,0	1,00	ACOMETIDA - MANZANA H LOTE 02							
	-	-	-	-	-	-	-								
	-	-	-	-	-	-	-								
ACTA 1	-	ACTA 2	8,00	ACTA FINAL	-	-	-								

CONTRATO No		0068/2018		OBJETO		REPOSICION DE TUBERIA DE ALCANTARILLADO EN EL BARRIO LA COLINA MANZANA D A LA G EN EL MUNICIPIO DE PALESTINA CALDAS						
CONTRATISTA		ACTIVA INGENIERIA EU				INTERVENIOR		GERARDO A. RAMIREZ GOMEZ				
ITEM	Empalme a cámara					UNIDAD	und	VALOR UNITARIO	83620	VALOR TOTAL		
CANTIDAD	LARGO	ANCHO	ALTO	AREA	VOLUMEN	LONGITUD	SUBTOTAL	OBSERVACIONES				
-	4,0	-	-	-	-	4,0	4,00					ACTA 1
-	-	-	-	-	-	-	-					
-	2,0	-	-	-	-	2,0	2,00	CAMARA 3 Y 5				ACTA 2
-	1,0	-	-	-	-	1,0	1,00	DE LA MANZANA G CASA 19				
-	1,0	-	-	-	-	1,0	1,00	MANZANA F CASA No 01				
-	1,0	-	-	-	-	1,0	1,00	MANZANA G LOTE 14				ACTA FINAL
-	-	-	-	-	-	-	-					
ACTA 2	4,0	ACTA 1	5,00	ACTA FINAL	-	-	-					
ITEM	Arena para base y atraque					UNIDAD	m³	VALOR UNITARIO	112718	VALOR TOTAL		
CANTIDAD	LARGO	ANCHO	ALTO	AREA	VOLUMEN	LONGITUD	SUBTOTAL	OBSERVACIONES				
-	66,5	0,8	0,10	-	5,32	-	5,32	OBSERVACIONES				ACTA 1
-	29,0	0,9	0,10	-	2,61	-	2,61	De Camara 1 (de Inicio) a Camara dos				
-	4,3	0,6	0,10	-	0,26	-	0,26	ACOMETIDA EN 6" - MANZANA C CASA 18				
-	4,3	0,6	0,10	-	0,26	-	0,26	ACOMETIDA EN 6" - MANZANA C CASA 17				
-	4,3	0,6	0,10	-	0,26	-	0,26	ACOMETIDA EN 6" - MANZANA C CASA 16				
-	5,2	0,6	0,10	-	0,31	-	0,31	ACOMETIDA EN 6" - MANZANA C CASA 15				
-	6,0	0,6	0,10	-	0,36	-	0,36	ACOMETIDA EN 6" - MANZANA C LOTE 14				
-	6,0	0,6	0,10	-	0,36	-	0,36	ACOMETIDA EN 6" - MANZANA C LOTE 13				
-	6,0	0,6	0,10	-	0,36	-	0,36	ACOMETIDA EN 6" - MANZANA C LOTE 12				
-	6,0	0,6	0,10	-	0,36	-	0,36	ACOMETIDA EN 6" - MANZANA C LOTE 11				
-	5,2	0,6	0,10	-	0,31	-	0,31	ACOMETIDA EN 6" - MANZANA C LOTE 9				
-	3,6	0,6	0,10	-	0,22	-	0,22	ACOMETIDA EN 6" - MANZANA D LOTE 1				
-	3,9	0,6	0,10	-	0,23	-	0,23	ACOMETIDA EN 6" - MANZANA D LOTE 2				
-	3,8	0,6	0,10	-	0,23	-	0,23	ACOMETIDA EN 6" - MANZANA D LOTE 3				
-	4,3	0,6	0,10	-	0,26	-	0,26	ACOMETIDA EN 6" - MANZANA D CASA 4				
-	3,8	0,6	0,10	-	0,23	-	0,23	ACOMETIDA EN 6" - MANZANA D CASA 5				
-	7,0	0,6	0,10	-	0,42	-	0,42	ACOMETIDA EN 6" - MANZANA D CASA 6				
-	5,2	0,6	0,10	-	0,31	-	0,31	ACOMETIDA EN 6" - MANZANA D LOTE 7				
-	5,0	0,6	0,10	-	0,30	-	0,30	ACOMETIDA EN 6" - MANZANA D LOTE 8				
-	5,2	0,6	0,10	-	0,31	-	0,31	ACOMETIDA EN 6" - MANZANA D LOTE 9				
-	3,1	0,6	0,10	-	0,18	-	0,18	ACOMETIDA EN 6" - MANZANA D CASA 10				
-	5,2	0,6	0,10	-	0,31	-	0,31	ACOMETIDA EN 6" - MANZANA D LOTE 11				
-	5,2	0,6	0,10	-	0,31	-	0,31	ACOMETIDA EN 6" - MANZANA D LOTE 12				
-	5,0	0,6	0,10	-	0,30	-	0,30	ACOMETIDA EN 6" - MANZANA D CASA 13				
-	-	-	-	-	-	-	-					
-	35,0	1,0	0,10	-	3,50	-	3,50	De Camara 3 a Camara 4				
-	31,0	1,0	0,10	-	3,10	-	3,10	De camara 4 a camara 5				
-	4,0	0,6	0,10	-	0,24	-	0,24	ACOMETIDA - MANZANA G LOTE 21				
-	4,0	0,6	0,10	-	0,24	-	0,24	ACOMETIDA - MANZANA G CASA 20				
-	4,0	0,6	0,10	-	0,24	-	0,24	ACOMETIDA - MANZANA G CASA 19				
-	4,0	0,6	0,10	-	0,24	-	0,24	ACOMETIDA - MANZANA G LOTE 18				
-	4,0	0,6	0,10	-	0,24	-	0,24	ACOMETIDA - MANZANA G CASA 17				
-	4,0	0,6	0,10	-	0,24	-	0,24	ACOMETIDA - MANZANA G CASA 16				
-	4,0	0,6	0,10	-	0,24	-	0,24	ACOMETIDA - MANZANA G CASA 15				
-	4,0	0,6	0,10	-	0,24	-	0,24	ACOMETIDA - MANZANA G LOTE 14				
-	4,0	0,6	0,10	-	0,24	-	0,24	ACOMETIDA - MANZANA F CASA 01				
-	4,0	0,6	0,10	-	0,24	-	0,24	ACOMETIDA - MANZANA H LOTE 01				
-	4,0	0,6	0,10	-	0,24	-	0,24	ACOMETIDA - MANZANA H LOTE 02				
-	-	-	-	-	-	-	-					
-	-	-	-	-	-	-	-					
ACTA 1	14,4	ACTA 2	9,20	ACTA FINAL	-	-	-					
ITEM	lleno compactado con material de la obra					UNIDAD	m³	VALOR UNITARIO	20490	VALOR TOTAL		
CANTIDAD	LARGO	ANCHO	ALTO	AREA	VOLUMEN	LONGITUD	SUBTOTAL	OBSERVACIONES				
-	264,7	-	-	-	-	264,7	264,74	EXCAVACION MATERIAL COMUN				ACTA 1
-	28,2	-	-	-	-	-	-	EXCAVACION MATERIAL COMUN				
-	28,8	-	-	-	-	-	-	EXCAVACION CONGLOMERADO				
-	(14,4)	-	-	-	-	-	-	ARENA				
-	(6,6)	-	-	-	-	-	-	VOLUMEN DEL TUBO 12"				
-	(0,9)	-	-	-	-	(0,6)	(0,62)	VOLUMEN TUBO DE 6"				
-	300,1	-	-	-	-	300,1	300,13					
-	364,5	-	-	-	-	364,5	364,50	EXCAVACION MATERIAL COMUN DE 0 A 2 MTS				ACTA 2
-	236,1	-	-	-	-	236,1	236,10	EXCAVACION MATERIAL COMUN DE 2,1 A 6 MTS				
-	45,0	-	-	-	-	45,0	45,00	EXCAVACION CONGLOMERADO				
-	(9,2)	-	-	-	-	(9,2)	(9,20)	MENOS ARENA				
-	(8,6)	-	-	-	-	(8,6)	(8,54)	MENOS VOLUMEN DEL TUBO 16"				
-	(1,2)	-	-	-	-	(1,2)	(1,19)	MENOS VOLUMEN TUBO DE 6"				
-	78,0	1,0	0,40	-	28,00	-	28,00	PARA CONFORMAR SENDERO PEATONAL				
-	-	-	-	-	-	-	-					



CONTRATO No		0068/2018	OBJETO				REPOSICION DE TUBERIA DE ALCANTARILLADO EN EL BARRIO LA COLINA MANZANA D A LA G EN EL MUNICIPIO DE PALESTINA CALDAS					
CONTRATISTA		ACTIVA INGENIERIA EU				INTERVENTOR		GERARDO A. RAMIREZ GOMEZ				
ACTA 1		300,1	ACTA 2		654,60	ACTA FINAL						ACTA FINAL
ITEM		Afirmado Compactado				UNIDAD	m <sup>3</sup>	VALOR UNITARIO		89950	VALOR TOTAL	
CANTIDAD	LARGO	ANCHO	ALTO	AREA	VOLUMEN	LONGITUD	SUBTOTAL	OBSERVACIONES				ACTA 1
-	66,5	0,8	0,20	-	10,64	-	10,64	De Camara 1 (de inicio) a Camara dos				
-	29,0	0,8	0,20	-	4,64	-	4,64	De camara 2 a camara 3				
-	4,3	0,6	0,20	-	0,52	-	0,52	ACOMETIDA EN 6" - MANZANA C CASA 18				
-	4,3	0,6	0,20	-	0,52	-	0,52	ACOMETIDA EN 6" - MANZANA C CASA 17				
-	4,3	0,6	0,20	-	0,52	-	0,52	ACOMETIDA EN 6" - MANZANA C CASA 16				
-	5,2	0,6	0,20	-	0,63	-	0,63	ACOMETIDA EN 6" - MANZANA C CASA 15				
-	6,0	0,6	0,20	-	0,72	-	0,72	ACOMETIDA EN 6" - MANZANA C LOTE 14				
-	6,0	0,6	0,20	-	0,72	-	0,72	ACOMETIDA EN 6" - MANZANA C LOTE 13				
-	6,0	0,6	0,20	-	0,72	-	0,72	ACOMETIDA EN 6" - MANZANA C LOTE 12				
-	6,0	0,6	0,20	-	0,72	-	0,72	ACOMETIDA EN 6" - MANZANA C LOTE 11				
-	5,2	0,6	0,20	-	0,62	-	0,62	ACOMETIDA EN 6" - MANZANA C LOTE 9				
-	3,6	0,6	0,20	-	0,43	-	0,43	ACOMETIDA EN 6" - MANZANA D LOTE 1				
-	3,9	0,6	0,20	-	0,47	-	0,47	ACOMETIDA EN 6" - MANZANA D LOTE 2				
-	3,8	0,6	0,20	-	0,46	-	0,46	ACOMETIDA EN 6" - MANZANA D LOTE 3				
-	4,3	0,6	0,20	-	0,52	-	0,52	ACOMETIDA EN 6" - MANZANA D CASA 4				
-	3,8	0,6	0,20	-	0,46	-	0,46	ACOMETIDA EN 6" - MANZANA D CASA 5				
-	7,0	0,6	0,20	-	0,84	-	0,84	ACOMETIDA EN 6" - MANZANA D CASA 6				
-	5,2	0,6	0,20	-	0,62	-	0,62	ACOMETIDA EN 6" - MANZANA D LOTE 7				
-	5,0	0,6	0,20	-	0,60	-	0,60	ACOMETIDA EN 6" - MANZANA D LOTE 8				
-	5,2	0,6	0,20	-	0,62	-	0,62	ACOMETIDA EN 6" - MANZANA D LOTE 9				
-	3,1	0,6	0,20	-	0,37	-	0,37	ACOMETIDA EN 6" - MANZANA D CASA 10				
-	5,2	0,6	0,20	-	0,62	-	0,62	ACOMETIDA EN 6" - MANZANA D LOTE 11				
-	5,2	0,6	0,20	-	0,62	-	0,62	ACOMETIDA EN 6" - MANZANA D LOTE 12				
-	5,0	0,6	0,20	-	0,60	-	0,60	ACOMETIDA EN 6" - MANZANA D CASA 13				
-	-	-	-	-	-	-	-					
-	35,0	5,2	0,20	-	36,40	-	36,40	De Camara 3 a Camara 4				ACTA 2
-	31,0	4,0	0,20	-	24,80	-	24,80	De camara 4 a camara 5				
-	25,0	3,0	0,10	-	7,50	-	7,50	DE CAMARA 2 A CAMARA 3				
-	-	-	-	-	-	-	-					ACTA FINAL
-	-	-	-	-	-	-	-					
ACTA 1		28,2	ACTA 2		68,70	ACTA FINAL						ACTA 1
ITEM		Concreto de 21Mpa para graderías y andenes				UNIDAD	m <sup>3</sup>	VALOR UNITARIO		570625	VALOR TOTAL	
CANTIDAD	LARGO	ANCHO	ALTO	AREA	VOLUMEN	LONGITUD	SUBTOTAL	OBSERVACIONES				ACTA 1
-	-	-	-	-	-	-	-					
-	-	-	-	-	-	-	-					
-	-	-	-	-	-	-	-					
-	1,5	1,0	0,10	-	0,15	-	0,15	Manzana C casa No 18 Anden para camara				
-	2,7	1,2	0,10	-	0,32	-	0,32	Manzana C casa No 17 Escala para camara				
-	3,9	1,2	0,10	-	0,47	-	0,47	Manzana C casa No 15 Rampa acceso garage				
-	1,2	0,9	0,10	-	0,11	-	0,11	Manzana G casa No 22 Rampa Escalas				
-	1,0	0,2	1,00	-	0,20	-	0,20	Muro para camara debajo del anden Casa No 5 Manzana D				
-	0,8	0,8	0,10	-	0,06	-	0,06	Anden para construccion de camra Csa No 13 Manzana D				
-	1,0	1,5	0,10	-	0,15	-	0,15	Pared camara debajo de anden Casa No 19 Manzana G				
-	1,0	0,9	0,10	-	0,09	-	0,09	Anden para camara Casa No 20 Manzana G Tienda				
-	1,0	1,5	0,10	-	0,15	-	0,15	Pared camara debajo de anden Casa No 16 Manzana G				
-	1,0	1,5	0,10	-	0,15	-	0,15	Pared camara debajo de anden Casa No 15 Manzana G				
-	1,5	0,7	0,10	-	0,11	-	0,11	Rampa de acceso casa Manzana H Casa 03				
-	-	-	-	-	-	-	-					ACTA FINAL
-	-	-	-	-	-	-	-					
ACTA 1		-	ACTA 2		2,00	ACTA FINAL						ACTA 1
ITEM		Concreto para pavimento 42MR hecho en obra				UNIDAD	m <sup>3</sup>	VALOR UNITARIO		766490	VALOR TOTAL	
CANTIDAD	LARGO	ANCHO	ALTO	AREA	VOLUMEN	LONGITUD	SUBTOTAL	OBSERVACIONES				ACTA 2
-	-	-	-	-	-	-	-					
-	-	-	-	-	-	-	-					
-	-	-	-	-	-	-	-					
-	-	-	-	-	-	-	-					
-	5,00	2,0	2,0	0,20	4,00	-	4,00	CONCRETO CAMARAS DE INSPECCION				
-	-	2,0	0,8	0,20	0,32	-	0,32	HUELLA EN CONCRETO CAMARA 5				
-	5,00	-	0,20	0,3	-	-	0,28	MENOS VOLUMEN TAPAS				
-	-	-	-	-	-	-	-					

CONTRATO No		0068/2018		OBJETO		REPOSICION DE TUBERIA DE ALCANTARILLADO EN EL BARRIO LA COLINA MANZANA D A LA G EN EL MUNICIPIO DE PALESTINA CALDAS										
CONTRATISTA				ACTIVA INGENIERIA EU				INTERVENIOR				GERARDO A. RAMIREZ GOMEZ				
ACTA 1	-	ACTA 1	4,60	ACTA FINAL		-	-	-	-	-	-	-	-	-	-	ACTA FINAL
ITEM		Acero de refuerzo para graderías						UNIDAD	Kilo	VALOR UNITARIO	5483	VALOR TOTAL				
CANTIDAD	LARGO	No VECES	DIAMETRO	Kg/MI	Kgs	SUBTOTAL	OBSERVACIONES									
-	-	-	-	-	-	-							ACTA 1			
1,00	4,50	26,0	3/2	1,0	117,00	-	117,00	HIERRO DE 1/2 CAMARA DE INSPECCION VIA						ACTA 2		
1,00	4,00	23,0	3/8	0,6	55,20	-	55,20	HIERRO DE 3/8 CAMARA								
5,00	1,90	40,0	3/2	1,0	380,00	-	380,00	LOSA PARA TAPAS HIERRO FUNDIDO								
5,00	0,72	8,0	3/2	1,0	28,80	-	28,80	LOSA PARA TAPAS HIERRO FUNDIDO								
5,00	0,64	8,0	3/2	1,0	25,60	-	25,60	LOSA PARA TAPAS HIERRO FUNDIDO								
5,00	0,66	8,0	3/2	1,0	26,40	-	26,40	LOSA PARA TAPAS HIERRO FUNDIDO								
5,00	0,75	8,0	3/2	1,0	30,00	-	30,00	LOSA PARA TAPAS HIERRO FUNDIDO								
-	-	-	-	-	-	-	-									
ACTA 1	-	ACTA 2	663,00	ACTA FINAL		-	-	-	-	-	-	-	-	-	-	ACTA FINAL
ITEM		Acompañamiento social durante toda la obra						UNIDAD	GI	VALOR UNITARIO	1549200	VALOR TOTAL				
CANTIDAD	LARGO	ANCHO	ALTO	AREA	VOLUMEN	LONGITUD	SUBTOTAL	OBSERVACIONES								
-	1,0	-	-	-	-	1,0	1,00							ACTA 1		
-	0,25	-	-	-	-	0,25	0,25							ACTA 2		
-	-	-	-	-	-	-	-							ACTA FINAL		
ACTA 1	1,0	ACTA 2	0,25	ACTA FINAL		-	-	-	-	-	-	-	-	-	-	ACTA FINAL
ITEM		Suministro e instalacion tubería PVC Novafort de 10"						UNIDAD	ml	VALOR UNITARIO	96279,24992	VALOR TOTAL				
CANTIDAD	LARGO	ANCHO	ALTO	AREA	VOLUMEN	LONGITUD	SUBTOTAL	OBSERVACIONES								
-	-	-	-	-	-	-	-							ACTA 1		
-	-	-	-	-	-	-	-							ACTA 2		
3,8	-	-	-	-	-	3,8	3,80	SUMIDERO ESQUINA ENTRE MANZANAS C Y G						ACTA 2		
2,2	-	-	-	-	-	2,2	2,20	SUMIDERO FINAL DE MANZANA D								
-	-	-	-	-	-	-	-	SUMIDERO FINAL DE MANZANA G								
-	-	-	-	-	-	-	-							ACTA FINAL		
ACTA 1	-	ACTA 2	6,00	ACTA FINAL		-	-	-	-	-	-	-	-	-	-	ACTA FINAL
ITEM		Sumidero con desarenador y reja						UNIDAD	un	VALOR UNITARIO	1005013,437	VALOR TOTAL				
CANTIDAD	LARGO	ANCHO	ALTO	AREA	VOLUMEN	LONGITUD	SUBTOTAL	OBSERVACIONES								
-	-	-	-	-	-	-	-							ACTA 1		
1,00	-	-	-	-	-	1,00	1,00	SUMIDERO ESQUINA ENTRE MANZANAS C Y G						ACTA 2		
1,00	-	-	-	-	-	1,00	1,00	SUMIDERO FINAL DE MANZANA D								
1,00	-	-	-	-	-	1,00	1,00	SUMIDERO FINAL DE MANZANA G								
-	-	-	-	-	-	-	-							ACTA FINAL		
ACTA 1	-	ACTA 2	3,00	ACTA FINAL		-	-	-	-	-	-	-	-	-	-	ACTA FINAL
ITEM		Suministro e instalacion de codos de 6" PVC 45 grados c°c						UNIDAD	un	VALOR UNITARIO	50000,00001	VALOR TOTAL				
CANTIDAD	LARGO	ANCHO	ALTO	AREA	VOLUMEN	LONGITUD	SUBTOTAL	OBSERVACIONES								
-	-	-	-	-	-	-	-							ACTA 1		

CONTRATO No		0068/2018		OBJETO		REPOSICION DE TUBERIA DE ALCANTARILLADO EN EL BARRIO LA COQUINA MANZANA D A LA G EN EL MUNICIPIO DE PALESTINA CALDAS						
CONTRATISTA		ACTIVA INGENIERIA EU						INTERVENTOR		GERARDO A. RAMIREZ GOMEZ		
	1,0	-	-	-	-	-	1,0	1,00	ACOMETIDA - MANZANA G LOTE 21			ACTA 2
	1,0	-	-	-	-	-	1,0	1,00	ACOMETIDA - MANZANA G CASA 20			
	1,0	-	-	-	-	-	1,0	1,00	ACOMETIDA - MANZANA G LOTE 18			
	1,0	-	-	-	-	-	1,0	1,00	ACOMETIDA - MANZANA G CASA 17			
	1,0	-	-	-	-	-	1,0	1,00	ACOMETIDA - MANZANA G CASA 16			
	1,0	-	-	-	-	-	1,0	1,00	ACOMETIDA - MANZANA H LOTE 01			
	1,0	-	-	-	-	-	1,0	1,00	ACOMETIDA - MANZANA H LOTE 02			
	-	-	-	-	-	-	-	-				ACTA FINAL
	-	-	-	-	-	-	-	-				
	-	-	-	-	-	-	-	-				
ACTA 2	-	ACTA 1	7,00	ACTA FINAL	-	-	-	-				
ITEM	Diseño de Entibado para una profundidad de 6 mts						UNIDAD	GI	VALOR UNITARIO	2380000	VALOR TOTAL	
CANTIDAD	LARGO	ANCHO	ALTO	AREA	VOLUMEN	LONGITUD	SUBTOTAL	OBSERVACIONES				
	-	-	-	-	-	-	-					ACTA 1
	-	-	-	-	-	-	-					
	-	-	-	-	-	-	-					
	-	-	-	-	1,00	-	1,00	Diseño Realizado por el Ing Andres Paz				ACTA 2
	-	-	-	-	-	-	-					
	-	-	-	-	-	-	-					
	-	-	-	-	-	-	-					ACTA FINAL
	-	-	-	-	-	-	-					
	-	-	-	-	-	-	-					

## ACTA 01 CONVENIO DE PRECIOS

**CONTRATO N°:** 0068/2018  
**OBJETO:** REPOSICION DE TUBERIA DE ALCANTARILLADO EN EL BARRIO LA COLINA MANZANA D A LA G EN EL MUNICIPIO DE PALESTINA CALDAS  
**CONTRATISTA:** ACTIVA INGENIERIA EU  
**NIT:** 810,003,288-6  
**REPRESENTANTE LEGAL:** JAIME ANTONIO MARIN LOAIZA  
**MUNICIPIO:** PALESTINA CALDAS  
**COSTO CONTRATO:** \$ 141.533.496  
**SUPERVISOR:** GERARDO A. RAMIREZ GOMEZ

En la ciudad de Manizales a los 1 días del mes de Diciembre, se reunieron los señores **CARLOS ARTURO AGUDELO MONTOYA** como Gerente de EMPOCALDAS S.A. E.S.P.A. E.S.P. **GERARDO ANTONIO RAMIREZ GOMEZ** como supervisor del contrato y el señor **JAIME ANTONIO MARINA LOAIZA** representante Legal del contratista, con el fin de convenir precios no pactados en el contrato original

ITEM	DESCRIPCION	VALOR UNITARIO
NP01	SUMIDERO SENCILLO CON DESARENADOR Y UNA REJA	1.005.013
NP02	SUMINISTRO E INSTALACION DE CODO DE 6" PVC 45	50.000
NP03	SUMINISTRO E INSTALACION DE TUBERIA PVC NOVAFORT DE 10"	96.229
NP04	DISEÑO ENTIBADO PARA UNA PROFUNDIDAD DE 6 MTS	3.094.000

Los precios incluyen A.I.U e IVA sobre utilidades

No siendo otro el objeto de la presente acta, se firma por los que en ella intervinieron

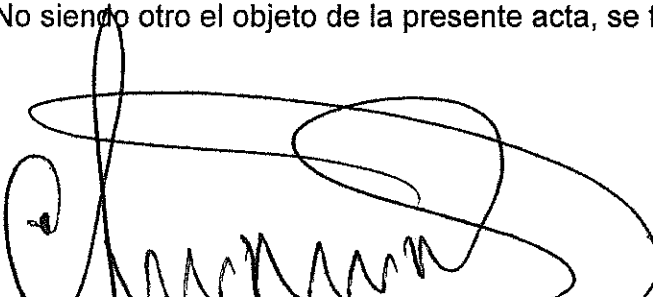
  
**CARLOS ARTURO AGUDELO MONTOYA**  
GERENTE  
EMPOCALDAS S.A. E.S.P

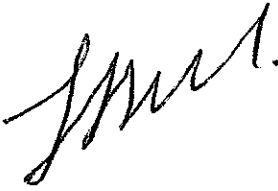
  
**ACTIVA INGENIERIA EU**  
**JAIME ANTONIO MARIN LOAIZA**  
Contratista

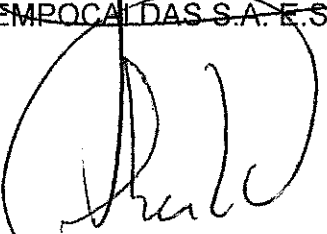
  
**GERARDO A. RAMIREZ**  
Supervisor  
EMPOCALDAS S.A. E.S.P

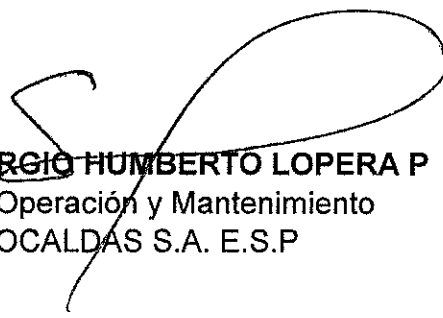
  
**V.B. SERGIO HUMBERTO LOPERA P**  
Jefe Operación y Mantenimiento  
EMPOCALDAS S.A. E.S.P