

RESPUESTA OBSERVACIONES ACTA 19 COMITÉ DE COMPRAS SOLICITUD PÚBLICA DE OFERTAS N° 31 DE 2024

OBJETO: SUMINISTRO DE DISPOSITIVOS DE TAPONAMIENTO ANTIFRAUDE DE 12,5 MM, 16 MM, LLAVES DE APLICACIÓN FLEXIBLE PARA ACUEDUCTO DE 40 CM Y ROLLOS TÉRMICOS PARA LOS PROCESOS MISIONALES DE CRÍTICA Y SUSPENSIONES EN LAS 24 SECCIONALES DONDE EMPOCALDAS S.A. E.S.P. PRESTA LOS SERVICIOS.

PRESUPUESTO OFICIAL: \$ 68.565.563 M/CTE IVA INCLUIDO.

Revisada la correspondencia allegada a la ventanilla única de EMPOCALDAS S.A E.S.P y el correo de observaciones@empocaldas.com.co, es posible observar que el día 26 de junio del 2024 (dentro del término estipulado en el cronograma para tal actuación) se formuló 01 observación al acta 19 del Comité de Compras respecto a la Solicitud Pública de Oferta 31 del 2024, por parte de:

- **EL DIAMANTE SUMINISTROS Y DOTACIONES S.A.S**
(suministroseldiamante@gmail.com) 10:38:

De: SUMINISTROS EL DIAMANTE <suministroseldiamante@gmail.com>
Enviado: miércoles, 26 de junio de 2024 10:38
Para: Observaciones <observaciones@empocaldas.com.co>
Asunto: OBSERVACIONES ACTA 019 2024

(Captura correo electrónico)

Ahora, antes de realizar un pronunciamiento de fondo es necesario señalar que en el Comité de Compras realizado el día 24 de junio del 2024, en lo que concierne al proceso contractual de referencia estableció:

Una vez revisadas las propuestas presentadas se determinó que el proponente INGENIERIA Y SUMINISTROS INDUSTRIALES I.S.I S.A.S aportó la propuesta más económica, la cual cumple con los aspectos financieros, técnicos y jurídicos solicitados para el presente proceso contractual.

Bajo el contexto anterior, se procede a abordar la observación:

OBSERVACIONES EL DIAMANTE SUMINISTROS Y DOTACIONES S.A.S

Para el DIAMANTE SUMINSITROS Y DOTACIONES SAS, es importante que se publique los documentos de las dos (2) propuestas allegadas al correo mencionado en el acta.

También es importante para nosotros dar a conocer que en el formulario estudio de la necesidad se presentaron tres (3) proponentes. EL DIAMANTE SUMINISTROS Y DOTACIONES SAS NIT. 901.589.224-1, DISTRIBUCIONES INDUSTRIALES SAS NIT- 901. 763.782-3, INGENIERIA Y SUMINISTROS INDUSTRIALES SAS NIT. 901.336. 997-9 estos dos últimos reportan la misma dirección y el mismo número de contacto como lo pueden verificar en las propuestas presentadas y ante cámara de comercio.

Acudimos al principio de la sana competencia, y solicitamos que INGENIERIA Y SUMINSITROS INDUSTRIALES ISI SAS. NIT. 901.336.979-9, sea descalificada por aportar dos (2) cotizaciones con valores diferentes en el estudio de la necesidad y donde se evidencia que estas dos entidades son del mismo grupo.

RESPUESTA

1) SOLICITUD DE COPIAS:

Teniendo en cuenta las solicitudes planteadas por el observador, el Comité procede a remitir copia digital de las 02 propuestas recibidas en el marco de la Solicitud Pública de Oferta 031 del 2024.

2) DESCALIFICACIÓN POR COTIZACIONES:

Para iniciar, se aclara al observador que los documentos que componen el estudio de necesidad y bajo los cuales se elabora la matriz de mercado no responden a propuestas propiamente hablando respecto a este proceso contractual, sino a meras cotizaciones que realiza la Empresa para analizar las condiciones del mercado y poder establecer así el presupuesto del proceso contractual a adelantar.

Aclarado lo anterior, para el Comité no es posible acceder a lo solicitado, ya que los hechos enmarcados no constituyen una causal de descalificación a la luz del formulario F-GC-17; así mismo, es posible observar que la situación alegada en el eventual caso de ser cierta, no afectó de

ninguna forma las condiciones del proceso contractual, esto teniendo en cuenta que se presentaron 02 proponentes con ofertas económicas que se encuentran con un margen razonable de diferencia respecto al presupuesto oficial de la contratación, cuestión que denota que el presupuesto establecido en base a estas cotizaciones responde a la realidad del mercado; garantizándose de este modo el principio de selección objetiva.

Atendiendo lo anterior, el Comité mantiene su postura de recomendar la aceptación de la propuesta presentada por INGENIERIA Y SUMINISTROS INDUSTRIALES I.S.I S.A.S para la Solicitud Pública de Oferta 031 del 2024.

Dada a los 27 días del mes de junio del 2024.



JUAN CARLOS SANCHEZ RENDON
Jefe Sección Suministros
EMPOCALDAS S.A. E.S.P



YUDY CRISTINA ALZATE CARDONA
Jefe Dpto. Administrativo y Financiero
EMPOCALDAS S.A. E.S.P.

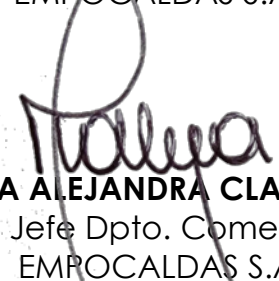

MARIA ALEJANDRA CLAVIJO HOYOS
Jefe Dpto. Comercial (E)
EMPOCALDAS S.A E.S.P



TANIA ECHEVERRI RIVERA
Secretaria General
EMPOCALDAS S.A E.S.P



SERGIO MONTEALEGRE CASTRO
Contratista Secretaría General
EMPOCALDAS S.A E.S.P

Revisión requisitos financieros: Jefe Sección Suministros
Revisión requisitos técnicos: Jefe Dpto. Comercial
Revisión requisitos jurídicos: Secretaria General - Contratista Secretaría General



**SEÑORES
EMPOCALDAS**

NUMERO DE PROCESO: 31 DE 2024

OBJETO: SUMINISTRO DE DISPOSITIVOS DE TAPONAMIENTO ANTIFRAUDE DE 12.5MM, 16MM, LLAVES DE APLICACIÓN FLEXIBLE PARA ACUEDUCTO DE 40CM Y ROLLOS TERMICOS PARA LOS PROCESOS MISIONALES DE CRITICA Y SUSPENSIONES EN LAS 24 SECCIONALES DONDE EMPOCALDAS S.A E.S.P PRESTA LOS SERVICIOS.

ORIGINAL

**CALLE 10b N° 32-10
TELEFONO: 8737999
CORREOELECTRONICO:
industriaisi06@gmail.com**



Manizales, junio 24 de 2024

**Señores
EMPOCALDAS
CIUDAD**

El suscrito SERGIO GIRALDO VALENCIA en representación legal de la empresa. SUMINISTRO DE DISPOSITIVOS DE TAPONAMIENTO ANTIFRAUDE DE 12.5MM, 16MM, LLAVES DE APLICACIÓN FLEIBLE PARA ACUEDUCTO DE 40CM Y ROLLOS TERMICOS PARA LOS PROCESOS MISIONALES DE CRITICA Y SUSPENSIONES EN LAS 24 SECCIONALES DONDE EMPOCALDAS S.A E.S.P PRESTA LOS SERVICIOS.

El suscrito se compromete si resultare favorecido a atender la diligencia de notificación, a firmar y a legalizar el contrato dentro de los términos señalados en el cronograma de la presente invitación y acepta en un todo el pliego de condiciones.

Que mi nombre, dirección son:

SERGIO GIRALDO VALENCIA

REPRESENTANTE LEGAL: INGENIERIA Y SUMINISTROS INDUSTRIALES ISI S.A.S

Nit 901.336.997-9

DIRECCIÓN: CALLE 10B No 32 - 10

TELEFAX: 8737999

CIUDAD: MANIZALES

Atentamente,

ISI Ingenieria y
Suministros
Industriales
S.A.S.
NIT 901.336.997-9

SERGIO GIRALDO VALENCIA
Representante legal

Calle 10b N° 32-10 Celular:+57 313 4978546 / +57 3002150120
Nit: 901.336.997-9 Email: industriaisi06@gmail.com
Manizales - Colombia

	GESTIÓN DE CONTRATACIÓN	F-GC-45
	COMPROMISO ANTICORRUPCIÓN- DECLARACIÓN DE PREVENCIÓN LAVADO DE ACTIVOS Y FINANCIACIÓN DEL TERRORISMO	Versión:02 2024-03-01

Manizales, junio 24 de 2024

Señores
EMPOCALDAS S.A. E.S.P.
Carrera 23 Nro. 75-82
Manizales

REFERENCIA: Solicitud Publica de Oferta No 31.

El suscrito, actuando en mi calidad de proponente o Representante Legal de la empresa Ingeniería y Suministros Industriales ISI SAS, Identificado con la cedula de ciudadanía Número 1.053.828.406 de Manizales, manifiesto mi voluntad de asumir, de manera unilateral, el presente Compromiso Anticorrupción, teniendo en cuenta las siguientes consideraciones:

1. Que manifiesto la intención de apoyar la acción del Estado colombiano y de EMPOCALDAS S.A. E.S.P. para fortalecer la transparencia en los procedimientos de selección, y la responsabilidad de rendir cuentas;
2. Que estoy en disposición de participar en el proceso de la referencia y me encuentro dispuesto a suministrar la información propia que resulte necesaria para aportar transparencia a la Contratación y en tal sentido suscribo el presente documento unilateral de compromiso anticorrupción, que se registrá por las siguientes cláusulas:

CLÁUSULA PRIMERA: COMPROMISOS ASUMIDOS. Como proponente y/o contratista mediante la suscripción del presente documento, asumo los siguientes compromisos:

- a. No ofreceré ni a título personal ni a nombre de la empresa que represento ni daré ninguna dádiva, ni ninguna otra forma de soborno a ningún funcionario de EMPOCALDAS S.A. E.S.P., ni a ninguna otra persona que pudiere ejercer influencia de cualquier tipo en relación con el proceso de selección y/o contrato.
- b. Me comprometo a no permitir ofrecimiento de esta naturaleza por parte de ningún empleado de la empresa que represento ni ninguna otra persona lo haga en su nombre.

	GESTIÓN DE CONTRATACIÓN	F-GC-45
	COMPROMISO ANTICORRUPCIÓN- DECLARACIÓN DE PREVENCIÓN LAVADO DE ACTIVOS Y FINANCIACIÓN DEL TERRORISMO	Versión:02 2024-03-01

c. Me comprometo formalmente a impartir las instrucciones necesarias a todos los empleados y a cualquier otro representante suyo, exigiéndoles en todo momento el cumplimiento de las leyes de la República de Colombia, y especialmente de aquellas que rigen la presente Contratación pública y prohibiéndoles expresamente ofrecer o pagar sobornos o cualquier dádiva a los funcionarios de EMPOCALDAS

S.A. E.S.P., ni a ninguna otra persona que pudiere ejercer influencia de cualquier tipo en relación con mi Propuesta Económica, ni con el presente proceso de selección y/o contrato bien sea directa o indirectamente.

d. Me comprometo formalmente a no efectuar acuerdos o realizar actos o conductas que tengan por objeto la colusión en el proceso, o como efecto la distribución de la adjudicación de contratos entre los cuales se encuentre el Contrato materia de estos Pliegos, o la fijación de los términos de la Propuesta. Parágrafo: Para efectos de la comprobación a que se refiere la presente cláusula, se entenderá como una de las formas de incumplimiento del presente compromiso, la no revelación clara y suficiente de cualquiera de los pagos a los que aquí se hace referencia, independientemente de cualquier otra circunstancia.

CLÁUSULA SEGUNDA. CONSECUENCIAS DEL INCUMPLIMIENTO. Como proponente y/o contratista asumo, a través de la suscripción del presente compromiso, las consecuencias previstas en los Pliegos, si se comprobare, de la manera prevista en los mismos, el incumplimiento de los compromisos en materia de anticorrupción.

CLÁUSULA TERCERA. DECLARACIÓN DE PREVENCIÓN DEL LAVADO DE ACTIVOS Y FINANCIACIÓN DEL TERRORISMO

Declaro bajo la gravedad del juramento que los recursos que serán destinados a la ejecución del contrato resultante del presente proceso provienen de actividades lícitas y están ligados al desarrollo normal de las actividades económicas de la empresa.

Que la persona jurídica que represento cumple con las normas sobre prevención y control al lavado de activos y financiación del terrorismo que le resulten aplicables, teniendo implementados las políticas, procedimientos y mecanismos de prevención y control al lavado de activos y financiación del terrorismo que se derivan de dichas disposiciones legales

Para constancia de lo anterior, y como manifestación de la aceptación de los compromisos unilaterales incorporados en el presente documento.

	GESTIÓN DE CONTRATACIÓN	F-GC-45
	COMPROMISO ANTICORRUPCIÓN- DECLARACIÓN DE PREVENCIÓN LAVADO DE ACTIVOS Y FINANCIACIÓN DEL TERRORISMO	Versión:02 2024-03-01



Firma del Representante Legal

NOTA: Suscribirán el documento todos los integrantes del proponente si es un proponente plural, sean personas naturales o jurídicas, en este último caso a través de los representantes legales acreditados dentro de los documentos de existencia y representación legal y/o poderes conferidos y allegados con la carta de presentación de la propuesta.

	GESTIÓN CALIDAD DEL AGUA	F-GI-24
	ACTA DE CONFIDENCIALIDAD Y ACEPTACIÓN POLÍTICAS DE SEGURIDAD Y PRIVACIDAD DE LA INFORMACIÓN	Versión: 02 2021-07-01

Yo, SERGIO GIRALDO VALENCIA identificado(a) con cédula de ciudadanía número 1.053.828.406 expedida en MANIZALES y actuando como Representante Legal de la empresa INGENIERIA Y SUMINISTROS INDUSTRIALES ISI SAS, conozco mis funciones y responsabilidades laborales o contractuales y acepto mantener este acuerdo de confidencialidad e imparcialidad, el cual se regulará por las siguientes cláusulas:

1. Este Acuerdo comienza con la firma del contrato y permanecerá vigente mientras se establezca ese vínculo laboral o contractual.
2. El Servidor público o Contratista reconoce que una condición de esta relación consiste en que no ha traído y no traerá o usará en el desempeño de sus deberes en EMPOCALDAS S.A E.S.P cualquier información de propiedad o confidencial de un antiguo Empleador o Contratante sin la autorización escrita de estos. El no cumplimiento de esta obligación será causal de terminación de la relación contractual y compulsa de copias para la correspondiente investigación disciplinaria.

3. Confidencialidad.

- a. El Servidor público o Contratista reconoce que la información tiene un valor económico, real o potencial, que no es generalmente dado a conocer al público o a los otros que podrían obtener el valor económico de su descubrimiento o empleo y que esta información es sujeta a un esfuerzo razonable por EMPOCALDAS S.A E.S.P de mantener su secreto y confidencialidad. Así mismo, el Servidor público o Contratista no duplicará o copiará el material confidencial y la información solo podrá ser utilizada en las actividades laborales o las que deriven en razón de su contrato.
- b. El Servidor Público o Contratista notificará a EMPOCALDAS S.A. E.S.P. cualquier creación o descubrimiento que haya hecho, además se compromete a no hacer uso de la información una vez finalizada la relación laboral o contractual y hacer devolución inmediatamente se solicite por EMPOCALDAS S.A. E.S.P.

4. **Imparcialidad.** El Servidor Público o Contratista se compromete a actuar en forma imparcial sin dejarse presionar o influir indebidamente ya sea en temas comerciales, financieros, profesionales, familiares u otras, que pueda influir en la toma de decisiones, desempeño laboral o contractual, anteponiendo el criterio de la BUENA PRACTICA PROFESIONAL sobre las actividades desarrolladas bajo el objeto y razón de ser de EMPOCALDAS S.A E.S.P

5. Información de EMPOCALDAS S.A. E.S.P., entidades relacionadas y clientes.

- a. Para el objetivo de este Acuerdo, se considerará como material confidencial, entre otros, datos, material escrito, visual o grabado en medios magnéticos o cualquier otra forma tangible, registro, documentos, dibujos, fotografías, disposiciones, programas de computador, software, programas de control y seguimiento, creaciones, descubrimientos, mejoras, desarrollos, instrumentos, máquinas, aplicaciones, diseños, logos, ideas promocionales, estudios y soportes precontractuales, información de precios, información y listas de clientes, resultados de las pruebas de ensayo, conceptos, fórmulas, métodos, información de mercado, técnicas, productos, control de comercialización, control de

	GESTIÓN CALIDAD DEL AGUA	F-GI-24
	ACTA DE CONFIDENCIALIDAD Y ACEPTACIÓN POLÍTICAS DE SEGURIDAD Y PRIVACIDAD DE LA INFORMACIÓN	Versión: 02 2021-07-01

calidad, evidencias del aseguramiento metrológico, publicidad, negocios, información financiera.

- b. Para el caso del manejo de información que incluya datos personales, El Servidor Público o Contratista dará estricto cumplimiento a las disposiciones constitucionales y legales sobre la protección del derecho fundamental de habeas data, en particular lo dispuesto en el artículo 15 de la Constitución Política y la ley 1581 de 2012.
- c. El Servidor Público o Contratista cumplirá con las medidas de seguridad que tome EMPOCALDAS S.A E.S.P. para proteger la confidencialidad de cualquier Información reservada.
- d. EMPOCALDAS S.A. E.S.P. puede disponer libremente de la información y Material Confidencial, por lo que el Servidor Público o Contratista no tendrá ninguna autoridad para ejercer derechos o privilegios sobre estos.

Declaro que conozco y entiendo las disposiciones descritas, las Políticas de Seguridad y Privacidad de la Información y, que me comprometo con EMPOCALDAS S.A E.S.P a cumplirlas.

Cuento con investigaciones, creaciones, descubrimientos o desarrollos anteriores que deben ser excluidas de este acuerdo: NO X SI (Relacione cuáles)

Se firma a los 24 días del mes de junio del año 2024.



Firma Servidor Público o Contratista

Firma Jefe Inmediato o Supervisor

 F-GC-45 Versión 1 Marzo 2018	EMPOCALDAS S.A. E.S.P. GESTIÓN DE CONTRATACIÓN
	COMPROMISO ANTICORRUPCIÓN

Manizales 24 junio de 2024.

Señores

EMPOCALDAS S.A. E.S.P.

Carrera 23 Nro. 75-82

Manizales

El suscrito, **INGENIERIA Y SUMINISTROS INDUSTRIALES ISI S.A.S**, actuando en mi calidad de PROPONENTE domiciliado en la ciudad de Manizales, manifiesto mi voluntad de asumir, de manera unilateral, el presente Compromiso Anticorrupción, teniendo en cuenta las siguientes consideraciones:

1- Que manifiesto clara e inequívocamente la intención de apoyar la acción del Estado Colombiano y de EMPOCALDAS S.A. E.S.P., para fortalecer la transparencia en los procedimientos de selección, y la responsabilidad de rendir cuentas.

2- Que estoy en disposición de participar en el proceso de la referencia y me encuentro dispuesto a suministrar la información propia que resulte necesaria para aportar transparencia a la Contratación, y en tal sentido, suscribo el presente documento unilateral anticorrupción, que se regirá por las siguientes cláusulas:

CLÁUSULA PRIMERA: COMPROMISOS ASUMIDOS. Como Proponente, mediante la suscripción del presente documento, asumo los siguientes compromisos:

a. No ofreceré a título personal ni a nombre de la empresa que represento ni daré algún tipo de dádiva u otra forma de soborno a ningún funcionario de EMPOCALDAS S.A. E.S.P., del Comité de Evaluación, ni a alguna otra persona que pudiere ejercer influencia de cualquier tipo en relación con mi Propuesta Económica, ni en ningún aspecto proveniente del proceso de selección.

b. Me comprometo a no permitir ofrecimiento de la misma naturaleza por parte de algún empleado de la empresa que represento, ni de alguna otra persona que lo haga en su nombre.

c. Me comprometo formalmente a impartir las instrucciones necesarias a todos los empleados y a cualquier otro representante suyo, exigiéndoles en todo momento el cumplimiento de las leyes de la República de Colombia, y especialmente de aquellas que rigen la presente Contratación pública, prohibiéndoles expresamente, ofrecer o pagar sobornos o cualquier tipo de dádiva a los funcionarios de EMPOCALDAS S.A. E.S.P., del Comité de Evaluación, ni a alguna otra persona que pudiere ejercer influencia de cualquier

 F-GC-45 Versión 1 Marzo 2018	EMPOCALDAS S.A. E.S.P. GESTIÓN DE CONTRATACIÓN
	COMPROMISO ANTICORRUPCIÓN

tipo en relación con mi Propuesta Económica, ni en ningún aspecto proveniente del presente proceso de selección, bien sea directa o indirectamente.

d. Me comprometo formalmente a no efectuar acuerdos o realizar actos o conductas que tengan por objeto la colusión en el proceso, o como efecto, la distribución de la adjudicación de contratos entre los cuales se encuentre el acuerdo materia de estos Pliegos, o la fijación de los términos de la Propuesta. **Parágrafo:** Para efectos de la comprobación a que se refiere la presente cláusula, se entenderá como una de las formas de incumplimiento de éste compromiso, la no revelación clara y suficiente de cualquiera de los pagos a los que aquí se hace referencia, independientemente de cualquier otra circunstancia, o del destino lícito o ilícito de los dineros correspondientes.

CLÁUSULA SEGUNDA. CONSECUENCIAS DEL INCUMPLIMIENTO. Como Proponente asumo, a través de la suscripción del presente compromiso, las consecuencias previstas en los Pliegos, si se comprobare, de la manera prevista en los mismos, el incumplimiento de los convenios en materia de anticorrupción.

CLÁUSULA TERCERA. DECLARACIÓN DEL ORIGEN DE LOS RECURSOS. Declaro bajo la gravedad del juramento, que los recursos que habrán de ser destinados a la ejecución del Contrato resultante del presente proceso no provienen de actividad ilícita alguna.

Para constancia de lo anterior, y como manifestación de la aceptación de los compromisos unilaterales incorporados en el presente documento, se firma el mismo en la ciudad de Manizales, a los 24 días del mes de junio de dos mil veinticuatro (2024).

 **Ingeniería y
Suministros
Industriales**
S.A.S.
NIT. 901.336.997-9

Firma del proponente



Manizales, Junio 24 de 2024

Señores
EMPOCALDAS
Ciudad

REF:INVITACION PUBLICA 31 DE 2024

SUMINISTRO DE DISPOSITIVOS DE TAPONAMIENTO ANTIFRAUDE DE 12,5MM, 16MM, LLAVES DE APLICACIÓN FLEXIBLE PARA ACUEDUCTO DE 40 CM Y ROLLOS TERMICOS PARA LOS PROCESOS MISIONALES DE CRITICA Y SUSPENSIONES EN LAS 24 SECCIONALES DONDE EMPOCALDAS S.A E.S.P PRESTA LOS SERVICIOS .						
ITEM	DESCRIPCION	COGIDO DE INVENTARIO	UND	CANTIDAD	V/UNITARIO	SUBTOTAL
1	DISPOSITIVO DE CORTE ANTIFRAUDE CON RESORTE DE CAUCHO PARA PVC 1/2 12,5MM	5511114014849	UND	4000	\$ 6,850.00	\$ 27,400,000.00
2	DISPOSITIVO DE CORTE ANTIFRAUDE CON RESORTE DE CAUCHO PARA MANGUERA PF DE 16MM	5511114014850	UND	1000	\$ 6,850.00	\$ 6,850,000.00
3	LLAVE DE APLICACIÓN FLEXIBLE DE 40CMS PENTAGONAL DE 1/2	775201007521	UND	48	\$ 131,200.00	\$ 6,297,600.00
4	ROLLOS TERMICOS DE 79*11	5511114014943	UND	8000	\$ 1,600.00	\$ 12,800,000.00
					SUBTOTAL	\$ 53,347,600.00
					IVA	\$ 10,136,044.00
					TOTAL	\$ 63,483,644.00



SERGIO GIRALDO VALENCIA
Representante Legal

Calle 10b N° 32-10 PBX: +57 6 873 7999 Celular:+57 313 49 785 46 / +57 313 801 24 03
901.336.997-9 Email: industriaisi06@gmail.com

Colombia

Nit:
Manizales -



NIT: 800.524.654-8

PÓLIZA DE CUMPLIMIENTO A FAVOR DE EMPRESAS DE SERVICIOS PÚBLICOS - LEY 142 DE 1994 - PATRICLSUSP03V4



NÚMERO ELECTRÓNICO PARA PAGOS 5002926839

PÓLIZA No:500 - 47 - 994000026470 ANEXO:0

AGENCIA EXPEDIDORA: FUNDADORES	COD. AGENCIA: 500	RAMO: 47
TIPO DE MOVIMIENTO: EXPEDICION	TIPO DE IMPRESION: IMPRESION	
	FECHA DE EXPEDICIÓN: 21 6 2024	FECHA DE IMPRESIÓN: 21 6 2024

DATOS DEL AFIANZADO

NOMBRE: **INGENIERIA Y SUMINISTROS INDUSTRIALES ISI SAS** IDENTIFICACIÓN: NIT **901.336.997-9**
 DIRECCIÓN: CARRERA 32 N. 10 A - 80 CIUDAD: MANIZALES, CALDAS TELÉFONO: 3183230746

DATOS DEL ASEGURADO Y BENEFICIARIO

ASEGURADO: **EMPOCALDAS S.A. E.S.P.** IDENTIFICACIÓN: NIT **890.803.239-9**
 BENEFICIARIO: **EMPOCALDAS S.A. E.S.P.** IDENTIFICACIÓN: NIT **890.803.239-9**

AMPAROS

Giro de Negocio: SERIEDAD DE LA OFERTA

Descripción Amparos Contrato	Vigencia Desde	Vigencia Hasta	Suma Asegurada
SERIEDAD DE LA OFERTA	24/06/2024	02/09/2024	6,856,556

BENEFICIARIOS
 NIT 890803239 - EMPOCALDAS S.A. E.S.P.

POLIZA DE CUMPLIMIENTO DE SERIEDAD DE LA OFERTA

OBJETO DE LA GARANTIA GARANTIZAR LA SERIEDAD DE LA OFERTA PRESENTADA POR EL PROPONENTE PARA LA SOLICITUD PUBLICA DE OFERTAS No. 31 DE 2024 RELACIONADA CON SUMINISTRO DE DISPOSITIVOS DE TAPONAMIENTO ANTIFRAUDE DE 12,5 MM, 16 MM, Llaves de Aplicación Flexible para Acueducto de 40 cm y Rollos Termicos para los procesos misionales de critica y suspensiones en las 24 seccionales donde empoaldas S.A. E.S.P. presta los servicios. CONTRA EL INCUMPLIMIENTO IMPUTABLE AL PROPONENTE ESPECIALMENTE LA DE CELEBRAR EL CONTRATO EN LOS TERMINOS DE LA PROPUESTA Y CONDICIONES DE ADJUDICACION. LA PRESENTE POLIZA SE RIGE BAJO EL CLAUSULADO: 13/03/2018-1502-P-05-PATRI-CL-SUSP-03-DOOI V.4 15/08/2017-1502-NT-P-05-150817005018000 EL CLAUSULADO PUEDE SER CONSULTADO EN LA WEB EN EL LINK: <https://www.aseguradorasolidaria.com.co/seguros-para-ti/clausulados-de-productos.aspx>

VALOR ASEGURADO TOTAL: \$*** 6,856,556.30	VALOR PRIMA: \$*** 25,000.00	GASTOS EXPEDICION: \$*** 11,000.00	IVA \$*** 6,840.00	TOTAL A PAGAR: \$*** 42,840.00
--	---------------------------------	---------------------------------------	-----------------------	-----------------------------------

NOMBRE INTERMEDIARIO ODG GRUPO ASEGURADOR LTDA	CLAVE 6650	%PART 100.00	NOMBRE COMPAÑIA COASEGURO CEDIDO	%PART	VALOR ASEGURADO
---	---------------	-----------------	----------------------------------	-------	-----------------

MEDIANTE LA SOLICITUD Y CONTRATACIÓN DEL CONTRATO DE SEGURO, USTED EN CALIDAD DE TITULAR(ES) DE LA INFORMACIÓN: DE MANERA LIBRE, EXPRESA, VOLUNTARIA E INFORMADA, AUTORIZA A ASEGURADORA SOLIDARIA DE COLOMBIA ENTIDAD COOPERATIVA O A LA PERSONA NATURAL O JURIDICA A QUIEN ESTE ENCARGUE, A RECOLECTAR, ALMACENAR, UTILIZAR, CIRCULAR, SUPRIMIR Y EN GENERAL, A REALIZAR CUALQUIER OTRO TRATAMIENTO A LOS DATOS PERSONALES POR USTED SUMINISTRADOS, PARA TODOS AQUELLOS ASPECTOS INHERENTES A LAS ACTIVIDADES COMERCIALES Y PROMOCIONALES, Y CUALQUIER OTRO RELACIONADO CON EL DESARROLLO DEL OBJETO SOCIAL PRINCIPAL DEL REFERIDA SOCIEDAD, LO QUE IMPLICA EL USO DE LOS DATOS EN ACTIVIDADES DE MERCADEO, PROMOCIÓN Y DE SER EL CASO, CUANDO LA ACTIVIDAD COMERCIAL LO REQUIERA, LA TRANSFERENCIA Y TRANSMISIÓN DE LOS MISMOS A UN TERCERO (INCLUYENDO TERCEROS PAISES), BAJO LOS PARÁMETROS DE LA LEY 1581 DE 2012, DECRETO 1074 DE 2015 Y DEMÁS NORMATIVIDAD VIGENTE QUE REGULE LA MATERIA. EN TODO CASO, ASEGURADORA SOLIDARIA GARANTIZA LAS CONDICIONES DE SEGURIDAD, PRIVACIDAD Y DEMÁS PRINCIPIOS QUE IMPLIQUEN EL TRATAMIENTO DE DATOS PERSONALES ACORDE CON LA LEGISLACIÓN APLICABLE. ESTA AUTORIZACIÓN SE MANTENDRÁ POR EL TIEMPO DE DURACIÓN DEL VÍNCULO O LA PRESTACIÓN DEL SERVICIO Y POR EL TIEMPO DE DURACIÓN DE LA SOCIEDAD RESPONSABLE, CONFORME LO ESTABLECIDO EN SUS MANUALES Y POLÍTICAS. IGUALMENTE DECLARO QUE HE CONOCIDO LA POLÍTICA DE TRATAMIENTO DE DATOS PERSONALES DISPONIBLE EN [HTTPS://ASEGURADORASOLIDARIA.COM.CO/ENLACES-DE-INTERES/POLITICA-DE-PRIVACIDAD.ASPX](https://aseguradorasolidaria.com.co/enlaces-de-interes/politica-de-privacidad.aspx)

Las condiciones generales de su póliza se pueden descargar de nuestra Página Web www.solidaria.com.co en la opción SEGUROS - TU RESPALDO - SEGUROS PATRIMONIALES. Aseguradora Solidaria pensando en su tranquilidad, lo invita a verificar la validez de esta póliza ingresando a nuestra Página Web www.solidaria.com.co en la opción SERVICIOS - CONSULTA POLIZA DE CUMPLIMIENTO.

[Firma]
FIRMA ASEGURADOR



ISI Ingeniería y Suministros Industriales
FIRMA TOMADOR
NIT. 901.336.997-9

DIRECCIÓN NOTIFICACIÓN ASEGURADORA: Calle 100 No. 9A-45 Piso 8 y 12 Bogotá

CLIENTE

Defensor del Consumidor Financiero: Manuel Guillermo Rueda * Dirección: Carrera 13 A # 28-38 Oficina 221, Bogotá * Teléfono: (601) 791 9180
 Fax: (601) 458 7174 * Celular: 312 342 8229 * Correo electrónico: defensora@solidaria.com.co
 Para mayor información lo invitamos a consultar el folleto en el siguiente link de nuestra página web:
<https://aseguradorasolidaria.com.co/servicios/defensoria-del-consumidor-financiero.aspx>





EMPRESA DE OBRAS SANITARIAS DE CALDAS
EMPOCALDAS S.A. E.S.P
NIT 890803239-9

Página : 1 de 1

Fecha del proceso: 22/09/2023

Contrato :

Proveedor: [901336997] Ingeniería Y Suministros Nit: 901336997
Direccion: Cra 32 A 80 BRR CENTENARIO
Telefono: NA

ORDEN DE COMPRA
60

REFERENCIA	DESCRIPCION	%IVA	LOCAL	U.M	CANTIDAD	VR.UNITARIO	IVA	VR.TOTAL
5511114014943	ROLLO TERMICO DE 79x11	19	01	NO EXISTE	5,000.00	1,143.00	1,085,850.00	6,800,850

COMENTARIO : SOLICITUD PUBLICA DE OFERTAS 129/23, ACTA DE COMITE 063/23, CDP807, STRO ROLLOS TERMICOS PROCESOS MISIONALES SECCIONALES

SUB-TOTAL	VALOR IVA	TOTAL
5,715,000	1,085,850	6,800,850

ELABORADO POR

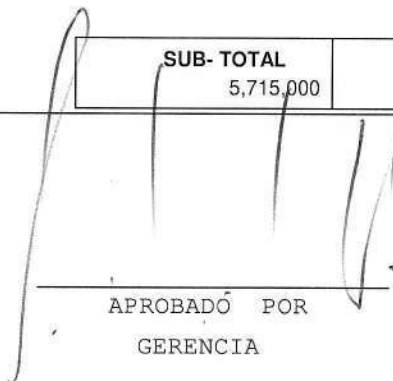
APROBADO POR
GERENCIA

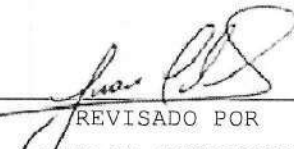
REVISADO POR
JEFE DE SUMINISTROS



**EL TECNICO ADMINISTRATIVO DEL AREA DE ALMACEN, BIENES Y COMPRAS DE
LA EMPRESA AQUAMANA E.S.P.**

CERTIFICA:

Que la empresa INGENIERIA Y SUMINISTROS INDUSTRIALES ISI S.A.S con Nit 901.336.997-9, Nos realizó durante el año 2022 el suministro de 6.350 Dispositivo de corte antifraude y 57 llaves flexibles de aplicación 60 cm por un valor de \$58.850.200; destacándose por el cumplimiento en la entrega y calidad de los mismos.

FECHA DE INICIO: 08 de agosto de 2022
FECHA DE TERMINACION: diciembre 31 de 2022.
VALOR DEL CONTRATO: \$ 58.850.200
PLAZO DE EJECUCION: hasta diciembre 31 de 2022.

CUMPLIMIENTO DEL CONTRATO: BUENO

La presente se expide a solicitud del interesado, a los trece (13) días del mes de diciembre del año 2023.

Atentamente,



ALEXANDER CASTRO ARIAS
Técnico Administrativo Almacén
AQUAMANA E.S.P.
Villamaría, Caldas

ORDEN DE COMPRA

OCC



SISTEMA FORTUNER DSI, S.A www.dsi.com.co Tel. 8873113

Proveedor: 901336997 **INGENIERIA Y SUMINISTROS INDUSTRIAL** **Orden No.** OC0000009607
Direccion: CLL 10B N 32 10
Telefono: 3152720149 **Fecha O.C.:** 20220907
Ciudad:
Seccional: MANIZALES **Elaborado por** LUZ AYDE PATIÑO MART

ITEM	CÓDIGO	UNIDAD DE MEDIDA	CANTIDAD	DESCRIPCIÓN	VALOR	IVA	Vr. TOTAL
1	5511114014943	RO	5,000.00	ROLLO TERMICO DE 79x11	6,640,000	1,261,600	7,901,600

Nota: Solo se pagarán las facturas por el total de esta orden de compra Factura original y una copia, indicar los datos bancarios donde se deberá efectuar el pago de esta. PLAZO ENTREGA:	DESCUENTO	0
	SUBTOTAL	6,640,000
	IVA	1,261,600
	SEGURO	
	FLETES	
	TOTAL	7,901,600

OBSERVACIONES: SOLICITUD PUBLICA DE OFERTA 139/22, ACTA COMITE 032, CDP867/ 22, STRO ROLLOS TERMICOS PROCES MISION CRIT Y SUSP 24 SECCI

[Handwritten signature]

GERENTE

[Handwritten signature]
 JEFE SECCION SUMINISTROS O ADMINISTRADOR SECCIONAL

FICHA TECNICA TAPON PENTAGONAL

1. GENERALIDADES.

1.1. Descripción.

Ficha Técnica para el TAPON PENTAGONAL 1/2 PF DIAMETRO DEL CUERPO 10.5,
12.5 MM Y 16 MM.
L. Código: F.P1004

FOTO O DIBUJO PIEZA

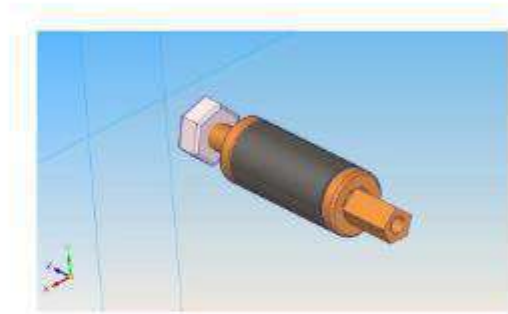

1.2. Usos.

Se utiliza para interrumpir el paso de un fluido a través de una tubería. (Como una válvula de paso)

1.3. Componentes

Tornillo cabeza hexagonal.
1 arandela.
1 tuerca.
1 buje de caucho.

2. DOCUMENTOS APLICABLES.

- NORMA NTC-ISO 2859-1 Procedimiento de muestreo para inspección por el Nivel Aceptable de Calidad (NAC) para inspección lote a lote.

3. CARACTERÍSTICAS.

3.1. Materiales: BRONCE.

3.2. Materiales: CAUCHO

Aplicaciones:

- Aplicaciones con agua y vapor
- Aplicaciones alimenticias
- Aplicaciones con leche y otros usos grasos alimenticios bajos.

Propiedades físicas

- Dureza Shore A de 80
- Limite de resistencia a la tracción de 17 MPa
- Porcentaje de elongación a la ruptura del 240%
- Aprobado para el sector alimenticio
- Resistencia a la temperatura máxima continua: 130 °C

3.3. Bronce propiedades Químicas, físicas y mecánicas.

QUÍMICAS: aleación de cobre y estaño, donde la base es el bronce mismo y el estaño aparece en un porcentaje del 3% al 20 %.

FISICAS:

- Densidad: 8,90 g/cm³.
- Punto de fusión: de 830 a 1020 °C
- Punto de ebullición: de 2230 a 2420 °C
- Coeficiente de temperatura: 0,0006 K⁻¹
- Resistividad eléctrica: de 14 a 16 μ OHMIO/cm
- Coeficiente de expansión térmica: entre 20 y 100 °C ---> 17,00 x 10⁻⁶ K⁻¹
- Conductividad térmica a 23 °C: de 42 a 50 W^m-1

MECANICAS:

- Elongación: <65%
- Dureza: de 70 a 200 brinell.
- Modulo de elasticidad: de 80 a 115 GPa
- Resistencia a la cizalla: de 230 a 490 MPa
- Resistencia a la tracción: de 300 a 900 MPa

4. FORMA Y ESTADO DE SUMINISTRO.

El bronce es obtenido en las siguientes formas.

Barras redondas desde 1/8 "de diámetro hasta 12" de diámetro por 3 mts de longitud.

Fundición para la obtención de piezas de geometrías complejas.

Platinas de cualquier espesor ya que es un material que se puede laminar fácilmente.

5. CRITERIOS DE CALIDAD Y ACEPTACIÓN.

Se inspecciona un elemento de cada 5 producidos.

5.1.Toma de muestra.

Se aplica el muestreo por conglomerado, seleccionando al azar las piezas hasta constituir la muestra.

5.2.Unidad de producto.

4.

5.3.Nivel de inspección.

Tamaño de muestra Según NORMA NTC ISO 2859-1
Análisis Dimensional y visual: NIVEL II, SIMPLE NORMAL.

5.4. Criterios de Aceptación.

DEFECTOS CRITICOS: NAC: 1.00	
TIPO DE DEFECTO	
PENTAGONO DEFINIDO DEFINIDO.	1
PIEZAS BIEN FORMADAS	2
PIEZAS COMPLETAS	3
DIAMETRO 4.7±0,2	4
DIAMETRO 4.8 ±0,2	5

5.5.Tamaño del lote.

140 UNIDADES

6. MODIFICACIÓN.

No tiene modificación por ser la versión uno (1).

7. El producto cumple con la [resolución 1166 de 2016](#), en cuanto a la conservación de la calidad del agua para tuberías de acueducto ,sus accesorios y productos terminados.

FICHA TECNICA PARA LLAVE FLEXIBLE HEXAGONAL

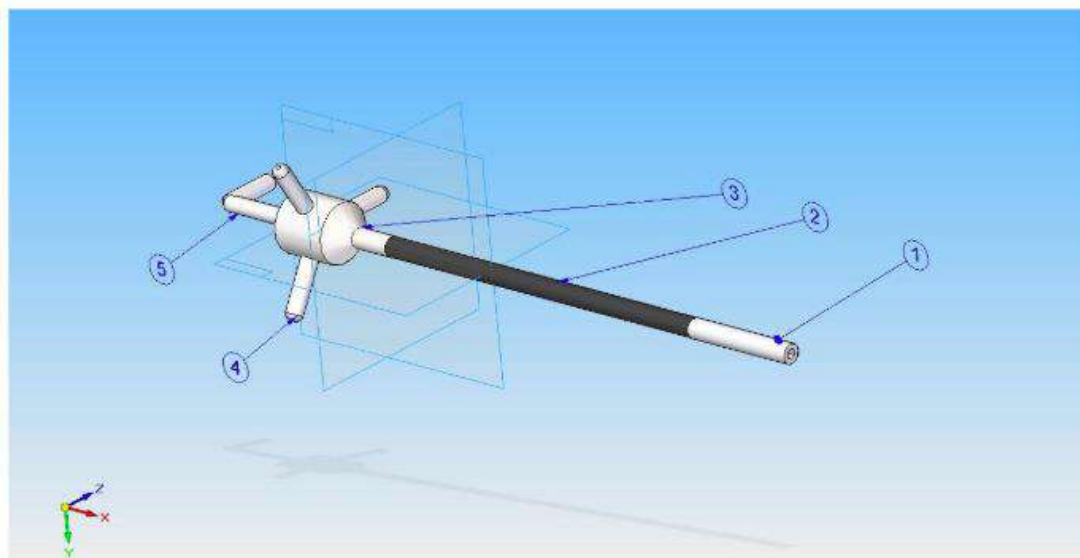

Partes.

1- Boquilla.

2- Cuerpo plástico.

3- Cuerpo manija.

4- Manijas.

5- Manija cable.

Materiales :

Acero 4140,

Plástico.

Cable de acero.

FICHA TECNICA ROLLO TERMICO 79X11



Rollos Térmicos.

El papel térmico es un material termo sensible, es decir reacciona al calor y no requiere de cinta o tinta para la impresión; su manipulación en bodega debe ser cuidadosa para que este papel no reaccione antes de ser utilizado. Este material se utiliza en impresoras térmicas las cuales tienen un sistema de impresión rápido, silencioso y con bajo consumo de energía.

REPUBLICA DE COLOMBIA
IDENTIFICACION PERSONAL
CEDULA DE CIUDADANIA

NUMERO **1.053.828.406**
GIRALDO VALENCIA

APELLIDOS
SERGIO

NOMBRES



INDICE DERECHO

FECHA DE NACIMIENTO **21-AGO-1993**
MANIZALES
(CALDAS)

LUGAR DE NACIMIENTO

1.75 **O+** **M**
ESTATURA G.S. RH SEXO

25-AGO-2011 MANIZALES
FECHA Y LUGAR DE EXPEDICION

Carlos Ariel Sanchez Torres
REGISTRADOR NACIONAL
CARLOS ARIEL SANCHEZ TORRES



P-0900100-00338561-M-1053828406-20111002 0028230258A 1 37130865



REPÚBLICA DE COLOMBIA
FUERZAS MILITARES

Tarjeta Reservista Segunda Clase

NÚMERO 1053828406

APELLIDOS Y NOMBRES
GIRALDO VALENCIA

SERGIO

PERTENECE AL EJÉRCITO DE:

1ª LÍNEA	2ª LÍNEA	3ª LÍNEA
31 - DIC	31 - DIC	31 - DIC
2023	2033	2043

PROFESIÓN BACHILLER

FECHA DE EXP.: 07 OCT 2014



[Firma manuscrita]
GIRALDO VALENCIA
COTE. DE DISTRITO

FUERZAS MILITARES DE COLOMBIA EJÉRCITO NACIONAL

Instrucciones Especiales

- Este es un documento público y es requisito presentarlo para los siguientes casos:
 - Celebrar contratos con cualquier entidad pública.
 - Ingresar a la carrera administrativa.
 - Tomar posesión de cargos públicos.
 - Obtener grado de profesional en cualquier centro docente de educación superior.
- En caso de convocatoria de reservas de llamamiento especial o de movilización, debe efectuar presentación inmediata en la unidad militar más cercana al lugar de su residencia para recibir instrucciones al respecto.



03674128

78874128

2. Concepto Actualización

4. Número de formulario

14975471230

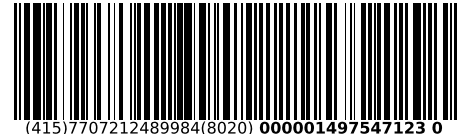

(415)7707212489984(8020) 000001497547123 0

5. Número de Identificación Tributaria (NIT)

6. DV

12. Dirección seccional

14. Buzón electrónico

9 0 1 3 3 6 9 9 7

9

Impuestos y Aduanas de Manizales

1 0

IDENTIFICACIÓN

24. Tipo de contribuyente

25. Tipo de documento

26. Número de Identificación

27. Fecha expedición

Persona jurídica

1

Lugar de expedición

28. País

29. Departamento

30. Ciudad/Municipio

31. Primer apellido

32. Segundo apellido

33. Primer nombre

34. Otros nombres

35. Razón social

INGENIERIA Y SUMINISTROS INDUSTRIALES I.S.I S.A.S.

36. Nombre comercial

37. Sigla

UBICACIÓN

38. País

COLOMBIA

1 6 9

39. Departamento

Caldas

1 7

40. Ciudad/Municipio

Manizales

0 0 1

41. Dirección principal

CL 10 B 32 10

42. Correo electrónico

industriaisi06@gmail.com

43. Código postal

44. Teléfono 1

3 1 8 3 2 3 0 7 4 6

45. Teléfono 2

8 7 3 9 9 9 9

CLASIFICACIÓN

Actividad económica

Ocupación

Actividad principal

Actividad secundaria

Otras actividades

46. Código

47. Fecha inicio actividad

48. Código

49. Fecha inicio actividad

50. Código

1 2

51. Código

52. Número establecimientos

4 6 6 3

2 0 1 9 1 0 3 1

4 2 9 0

2 0 1 9 1 0 3 1

4 9 2 3

4 7 1 9

Responsabilidades, Calidades y Atributos

53. Código

05- Imppto. renta y compl. régimen ordinario 55- Informante de Beneficiarios Finales

07- Retención en la fuente a título de renta

09- Retención en la fuente en el impuesto

14- Informante de exogena

42- Obligado a llevar contabilidad

48 - Impuesto sobre las ventas - IVA

52 - Facturador electrónico

Usuarios aduaneros

Exportadores

54. Código

55. Forma

56. Tipo

Servicio

1

2

3

57. Modo

58. CPC

IMPORTANTE: Sin perjuicio de las actualizaciones a que haya lugar, la inscripción en el Registro Único Tributario -RUT-, tendrá vigencia indefinida y en consecuencia no se exigirá su renovación

Para uso exclusivo de la DIAN

59. Anexos

SI NO

60. No. de Folios:

61. Fecha

La información suministrada a través del formulario oficial de inscripción, actualización, suspensión y cancelación del Registro Único Tributario (RUT), deberá ser exacta y veraz; en caso de constatar inexactitud en alguno de los datos suministrados se adelantarán los procedimientos administrativos sancionatorios o de suspensión, según el caso, Parágrafo del artículo 1.6.1.2.6 del Decreto 1625 del 2016. De igual manera al formalizar el trámite el usuario fue informado y acepta la política de tratamiento de datos ley 1581 de 2012.

Firma del solicitante:

Sin perjuicio de las verificaciones que la DIAN realice.

Firma autorizada:

984. Nombre GIRALDO VALENCIA SERGIO

985. Cargo Representante legal Certificado



CÁMARA DE COMERCIO DE MANIZALES POR CALDAS

CERTIFICADO DE INSCRIPCIÓN Y CLASIFICACIÓN EN EL REGISTRO DE PROPONENTES

Fecha expedición: 25/05/2024 - 09:10:27
Recibo No. S000970736, Valor 68000

CÓDIGO DE VERIFICACIÓN e9QHhTQQHN

Verifique el contenido y confiabilidad de este certificado, ingresando a <https://sii.confecamaras.co/vista/plantilla/cv.php?empresa=20> y digite el respectivo código, para que visualice la imagen generada al momento de su expedición. La verificación se puede realizar de manera ilimitada, durante 60 días calendario contados a partir de la fecha de su expedición.

CERTIFICADO DE INSCRIPCIÓN Y CLASIFICACIÓN EN EL REGISTRO DE PROPONENTES

INFORMA :

LA CAMARA DE COMERCIO DE MANIZALES POR CALDAS ,CON FUNDAMENTO EN LO DISPUESTO EN EL ARTICULO 6.1 DE LA LEY 1150 DE 2007, REGLAMENTADA POR EL DECRETO 1510 DE 2013, INCORPORADO EN EL DECRETO 1082 DE 2015, CON BASE EN LA INFORMACION SUMINISTRADA POR EL INSCRITO Y POR LAS ENTIDADES ESTATALES.

******* LA SIGUIENTE INFORMACIÓN SE ENCUENTRA EN FIRME *******

**CERTIFICA:
IDENTIFICACIÓN**

NOMBRE:INGENIERIA Y SUMINISTROS INDUSTRIALES I.S.I S.A.S.
NIT:901336997-9
MATRICULA MERCANTIL:203770
FECHA DE MATRÍCULA EN EL REGISTRO MERCANTIL:31/10/2019
NÚMERO DEL PROPONENTE:3466
FECHA DE LA ÚLTIMA INSCRIPCIÓN EN EL REGISTRO DE PROPONENTES:18/02/2020
FECHA DE LA ÚLTIMA RENOVACIÓN EN EL REGISTRO DE PROPONENTES:15/04/2024
ORGANIZACIÓN:SOCIEDAD POR ACCIONES SIMPLIFICADA
TAMAÑO DE EMPRESA:PEQUEÑA EMPRESA

**CERTIFICA:
INSCRIPCIÓN Y RENOVACIÓN**

ESTA INFORMACION FUE OBJETO DE VERIFICACIÓN DOCUMENTAL POR PARTE DE LA CAMARA DE COMERCIO DE MANIZALES POR CALDAS.

**CERTIFICA:
CONSTITUCIÓN Y REPRESENTACIÓN LEGAL**

INFORMACIÓN DE CONSTITUCIÓN

FECHA DE CONSTITUCIÓN:31/10/2019
CLASE DE DOCUMENTO:DOCUMENTO PRIVADO
FECHA DEL DOCUMENTO:30/10/2019
ENTIDAD QUE EXPIDE EL DOCUMENTO:ASAMBLEA CONSTITUTIVA
FECHA DE VENCIMIENTO:INDEFINIDA

REPRESENTACIÓN LEGAL

REPRESENTANTE No.1 :
NOMBRE:GIRALDO VALENCIA SERGIO
IDENTIFICACIÓN:Cédula de ciudadanía - 1053828406
CARGO:GERENTE



CÁMARA DE COMERCIO DE MANIZALES POR CALDAS

CERTIFICADO DE INSCRIPCIÓN Y CLASIFICACIÓN EN EL REGISTRO DE PROPONENTES

Fecha expedición: 25/05/2024 - 09:10:27
Recibo No. S000970736, Valor 68000

CÓDIGO DE VERIFICACIÓN e9QHhTQQHN

Verifique el contenido y confiabilidad de este certificado, ingresando a <https://sii.confecamaras.co/vista/plantilla/cv.php?empresa=20> y digite el respectivo código, para que visualice la imagen generada al momento de su expedición. La verificación se puede realizar de manera ilimitada, durante 60 días calendario contados a partir de la fecha de su expedición.

REPRESENTANTE No. 2 :

NOMBRE: VALENCIA VELASQUEZ JHON JAIRO

IDENTIFICACIÓN: Cédula de ciudadanía - 10273641

CARGO: SUBGERENTE

FACULTADES :

Facultades representante legal: en desarrollo de lo contemplado en los artículos 99 y 196 del código de comercio, son funciones y facultades del representante legal las propias de su cargo y en especial, entre otras, las siguientes: - representar a la sociedad judicial o extrajudicialmente, ante los asociados, ante terceros y ante toda clase de autoridades judiciales y administrativas, funcionarios, personas jurídicas o naturales, etc. - ejecutar los acuerdos y resoluciones de la asamblea general de accionistas. - ejecutar los actos y celebrar los contratos que tiendan a llenar los fines de la sociedad y el objeto social. En ejercicio de esta facultad podrá: enajenar, adquirir, mudar, gravar, limitar en cualquier forma y a cualquier título los bienes muebles e inmuebles de la sociedad; transigir, comprometer, conciliar, desistir, novar, recibir e interponer acciones y recursos en cualquier género de todos los negocios o asuntos de cualquier índole que tenga pendiente la sociedad; contraer obligaciones con garantía personal, prendaria o hipotecaria, dar o recibir dinero en mutuo, hacer depósitos bancarios; firmar toda clase de títulos valores y negociar esta clase de instrumentos, firmarlos, aceptarlos, protestarlos, endosarlos, pagarlos, descargarlos, tenerlos o cancelarlos; comparecer en juicios en que se discute el dominio de los bienes sociales de cualquier clase; formar nuevas sociedades o entrar a formar parte de otras ya existentes. - constituir los apoderados judiciales y extrajudiciales que juzgue necesarios para la adecuada representación de la sociedad, delegándoles las facultades que estime conveniente, de aquellas que él mismo goza. - velar porque todos los empleados de la sociedad cumplan estrictamente sus deberes y poner en conocimiento de la asamblea de accionistas las irregularidades o faltas graves que ocurran sobre este particular. - todas las demás funciones no atribuidas por los accionistas u otro órgano social que tengan relación con la dirección, de la empresa social, y de todas las demás que le delegue la ley, la asamblea general. Parágrafo.- el representante legal tiene plena autorización para la celebración de cualquier acto o contrato.

Prohibiciones a administradores: salvo en los casos de representación legal, los administradores y empleados de la sociedad mientras estén en el ejercicio de sus cargos, no podrán representar en las reuniones de la asamblea acciones distintas de las propias, ni sustituir los poderes que para este efecto se confieran. Tampoco podrán votar en la aprobación de balances, ni cuentas de fin de ejercicio, ni en las de liquidación del patrimonio social.

ESTA INFORMACION FUE OBJETO DE VERIFICACIÓN DOCUMENTAL POR PARTE DE LA CAMARA DE COMERCIO DE MANIZALES POR CALDAS.

CERTIFICA:
DOMICILIO



CÁMARA DE COMERCIO DE MANIZALES POR CALDAS

CERTIFICADO DE INSCRIPCIÓN Y CLASIFICACIÓN EN EL REGISTRO DE PROPONENTES

Fecha expedición: 25/05/2024 - 09:10:27
Recibo No. S000970736, Valor 68000

CÓDIGO DE VERIFICACIÓN e9QHhTQQHN

Verifique el contenido y confiabilidad de este certificado, ingresando a <https://sii.confecamaras.co/vista/plantilla/cv.php?empresa=20> y digite el respectivo código, para que visualice la imagen generada al momento de su expedición. La verificación se puede realizar de manera ilimitada, durante 60 días calendario contados a partir de la fecha de su expedición.

DIRECCIÓN DEL DOMICILIO PRINCIPAL:CALLE 10B 32 10
MUNICIPIO:17001 - MANIZALES
DEPARTAMENTO:CALDAS
TELEFONO 1:8737999
TELEFONO 2:3134978546
TELEFONO 3:3152720149
CORREO ELECTRÓNICO:industriaaisi06@gmail.com

DIRECCIÓN PARA NOTIFICACIONES:CALLE 10B 32 10
MUNICIPIO:17001 - MANIZALES
DEPARTAMENTO:CALDAS
CORREO ELECTRÓNICO:industriaaisi06@gmail.com

ESTA INFORMACION NO ESTA SUJETA A VERIFICACIÓN DOCUMENTAL, DE ACUERDO CON LO DISPUESTO EN EL DECRETO 1510 DE 2013, INCORPORADO EN EL DECRETO 1082 DE 2015.

SITUACIÓN DE CONTROL No.1 :
NOMBRE :TERESA VELASQUEZ DE VALENCIA
IDENTIFICACIÓN:00024299450
DOMICILIO :17001 - MANIZALES
TIPO :CONTROLANTE

ESTA INFORMACION FUE OBJETO DE VERIFICACIÓN DOCUMENTAL POR PARTE DE LA CAMARA DE COMERCIO DE MANIZALES POR CALDAS.

CERTIFICA:
CLASIFICACIONES DE BIENES, OBRAS Y SERVICIOS

QUE EN RELACION A LOS BIENES, OBRAS Y SERVICIOS QUE OFRECERA A LAS ENTIDADES ESTATALES, IDENTIFICADOS CON EL CLASIFICADOR DE BIENES, OBRAS Y SERVICIOS EN EL TERCER NIVEL(CLASE), EL PROPONENTE REPORTÓ:

SG	FM	CL	PR	- DESCRIPCIÓN
10	15	15	00	: SEMILLAS Y PLÁNTULAS VEGETALES
10	16	15	00	: ÁRBOLES Y ARBUSTOS
10	17	15	00	: ABONOS ORGÁNICOS Y NUTRIENTES PARA PLANTAS
10	17	17	00	: HERBICIDAS
11	11	16	00	: PIEDRA
11	11	17	00	: ARENA
11	12	16	00	: MADERA
11	12	20	00	: PRODUCTOS DE MADERA DISEÑADOS
11	15	15	00	: FIBRAS
11	16	18	00	: TEJIDOS SINTÉTICOS
11	16	20	00	: TEJIDOS DE MATERIALES VEGETALES NO DE ALGODÓN



CÁMARA DE COMERCIO DE MANIZALES POR CALDAS

CERTIFICADO DE INSCRIPCIÓN Y CLASIFICACIÓN EN EL REGISTRO DE PROPONENTES

Fecha expedición: 25/05/2024 - 09:10:27
Recibo No. S000970736, Valor 68000

CÓDIGO DE VERIFICACIÓN e9QHhTQQHN

Verifique el contenido y confiabilidad de este certificado, ingresando a <https://sii.confecamaras.co/vista/plantilla/cv.php?empresa=20> y digite el respectivo código, para que visualice la imagen generada al momento de su expedición. La verificación se puede realizar de manera ilimitada, durante 60 días calendario contados a partir de la fecha de su expedición.

11 16 21 00 : TEJIDOS O TELAS ESPECIALES
11 17 17 00 : ACEROS RÁPIDOS
12 14 19 00 : NO-METALES Y GASES ELEMENTALES Y PUROS
12 14 21 00 : GASES NATURALES Y GASES MIXTOS
12 16 35 00 : SELLADOR DE POZO PETROLÍFERO
12 16 38 00 : LIMPIADORES QUÍMICOS
13 10 16 00 : CAUCHO PROCESADO Y SINTÉTICO
13 10 20 00 : PLASTICOS TERMOPLÁSTICOS
13 11 12 00 : PELÍCULAS
14 10 15 00 : MATERIAS PRIMAS
14 11 15 00 : PAPEL DE IMPRENTA Y PAPEL DE ESCRIBIR
14 11 16 00 : PAPEL FANTASÍA
14 11 17 00 : PRODUCTOS DE PAPEL PARA USO PERSONAL
14 11 18 00 : PAPELES DE USO COMERCIAL
14 12 15 00 : CARTÓN Y PAPEL PARA EMBALAJE
14 12 17 00 : PAPELES LAMINADOS
15 12 15 00 : PREPARADOS LUBRICANTES
15 12 18 00 : ANTICORROSIVOS
15 12 19 00 : GRASAS
20 10 15 00 : EQUIPO DE CORTE
20 10 16 00 : CRIBAS Y EQUIPOS DE ALIMENTACIÓN
20 10 17 00 : TRITURADORAS, QUEBRANTADORAS Y AMOLADORES
20 10 18 00 : SISTEMAS MECANIZADOS DE SOPORTE EN TIERRA
20 10 19 00 : SISTEMAS SECUNDARIOS DE RUPTURA DE ROCA
20 10 20 00 : SISTEMAS DE EXPLORACIÓN Y DESARROLLO
20 10 21 00 : BARRENAS DE ROCAS
20 10 22 00 : MAQUINARIA DE CARGUE DE EXPLOSIVOS
20 10 23 00 : VEHÍCULOS DE SERVICIO DE MINERÍA SUBTERRÁNEA
20 11 15 00 : EQUIPO DE EXPLORACIÓN Y PERFORACIÓN
20 11 16 00 : MAQUINARIA DE PERFORACIÓN Y EXPLOTACIÓN
20 11 17 00 : ACCESORIOS DE PERFORACIÓN Y EXPLOTACIÓN
20 12 10 00 : EQUIPO ACIDIFICANTE
20 12 11 00 : EQUIPO PARA CEMENTAR
20 12 12 00 : EQUIPO DE FRACTURAR
20 12 13 00 : EQUIPO DE CONTROL DE ARENA
20 12 14 00 : HERRAMIENTAS Y EQUIPO DE TERMINACIÓN
20 12 15 00 : HERRAMIENTAS CONVENCIONALES DE PERFORACIÓN
20 12 16 00 : BROCAS DE BARRENA
20 12 17 00 : HERRAMIENTAS DE PESCA
20 12 18 00 : EQUIPO DE PERFORACIÓN DIRECCIONAL
20 12 19 00 : EQUIPO DE MEDIR Y REGISTRO DEL POZO
20 12 21 00 : EQUIPO DE PERFORACIÓN
20 12 22 00 : EQUIPO DE PRUEBA DEL POZO
20 12 25 00 : EQUIPO PARA TUBERÍA FLEXIBLE
20 12 27 00 : MERCANCÍA TUBULAR PARA CAMPO PETROLERO
20 12 28 00 : EQUIPO Y PLATAFORMAS DE REACONDICIONAMIENTO Y PERFORACIÓN
20 12 30 00 : EQUIPO MULTILATERAL



CÁMARA DE COMERCIO DE MANIZALES POR CALDAS

CERTIFICADO DE INSCRIPCIÓN Y CLASIFICACIÓN EN EL REGISTRO DE PROPONENTES

Fecha expedición: 25/05/2024 - 09:10:27
Recibo No. S000970736, Valor 68000

CÓDIGO DE VERIFICACIÓN e9QHhTQQHN

Verifique el contenido y confiabilidad de este certificado, ingresando a <https://sii.confecamaras.co/vista/plantilla/cv.php?empresa=20> y digite el respectivo código, para que visualice la imagen generada al momento de su expedición. La verificación se puede realizar de manera ilimitada, durante 60 días calendario contados a partir de la fecha de su expedición.

20 12 31 00 : HERRAMIENTA PARA SALIDA DE REVESTIMIENTOS
20 14 10 00 : EQUIPO DE CABEZA DE POZO
20 14 12 00 : EQUIPO DE DESARENAR
20 14 13 00 : ANCLAS Y BOMBAS DE CHORRO DE BARRENAS HACIA ABAJO
20 14 21 00 : TRATADORES DE CALENTADORES
20 14 29 00 : TANQUES Y RECIPIENTES ALMACENADORES
20 14 30 00 : VÁSTAGOS DE SUCCIÓN
21 10 15 00 : MAQUINARIA AGRÍCOLA PARA PREPARACIÓN DEL SUELO
21 10 17 00 : MAQUINARIA AGRÍCOLA PARA COSECHAR
21 10 18 00 : APARATOS DISPERSORES O ASPERSORES PARA AGRICULTURA
21 10 20 00 : MAQUINARIA AGRÍCOLA PARA LIMPIEZA, SELECCIÓN O CLASIFICACIÓN
21 10 22 00 : MAQUINARIA Y EQUIPO PARA SILVICULTURA
21 10 23 00 : EQUIPO PARA INVERNADERO
22 10 15 00 : MAQUINARIA PARA TRABAJO DE DESMONTE
22 10 16 00 : EQUIPO DE PAVIMENTACIÓN
22 10 18 00 : GRÚAS DE ELEVACIÓN
22 10 19 00 : MAQUINARIA Y ACCESORIOS DE CONSTRUCCIÓN DE EDIFICIOS
23 10 15 00 : MAQUINARIA PARA TRABAJAR MADERA, PIEDRA, CERÁMICA Y SIMILARES
23 11 15 00 : MAQUINARIA Y EQUIPO PARA DESTILADO Y TRANSFORMACIÓN DE PETRÓLEO
23 11 16 00 : MAQUINARIA DE HIDROTRATAMIENTO
23 12 15 00 : MAQUINARIA Y ACCESORIOS PARA TRANSFORMADOS TEXTILES
23 12 16 00 : MAQUINARIA, EQUIPO Y ACCESORIOS PARA TRABAJO TEXTIL
23 13 15 00 : EQUIPO Y SUMINISTROS DE TRITURACIÓN, LIJADO Y PULIDO
23 14 16 00 : MAQUINARIA Y ACCESORIOS PARA EL PREPARADO DEL CUERO
23 14 17 00 : MAQUINARIA Y ACCESORIOS PARA TRABAJAR Y REPARAR CUERO
23 15 15 00 : MAQUINARIA, EQUIPO Y SUMINISTROS PARA LA ELABORACIÓN DE CAUCHO Y PLÁS...
23 15 21 00 : MAQUINARIA Y EQUIPO DE SEPARACIÓN
23 15 30 00 : DISPOSITIVOS Y SISTEMAS DE GUÍA, POSICIONAMIENTO Y SUJECCIÓN
23 15 31 00 : COMPONENTES Y ACCESORIOS DE MAQUINARIA INDUSTRIAL
23 15 34 00 : ENSAMBLADORAS
23 15 35 00 : SISTEMAS DE PINTURA
23 16 16 00 : SUMINISTROS DE FUNDICIÓN
23 16 17 00 : TROQUELES Y HERRAMIENTAS DE FUNDICIÓN
23 18 15 00 : MAQUINARIA PARA LA ELABORACIÓN DE ALIMENTOS
23 18 16 00 : MAQUINARIA PARA CORTE DE ALIMENTOS
23 18 17 00 : MAQUINARIA PARA COCINAR O AHUMAR ALIMENTOS
23 18 18 00 : MAQUINARIA INDUSTRIAL PARA ELABORACIÓN DE BEBIDAS
23 20 10 00 : SISTEMAS DE CONTACTO LÍQUIDO GAS
23 23 10 00 : DESCORTEZADORAS Y ACCESORIOS
23 23 11 00 : SIERRAS DE CINTA Y ACCESORIOS
23 23 14 00 : SIERRAS DE RECORTE Y ACCESORIOS
23 23 18 00 : TROCEADORAS DE MADERA Y ACCESORIOS
23 24 14 00 : MÁQUINAS RECTIFICADORAS DE METALES
23 24 15 00 : MÁQUINAS CORTADORAS DE METALES
23 24 16 00 : HERRAMIENTAS CORTADORAS DE METALES
23 24 17 00 : MÁQUINAS REBABADORAS DE METALES
23 24 18 00 : MÁQUINAS TALADRADORAS DE METALES



CÁMARA DE COMERCIO DE MANIZALES POR CALDAS

CERTIFICADO DE INSCRIPCIÓN Y CLASIFICACIÓN EN EL REGISTRO DE PROPONENTES

Fecha expedición: 25/05/2024 - 09:10:27
Recibo No. S000970736, Valor 68000

CÓDIGO DE VERIFICACIÓN e9QHhTQQHN

Verifique el contenido y confiabilidad de este certificado, ingresando a <https://sii.confecamaras.co/vista/plantilla/cv.php?empresa=20> y digite el respectivo código, para que visualice la imagen generada al momento de su expedición. La verificación se puede realizar de manera ilimitada, durante 60 días calendario contados a partir de la fecha de su expedición.

23 24 21 00 : ACCESORIOS PARA MÁQUINAS DE CORTAR METALES
23 24 22 00 : MÁQUINAS PARA FABRICACIÓN DE ENGRANAJES
23 24 26 00 : MAQUINAS PARA EL CORTADO DE METALES ESPECIALIZADOS O DIVERSOS
23 25 16 00 : MÁQUINAS PARA ENROLLADO DE METALES
23 25 18 00 : TROQUELES Y HERRAMIENTAS PARA EL FORMADO DE METALES
23 27 14 00 : MÁQUINAS SOLDADORAS
23 27 15 00 : MAQUINARIA DE SOLDADURA FUERTE
23 27 16 00 : MAQUINARIA DE SOLDADURA DÉBIL
23 27 17 00 : ACCESORIOS PARA SOLDAR, SOLDADURA FUERTE Y SOLDADURA DÉBIL
23 27 18 00 : SUMINISTROS PARA SOLDAR, SOLDADURA FUERTE Y SOLDADURA DÉBIL
23 28 15 00 : MÁQUINAS PARA RECUBRIR O PLATEAR
23 28 17 00 : MÁQUINAS PARA TRATAMIENTO MECÁNICO DE SUPERFICIE
23 28 18 00 : ACCESORIOS Y HERRAMIENTAS PARA EL TRATAMIENTO DE METAL
23 28 19 00 : MAQUINARIA Y SUMINISTROS PARA LA LIMPIEZA DEL METAL
23 29 15 00 : HERRAMIENTAS DE PERFORACIÓN INDUSTRIAL
23 29 18 00 : HERRAMIENTAS DE ROSCADO INDUSTRIAL
23 30 15 00 : MAQUINARIA, EQUIPOS Y ACCESORIOS PARA EL TRABAJO DE ALAMBRE
24 10 15 00 : CAMIONES INDUSTRIALES
24 10 16 00 : EQUIPO DE IZAJE Y ACCESORIOS
24 10 17 00 : TRANSPORTADORES Y ACCESORIOS
24 10 21 00 : EQUIPO Y SUMINISTROS PARA ALMACENAJE
24 10 22 00 : HERRAMIENTAS PARA ENVASADO
24 11 15 00 : BOLSAS
24 11 18 00 : TANQUES Y CILINDROS Y SUS ACCESORIOS
24 11 20 00 : ARCONES Y CESTAS
24 11 24 00 : COFRES, ARMARIOS Y BAÚLES DE ALMACENAJE
24 11 27 00 : ESTIBAS
24 12 15 00 : CAJAS, BOLSAS Y SACOS PARA EMPAQUETADO
24 13 15 00 : REFRIGERADORES INDUSTRIALES
24 14 15 00 : SUMINISTROS PARA SEGURIDAD Y PROTECCIÓN
24 14 17 00 : TUBOS Y NÚCLEOS DE EMBALAJE Y ETIQUETAS Y ACCESORIOS
25 10 15 00 : VEHÍCULOS DE PASAJEROS
25 10 16 00 : VEHÍCULOS DE TRANSPORTE DE PRODUCTOS Y MATERIALES
25 10 17 00 : VEHÍCULOS DE PROTECCIÓN Y SALVAMENTO
25 10 18 00 : BICICLETAS DE MOTOR
25 10 19 00 : VEHÍCULOS ESPECIALIZADOS O DE RECREO
25 16 15 00 : VEHÍCULOS A PEDAL
25 17 16 00 : SISTEMAS DE DESCARCHADO Y ANTINIEBLA
25 17 17 00 : SISTEMAS DE FRENADO Y COMPONENTES
25 17 19 00 : RUEDAS Y ACABADOS
25 17 21 00 : COMPONENTES Y SISTEMAS DE SEGURIDAD DE VEHÍCULO
25 17 22 00 : PUERTAS PARA VEHÍCULOS
25 17 23 00 : VENTANAS Y PARABRISAS PARA VEHÍCULOS
25 17 24 00 : DEPÓSITOS Y SISTEMAS DE COMBUSTIBLE
25 17 25 00 : NEUMÁTICOS Y CÁMARAS DE NEUMÁTICOS
25 17 26 00 : ACABADOS Y REVESTIMIENTOS EXTERIOR PARA VEHÍCULOS
25 17 27 00 : SISTEMAS DE CONTROL MEDIOAMBIENTAL



CÁMARA DE COMERCIO DE MANIZALES POR CALDAS

CERTIFICADO DE INSCRIPCIÓN Y CLASIFICACIÓN EN EL REGISTRO DE PROPONENTES

Fecha expedición: 25/05/2024 - 09:10:27
Recibo No. S000970736, Valor 68000

CÓDIGO DE VERIFICACIÓN e9QHhTQQHN

Verifique el contenido y confiabilidad de este certificado, ingresando a <https://sii.confecamaras.co/vista/plantilla/cv.php?empresa=20> y digite el respectivo código, para que visualice la imagen generada al momento de su expedición. La verificación se puede realizar de manera ilimitada, durante 60 días calendario contados a partir de la fecha de su expedición.

25 17 28 00 : SISTEMAS Y COMPONENTES HIDRÁULICOS
25 17 29 00 : ILUMINACIÓN EXTERIOR PARA VEHÍCULOS
25 17 30 00 : ILUMINACIÓN INTERIOR PARA VEHÍCULOS
25 17 39 00 : COMPONENTES ELÉCTRICOS
25 17 40 00 : SISTEMA DE REFRIGERAR DE MOTOR
25 17 41 00 : SISTEMAS DE TEJADO
25 17 42 00 : SISTEMA DE DIRECCIÓN
25 17 44 00 : SISTEMAS DEL INTERIOR DE VEHÍCULOS
25 17 46 00 : SISTEMAS DE ASIENTOS DEL VEHÍCULO
25 17 47 00 : COMPONENTES DE CICLO NO MOTORIZADO O ACCESORIOS
25 17 48 00 : COMPONENTES Y SISTEMAS DE VEHÍCULOS ESPECIALIZADOS
25 17 49 00 : AISLADORES Y AMORTIGUADORES DE VIBRACIÓN DE VEHÍCULOS
25 18 16 00 : CHASIS AUTOMOTRIZ
25 18 17 00 : REMOLQUES PARA PRODUCTOS Y MATERIALES
25 19 15 00 : SISTEMAS Y EQUIPO DE APOYO PARA TRANSPORTE AÉREO
25 19 16 00 : SISTEMAS Y EQUIPO DE APOYO PARA TRANSPORTE ESPACIAL
25 19 18 00 : EQUIPO DE MEDICIÓN Y PRUEBA DE VEHÍCULOS
25 20 15 00 : FUSELAJE Y COMPONENTES DE AVIÓN
26 10 15 00 : MOTORES
26 11 17 00 : BATERÍAS, PILAS Y ACCESORIOS
26 12 15 00 : ALAMBRE ELÉCTRICO
27 11 15 00 : HERRAMIENTAS DE CORTE Y ENGARZADO Y PUNZONES
27 11 17 00 : LLAVES INGLÉSAS Y GUÍAS
27 11 20 00 : HERRAMIENTAS MANUALES DE JARDINERÍA, AGRICULTURA Y FORESTACIÓN
27 11 27 00 : HERRAMIENTAS MECÁNICAS
27 11 30 00 : CEPILLOS
27 11 33 00 : HERRAMIENTAS MANUALES DE PRECISIÓN
27 12 15 00 : PRENSAS HIDRÁULICAS
27 12 17 00 : ACCESORIOS DE TUBERÍA Y MANGA HIDRÁULICA
27 12 18 00 : HERRAMIENTAS HIDRÁULICAS
27 13 15 00 : HERRAMIENTAS NEUMÁTICAS
27 13 16 00 : ACCESORIOS DE AIRE Y CONECTORES
30 10 15 00 : ÁNGULOS
30 10 17 00 : VIGAS
30 10 18 00 : CONDUCTOS
30 10 20 00 : HOJA
30 10 22 00 : PLANCHA
30 10 23 00 : PERFILES
30 10 24 00 : VARILLAS
30 10 31 00 : RIELES
30 10 36 00 : PRODUCTOS ESTRUCTURALES
30 11 16 00 : CEMENTO Y CAL
30 11 17 00 : YESOS
30 12 16 00 : ASFALTOS
30 13 15 00 : BLOQUES
30 13 16 00 : LADRILLOS
30 15 15 00 : MATERIAL PARA TEJADOS Y TECHOS



CÁMARA DE COMERCIO DE MANIZALES POR CALDAS

CERTIFICADO DE INSCRIPCIÓN Y CLASIFICACIÓN EN EL REGISTRO DE PROPONENTES

Fecha expedición: 25/05/2024 - 09:10:27
Recibo No. S000970736, Valor 68000

CÓDIGO DE VERIFICACIÓN e9QHhTQQHN

Verifique el contenido y confiabilidad de este certificado, ingresando a <https://sii.confecamaras.co/vista/plantilla/cv.php?empresa=20> y digite el respectivo código, para que visualice la imagen generada al momento de su expedición. La verificación se puede realizar de manera ilimitada, durante 60 días calendario contados a partir de la fecha de su expedición.

30 15 16 00 : ACCESORIOS PARA TEJADOS
30 15 17 00 : CANALONES DE TEJADO Y ACCESORIOS
30 15 19 00 : MATERIALES Y PRODUCTOS PARA ACABADOS
30 16 15 00 : MATERIALES PARA ACABADOS DE PAREDES
30 16 16 00 : MATERIALES PARA TECHOS
30 16 20 00 : MOLDURAS Y CARPINTERÍA
30 16 21 00 : LAMINADOS INTERIORES
30 16 22 00 : MOSTRADORES
30 17 15 00 : PUERTAS
30 17 16 00 : VENTANAS
30 17 17 00 : PRODUCTOS DE CRISTAL
30 17 19 00 : MARCOS DE VENTANAS
30 17 20 00 : PUERTAS
30 17 21 00 : PUERTAS PARA GARAJE Y OPERADORES
30 18 15 00 : PORCELANA SANITARIA
30 18 16 00 : INSTALACIONES RESIDENCIALES NO SANITARIAS
30 18 17 00 : GRIFOS
30 18 18 00 : CABEZAS, CHORROS Y PARTES Y ACCESORIOS DE GRIFOS Y DUCHAS
30 19 15 00 : ESCALERAS Y ANDAMIOS
30 19 16 00 : ESCALERAS Y ACCESORIOS DE ANDAMIAJE
30 19 17 00 : COBERTIZOS Y REMOLQUES DE CONSTRUCCIÓN
30 24 15 00 : COMPONENTES DE CONSOLIDACIÓN DE ESTRUCTURAS PORTÁTILES
30 24 16 00 : COMPONENTES ESTRUCTURALES DE TRIBUNAS, GRADAS Y ESCALERA
30 25 15 00 : ESTRUCTURAS DE SOPORTE DE TECHOS BAJO TIERRA
30 26 15 00 : BARRAS DE LATÓN
30 26 16 00 : LÁMINAS DE LATÓN
30 26 17 00 : LINGOTES, BANDAS, PALANQUILLAS Y ALAMBRES DE LATÓN
30 26 18 00 : BARRAS Y LÁMINAS DE MAGNESIO
30 26 19 00 : LINGOTES, BANDAS, PALANQUILLAS Y ALAMBRES DE MAGNESIO
30 26 20 00 : BARRAS Y LÁMINAS DE TITANIO
30 26 21 00 : LINGOTES, BANDAS, PALANQUILLAS Y ALAMBRES DE TITANIO
30 26 22 00 : BARRAS DE COBRE
30 26 23 00 : LÁMINAS DE COBRE
30 26 24 00 : LINGOTES, BANDAS, PALANQUILLAS Y ALAMBRES DE COBRE
30 26 25 00 : BARRAS DE BRONCE
30 26 26 00 : LÁMINAS DE BRONCE
30 26 27 00 : LINGOTES, BANDAS, PALANQUILLAS Y ALAMBRES DE BRONCE
30 26 28 00 : BARRAS Y LÁMINAS DE ZINC
30 26 29 00 : LINGOTES, BANDAS, PALANQUILLAS Y ALAMBRES DE ZINC
30 26 32 00 : LINGOTES, BANDAS, PALANQUILLAS Y ALAMBRES DE ESTAÑO
30 26 36 00 : BARRAS DE ACERO AL CARBÓN
30 26 40 00 : LÁMINAS DE ACERO AL CARBÓN
30 26 41 00 : LÁMINAS DE ALEACIÓN DE ACERO
30 26 42 00 : LÁMINAS DE ACERO DE HERRAMIENTA
30 26 43 00 : LÁMINAS DE ACERO ESPECIAL
30 26 44 00 : LINGOTES, BANDAS, PALANQUILLAS Y ALAMBRES DE AL CARBÓN
30 26 45 00 : BARRAS DE ACERO INOXIDABLE



CÁMARA DE COMERCIO DE MANIZALES POR CALDAS

CERTIFICADO DE INSCRIPCIÓN Y CLASIFICACIÓN EN EL REGISTRO DE PROPONENTES

Fecha expedición: 25/05/2024 - 09:10:27
Recibo No. S000970736, Valor 68000

CÓDIGO DE VERIFICACIÓN e9QHhTQQHN

Verifique el contenido y confiabilidad de este certificado, ingresando a <https://sii.confecamaras.co/vista/plantilla/cv.php?empresa=20> y digite el respectivo código, para que visualice la imagen generada al momento de su expedición. La verificación se puede realizar de manera ilimitada, durante 60 días calendario contados a partir de la fecha de su expedición.

30 26 46 00 : LÁMINAS DE ACERO INOXIDABLE
30 26 47 00 : ALAMBRE DE ACERO INOXIDABLE
30 26 48 00 : BANDAS DE ACERO INOXIDABLE
30 26 49 00 : BARRAS DE ALUMINIO
30 26 50 00 : LÁMINAS DE ALUMINIO
30 26 51 00 : ALAMBRE DE ALUMINIO
30 26 52 00 : BANDAS Y LINGOTES DE ALUMINIO
30 26 53 00 : BARRAS DE HIERRO
30 26 55 00 : LINGOTES, BANDAS, PALANQUILLAS Y ALAMBRES DE HIERRO
30 26 63 00 : MATERIALES ESTRUCTURALES DE MADERA
31 10 17 00 : PIEZAS FUNDIDAS EN MOLDE PERMANENTE
31 10 24 00 : FUNDICIONES EN V
31 12 11 00 : FUNDICIONES A TROQUEL MECANIZADAS
31 12 15 00 : FUNDICIONES DE MOLDE DE CONCHA
31 12 20 00 : FUNDICIONES Y ENSAMBLES DE FUNDICIONES MAQUINADAS POR APRIETE
31 13 21 00 : FORJAS DE ACERO
31 13 23 00 : FORJAS DE ALUMINIO
31 13 37 00 : METALES EN POLVOS Y ALEACIONES DE METAL
31 15 15 00 : CUERDAS
31 15 16 00 : CADENAS
31 15 17 00 : CABLE MECÁNICO
31 15 20 00 : CABLE DE SEGURIDAD
31 15 21 00 : CORDONES
31 15 22 00 : ALAMBRES NO ELÉCTRICOS DE HIERRO Y ACERO
31 15 23 00 : ALAMBRES NO ELÉCTRICOS DE METALES NO FERROSOS
31 16 15 00 : TORNILLOS
31 16 16 00 : PERNOS
31 16 17 00 : TUERCAS
31 16 18 00 : ARANDELAS
31 16 19 00 : MUELLES
31 16 20 00 : CLAVOS
31 16 21 00 : ANCLAS
31 16 23 00 : FERRETERÍA DE MONTAJE
31 16 24 00 : FIJADORES VARIOS
31 16 27 00 : ROLDANAS PIVOTANTES Y RUEDAS
31 16 28 00 : FERRETERÍA EN GENERAL
31 16 29 00 : MORDAZAS
31 16 30 00 : EMBRAGUES
31 16 32 00 : HERRAJE DE RETENCIÓN
31 17 15 00 : RODAMIENTOS
31 17 16 00 : COJINETES
31 17 17 00 : ENGRANAJES
31 17 18 00 : RUEDAS INDUSTRIALES
31 17 19 00 : RUEDAS DENTADAS
31 18 17 00 : EMBALAJES Y EMPAQUETADURAS
31 19 15 00 : ABRASIVOS Y MEDIOS DE ABRASIVO
31 20 15 00 : CINTA ADHESIVA



CÁMARA DE COMERCIO DE MANIZALES POR CALDAS

CERTIFICADO DE INSCRIPCIÓN Y CLASIFICACIÓN EN EL REGISTRO DE PROPONENTES

Fecha expedición: 25/05/2024 - 09:10:27
Recibo No. S000970736, Valor 68000

CÓDIGO DE VERIFICACIÓN e9QHhTQQHN

Verifique el contenido y confiabilidad de este certificado, ingresando a <https://sii.confecamaras.co/vista/plantilla/cv.php?empresa=20> y digite el respectivo código, para que visualice la imagen generada al momento de su expedición. La verificación se puede realizar de manera ilimitada, durante 60 días calendario contados a partir de la fecha de su expedición.

31 20 16 00 : OTROS ADHESIVOS Y SELLADORES
31 21 15 00 : PINTURAS Y TAPA POROS
31 21 17 00 : ACABADOS EN GENERAL
31 21 18 00 : DISOLVENTES Y DILUYENTES PARA PINTURAS
31 21 19 00 : APLICADORES DE PINTURA Y ACCESORIOS PARA PINTAR
31 22 16 00 : PRODUCTOS PARA CURTIDOS
31 23 14 00 : SUPLEMENTOS
31 24 16 00 : CRISTALES ÓPTICOS
31 24 17 00 : ESPEJOS
31 25 15 00 : ACTIVADORES
31 26 15 00 : CUBIERTAS Y CAJAS
31 26 16 00 : CASCOS Y ENVOLTURAS
31 26 17 00 : CERRAMIENTOS O ALOJAMIENTOS INSONORIZANTES
31 27 16 00 : PIEZAS HECHAS CON TORNO DE ROSCAR
31 28 17 00 : COMPONENTES SOLDADOS
31 28 18 00 : COMPONENTES PERFORADOS
31 30 11 00 : FORJAS LABRADAS CON TROQUEL ABIERTO
31 30 12 00 : FORJAS LABRADAS CON TROQUEL CERRADO
31 30 13 00 : FORJAS LABRADAS DE TROQUEL DE IMPRESIÓN
31 30 14 00 : FORJAS LABRADAS POR REDUCCIÓN
31 30 15 00 : FORJAS LABRADAS DE ANILLO CILINDRADO
31 31 12 00 : CONJUNTOS DE TUBERÍA REMACHADA
31 31 13 00 : CONJUNTOS EMPERNADOS DE TUBERÍA
31 31 15 00 : CONJUNTOS DE TUBERÍA SOLDADO O SOLDADO CON LATÓN
31 33 17 00 : CONJUNTOS ESTRUCTURALES REMACHADOS
31 34 11 00 : CONJUNTOS DE PLACA SOLDADO O SOLDADO CON LATÓN
31 34 12 00 : CONJUNTOS REMACHADOS DE PLACA
31 34 15 00 : CONJUNTOS DE LÁMINA SOLDADA DE SOLVENTE
31 34 16 00 : CONJUNTOS DE LÁMINA CON ACABADO LIGADO
31 34 17 00 : CONJUNTOS DE LÁMINA EMPERNADA
31 35 11 00 : CONJUNTOS DE TUBOS SOLDADOS CON ULTRA VIOLETA UV
31 35 13 00 : CONJUNTOS DE TUBERÍA REMACHADA
31 35 14 00 : CONJUNTOS DE TUBERÍA LIGADA
31 35 15 00 : CONJUNTOS DE TUBERÍA EMPERNADOS
31 35 16 00 : CONJUNTOS DE TUBERÍA SOLDADA DE SOLVENTE
31 35 17 00 : CONJUNTOS DE TUBERÍA SOLDADA SÓNICA
31 36 11 00 : CONJUNTOS DE PLACA LIGADOS
31 36 12 00 : CONJUNTOS DE PLACA EMPERNADOS
31 36 14 00 : CONJUNTOS DE PLACAS SOLDADAS O SOLDADAS CON LATÓN
31 36 15 00 : CONJUNTOS DE PLACAS SOLDADAS CON ULTRA VIOLETA UV
31 36 16 00 : CONJUNTOS DE PLACAS SOLDADAS CON SÓNICO
31 36 17 00 : CONJUNTOS DE PLACAS REMACHADAS
31 37 12 00 : COMPUESTOS PARA MOLDEAR
31 37 13 00 : REFRACTARIOS FORMADOS
31 37 14 00 : LOSETAS REFRACTARIAS
31 38 11 00 : IMANES FUNDIDOS Y ENSAMBLES MAGNÉTICOS
31 38 12 00 : IMANES SINTERIZADOS Y ENSAMBLES MAGNÉTICOS



CÁMARA DE COMERCIO DE MANIZALES POR CALDAS

CERTIFICADO DE INSCRIPCIÓN Y CLASIFICACIÓN EN EL REGISTRO DE PROPONENTES

Fecha expedición: 25/05/2024 - 09:10:27
Recibo No. S000970736, Valor 68000

CÓDIGO DE VERIFICACIÓN e9QHhTQQHN

Verifique el contenido y confiabilidad de este certificado, ingresando a <https://sii.confecamaras.co/vista/plantilla/cv.php?empresa=20> y digite el respectivo código, para que visualice la imagen generada al momento de su expedición. La verificación se puede realizar de manera ilimitada, durante 60 días calendario contados a partir de la fecha de su expedición.

31 38 13 00 : IMANES PRENSADOS Y ENSAMBLES MAGNÉTICOS
31 38 14 00 : IMANES PEGADOS CON PLÁSTICO Y ENSAMBLES MAGNÉTICOS
31 38 15 00 : IMANES MOLDEADOS POR INYECCIÓN Y ENSAMBLES MAGNÉTICOS
31 40 15 00 : EMPAQUES MOLDEADOS
31 40 16 00 : EMPAQUES TROQUELADOS
31 40 17 00 : EMPAQUES ESTAMPADOS
31 40 18 00 : EMPAQUES CORTADOS CON CHORRO DE AGUA
31 41 15 00 : SELLOS TORNEADOS
31 41 16 00 : SELLOS TROQUELADOS
31 41 17 00 : SELLOS MECÁNICOS
31 41 18 00 : SELLOS DE DIAFRAGMA
31 41 19 00 : SELLOS MOLDEADOS
31 42 15 00 : SELLOS SINTERIZADOS
32 10 15 00 : CONJUNTOS DE CIRCUITOS Y COMPONENTES DE RADIOFRECUENCIA (RF)
32 10 16 00 : CIRCUITOS INTEGRADOS
32 11 15 00 : DIODOS
32 11 16 00 : TRANSISTORES
32 11 17 00 : APARATOS SEMICONDUCTORES
32 13 10 00 : ACCESORIOS, MATERIAS PRIMAS Y PIEZAS DE COMPONENTES ELECTRÓNICOS
32 14 10 00 : TUBOS ELECTRÓNICOS
32 15 15 00 : DISPOSITIVOS DE CONTROL DE INDICACIÓN Y DE SEÑALIZACIÓN
32 15 17 00 : CONTROLADORES LÓGICOS PROGRAMABLES
32 15 18 00 : DISPOSITIVOS DE CONTROL DE SEGURIDAD
32 15 19 00 : DISPOSITIVOS DE AUTOMATIZACIÓN DE CONTROL DE LA CONECTIVIDAD
32 15 20 00 : CONTROL DE PROCESOS O SISTEMAS EMPAQUETADOS DE AUTOMATIZACIÓN
39 10 16 00 : LÁMPARAS Y BOMBILLAS
39 10 18 00 : COMPONENTES Y ACCESORIOS DE LÁMPARA
39 10 19 00 : BALASTOS DE LÁMPARAS Y TRANSFORMADORES DE LÁMPARAS
39 11 15 00 : ILUMINACIÓN DE INTERIORES Y ARTEFACTOS
39 11 16 00 : ILUMINACIÓN EXTERIOR Y ARTEFACTOS
39 11 17 00 : ALUMBRADO DE EMERGENCIA
39 11 20 00 : PROYECTORES MÓVILES
39 11 21 00 : ILUMINACIÓN ÓPTICA
39 11 23 00 : ILUMINACIÓN Y ACCESORIOS DE ESCENARIOS Y ESTUDIOS
39 11 24 00 : DISPOSITIVOS PARA MANEJO DE LUCES Y CONTROL DE ESCENARIOS Y ESTUDIOS
39 11 25 00 : LUMINARIAS DE ESCENARIOS Y ESTUDIOS
39 11 26 00 : DISPOSITIVOS DE ILUMINACIÓN NO - ELÉCTRICA
39 12 10 00 : EQUIPAMIENTO PARA DISTRIBUCIÓN Y CONVERSIÓN DE ALIMENTACIÓN
39 12 11 00 : CENTROS DE CONTROL Y DISTRIBUCIÓN Y ACCESORIOS
39 12 13 00 : CUADROS, REGISTROS Y MENAJE PARA ELECTRICIDAD
39 12 14 00 : LENGUETAS DE CONEXIÓN, CONECTADORES Y TERMINALES
39 12 15 00 : CONMUTADORES, CONTROLES Y RELES Y ACCESORIOS
39 12 16 00 : DISPOSITIVOS Y ACCESORIOS PARA LA PROTECCIÓN DE CIRCUITOS
39 12 17 00 : FERRETERÍA ELÉCTRICA Y SUMINISTROS
39 12 18 00 : INSTALACIONES DE EDIFICIOS INTELIGENTES - IBI
39 12 19 00 : DISPOSITIVOS Y ACCESORIOS DE SEGURIDAD ELÉCTRICA
39 12 20 00 : UNIDADES ELÉCTRICAS DE VELOCIDADES VARIABLES



CÁMARA DE COMERCIO DE MANIZALES POR CALDAS

CERTIFICADO DE INSCRIPCIÓN Y CLASIFICACIÓN EN EL REGISTRO DE PROPONENTES

Fecha expedición: 25/05/2024 - 09:10:27
Recibo No. S000970736, Valor 68000

CÓDIGO DE VERIFICACIÓN e9QHhTQQHN

Verifique el contenido y confiabilidad de este certificado, ingresando a <https://sii.confecamaras.co/vista/plantilla/cv.php?empresa=20> y digite el respectivo código, para que visualice la imagen generada al momento de su expedición. La verificación se puede realizar de manera ilimitada, durante 60 días calendario contados a partir de la fecha de su expedición.

39 12 21 00 : EQUIPO DE TRANSMISIÓN Y DISTRIBUCIÓN ELÉCTRICA
39 12 22 00 : INTERRUPTORES ELÉCTRICOS Y ACCESORIOS
39 12 23 00 : RELES ELÉCTRICOS Y ACCESORIOS
39 13 15 00 : MARCADORES DE ALAMBRE Y DISPOSITIVOS PARA MARCAR ALAMBRE
39 13 16 00 : DISPOSITIVOS DE PROTECCIÓN DE ALAMBRE
39 13 17 00 : CONDUCTOS ELÉCTRICOS, ELECTRODUCTOS Y CABLES AÉREOS
40 10 15 00 : VENTILACIÓN
40 10 16 00 : CIRCULACIÓN DEL AIRE Y PIEZAS Y ACCESORIOS
40 10 17 00 : ENFRIAMIENTO
40 10 18 00 : EQUIPO DE CALEFACCIÓN Y PIEZAS Y ACCESORIOS
40 10 19 00 : CONTROL DE HUMEDAD
40 10 20 00 : CALDERAS
40 10 21 00 : CHIMENEAS Y ACCESORIOS
40 14 16 00 : VÁLVULAS
40 14 17 00 : MATERIAL DE FERRETERÍA Y ACCESORIOS
40 14 19 00 : CONDUCTOS
40 14 20 00 : MANGUERAS
40 14 22 00 : REGULADORES DE GAS Y FLUIDO
40 14 25 00 : INTERCEPTORES Y COLADORES
40 15 15 00 : BOMBAS
40 15 16 00 : COMPRESORES
40 15 17 00 : PIEZAS Y ACCESORIOS DE BOMBA
40 15 18 00 : PARTES O ACCESORIOS DE COMPRESORES
40 16 15 00 : FILTROS
40 16 16 00 : PURIFICACIÓN
40 16 17 00 : SEPARADORES
40 16 18 00 : MEDIOS DE FILTRADO
40 17 15 00 : TUBOS Y TUBERÍAS COMERCIALES
40 17 16 00 : TUBOS Y TUBERÍAS INDUSTRIALES
40 17 17 00 : ADAPTADORES DE TUBOS
40 17 18 00 : ANILLOS FRONTALES DE ÁNGULOS DE TUBOS
40 17 19 00 : BRIDAS DE RESPALDO PARA TUBOS
40 17 20 00 : DEFLECTORES PARA TUBOS
40 17 21 00 : CODOS PARA TUBOS
40 17 22 00 : BRIDAS CIEGAS PARA TUBOS
40 17 23 00 : CASQUILLOS PARA TUBOS
40 17 24 00 : TAPAS PARA TUBOS
40 17 25 00 : CONECTORES DE TUBOS
40 17 26 00 : ACOPLEROS DE TUBOS
40 17 27 00 : CRUCES DE TUBOS
40 17 28 00 : CODOS DE TUBOS
40 17 29 00 : UNIONES DE EXTENSIÓN DE TUBOS
40 17 30 00 : SEMIACOPLAMIENTOS DE TUBERÍA
40 17 31 00 : BRIDA DE JUNTA DE EMPALME PARA TUBOS
40 17 32 00 : BRIDAS CUELLO LARGAS PARA SOLDAR
40 17 33 00 : BOQUILLAS DE TUBOS
40 17 34 00 : BRIDAS DE PLATO



CÁMARA DE COMERCIO DE MANIZALES POR CALDAS

CERTIFICADO DE INSCRIPCIÓN Y CLASIFICACIÓN EN EL REGISTRO DE PROPONENTES

Fecha expedición: 25/05/2024 - 09:10:27
Recibo No. S000970736, Valor 68000

CÓDIGO DE VERIFICACIÓN e9QHhTQQHN

Verifique el contenido y confiabilidad de este certificado, ingresando a <https://sii.confecamaras.co/vista/plantilla/cv.php?empresa=20> y digite el respectivo código, para que visualice la imagen generada al momento de su expedición. La verificación se puede realizar de manera ilimitada, durante 60 días calendario contados a partir de la fecha de su expedición.

40 17 35 00 : TAPONES PARA TUBOS
40 17 36 00 : ACOPLAMIENTOS REDUCTORES PARA TUBOS
40 17 37 00 : BRIDAS REDUCTORAS PARA TUBOS
40 17 38 00 : ABRAZADERAS DE REPARACIÓN PARA TUBOS
40 17 39 00 : DISCO DE RUPTURA PARA TUBOS
40 17 40 00 : BRIDA DESLIZANTE PARA TUBOS
40 17 41 00 : BRIDA ENCAJADA POR SOLDADURA PARA TUBOS
40 17 42 00 : SOCKOLETS PARA TUBOS
40 17 43 00 : ESPACIADORES PARA TUBOS
40 17 44 00 : BRIDAS CIEGAS PARA TUBOS
40 17 45 00 : PIVOTES O UNIONES ROTATIVAS PARA TUBOS
40 17 46 00 : T PARA TUBOS
40 17 47 00 : BRIDA ROSCADA PARA TUBOS
40 17 48 00 : BRIDAS DE INODORO PARA TUBOS
40 17 49 00 : UNIONES PARA TUBOS
40 17 50 00 : BRIDAS CUELLO PARA TUBOS
40 17 51 00 : BRIDA ENCAJADA POR SOLDADURA
40 17 52 00 : Y DE CONEXIÓN PARA TUBOS
40 17 53 00 : ACCESORIOS Y BRIDAS ESPECIALIZADOS PARA TUBOS
40 18 15 00 : TUBOS DE COBRE SOLDADOS
40 18 16 00 : TUBOS DE LATÓN SOLDADOS
40 18 17 00 : TUBOS DE ALUMINIO SOLDADOS
40 18 18 00 : TUBOS DE ACERO SOLDADOS
40 18 19 00 : TUBOS DE ACERO INOXIDABLE SOLDADOS
40 18 20 00 : TUBOS DE COBRE SIN UNIONES
40 18 21 00 : TUBOS DE LATÓN SIN UNIONES
40 18 22 00 : TUBOS DE ALUMINIO SIN UNIONES
40 18 24 00 : TUBOS DE ACERO INOXIDABLE SIN UNIONES
40 18 25 00 : TUBOS DE COBRE EXTRUIDOS
40 18 26 00 : TUBOS DE LATÓN EXTRUIDOS
40 18 27 00 : TUBOS DE ALUMINIO EXTRUIDOS
40 18 28 00 : TUBOS DE ACERO EXTRUIDOS
40 18 29 00 : TUBOS DE ACERO INOXIDABLE EXTRUIDOS
40 18 30 00 : TUBERÍAS DE CAUCHO Y PLÁSTICO
40 18 31 00 : ACCESORIOS DE TUBOS
41 10 15 00 : EQUIPO Y SUMINISTROS PARA LA MEZCLA, LA DISPERSIÓN Y LA HOMOGENEIZACI?...
41 10 17 00 : EQUIPO DE PERFORACIÓN, AMOLADURA, CORTE, TRITURACIÓN Y Prensado PARA ...
41 10 18 00 : EQUIPO DE FÍSICA DE ELECTRONES Y DE ESTADO SÓLIDO PARA LABORATORIO
41 10 19 00 : EQUIPO IÓNICO DE LABORATORIO
41 10 24 00 : EQUIPO DE CALEFACCIÓN Y SECADORES PARA LABORATORIO
41 10 25 00 : EQUIPO ENTOMOLÓGICO PARA LABORATORIO Y ACCESORIOS
41 10 26 00 : EQUIPO Y ACCESORIOS PARA LABORATORIO ANIMAL
41 10 27 00 : EQUIPO DE CRISTALOGRAFÍA
41 10 29 00 : EQUIPO DE HISTOLOGÍA
41 10 30 00 : EQUIPO DE ENFRIAMIENTO PARA LABORATORIO
41 10 32 00 : EQUIPO DE LAVADO DE LABORATORIO
41 10 33 00 : EQUIPO DE MECÁNICA DE FLUIDOS



CÁMARA DE COMERCIO DE MANIZALES POR CALDAS

CERTIFICADO DE INSCRIPCIÓN Y CLASIFICACIÓN EN EL REGISTRO DE PROPONENTES

Fecha expedición: 25/05/2024 - 09:10:27
Recibo No. S000970736, Valor 68000

CÓDIGO DE VERIFICACIÓN e9QHhTQQHN

Verifique el contenido y confiabilidad de este certificado, ingresando a <https://sii.confecamaras.co/vista/plantilla/cv.php?empresa=20> y digite el respectivo código, para que visualice la imagen generada al momento de su expedición. La verificación se puede realizar de manera ilimitada, durante 60 días calendario contados a partir de la fecha de su expedición.

41 10 34 00 : EQUIPO DE ACONDICIONAMIENTO AMBIENTAL PARA LABORATORIO
41 10 35 00 : RECINTOS CERRADOS DE LABORATORIO Y ACCESORIOS
41 10 37 00 : CUBETAS DE LABORATORIO
41 10 38 00 : EQUIPO Y SUMINISTROS PARA LA MEZCLA Y LA AGITACIÓN POR SACUDIDA O VARI...
41 10 39 00 : CENTRIFUGADORAS DE LABORATORIO Y ACCESORIOS
41 10 40 00 : EQUIPO DE TOMA DE MUESTRAS
41 10 41 00 : CONTENEDORES DE RECOGIDA Y TRANSPORTE DE ESPECÍMENES, Y SUMINISTROS
41 10 42 00 : EQUIPO Y SUMINISTROS DE PURIFICACIÓN DE AGUA PARA LABORATORIO
41 10 43 00 : EQUIPO DE FERMENTACIÓN
41 10 44 00 : EQUIPO DE INCUBACIÓN DE LABORATORIO
41 10 45 00 : ESTUFAS DE LABORATORIO Y ACCESORIOS
41 10 46 00 : HORNOS DE LABORATORIO Y ACCESORIOS
41 10 47 00 : SECADORAS POR CONGELACIÓN Y LIOFILIZADORES DE LABORATORIO, Y ACCESORIOS
41 10 48 00 : EQUIPO Y SUMINISTROS DE LABORATORIO PARA EL VERTIDO, LA DESTILACIÓN, L...
41 10 49 00 : EQUIPO Y SUMINISTROS DE FILTRADO PARA LABORATORIO
41 10 50 00 : EQUIPO Y SUMINISTROS DE TAMIZADO Y CRIBADO PARA LABORATORIO
41 10 51 00 : BOMBAS Y CONDUCTOS DE LABORATORIO
41 10 53 00 : SISTEMAS DE ELECTROFORESIS Y TRANSFERENCIA PARA LABORATORIO Y SUMINISTROS
41 10 55 00 : KITS Y COMPONENTES DE EXTRACCIÓN, PURIFICACIÓN Y CUANTIFICACIÓN DE ?...
41 11 15 00 : INSTRUMENTOS DE MEDICIÓN DEL PESO
41 11 16 00 : INSTRUMENTOS DE MEDIDA DE LONGITUD, ESPESOR O DISTANCIA
41 11 17 00 : INSTRUMENTOS Y ACCESORIOS DE VISIÓN Y OBSERVACIÓN
41 11 18 00 : EQUIPO DE EXAMEN NO DESTRUCTIVO
41 11 19 00 : INSTRUMENTOS INDICADORES Y DE REGISTRO
41 11 21 00 : TRANSDUCTORES
41 11 22 00 : INSTRUMENTOS DE MEDIDA DE TEMPERATURA Y CALOR
41 11 23 00 : INSTRUMENTOS DE MEDICIÓN DE LA HUMEDAD
41 11 24 00 : INSTRUMENTOS DE MEDIDA Y CONTROL DE LA PRESIÓN
41 11 25 00 : INSTRUMENTOS DE MEDICIÓN Y OBSERVACIÓN DEL CAUDAL DE FLUIDOS
41 11 26 00 : EQUIPO DE MONITORIZACIÓN Y COMPROBACIÓN HIGIÉNICA
41 11 27 00 : EQUIPO PARA SEMILLAS Y PIENSOS
41 11 29 00 : EQUIPO E INSTRUMENTOS DE NAVEGACIÓN
41 11 30 00 : INSTRUMENTOS DE SUMINISTROS EVALUACIÓN QUÍMICA
41 11 31 00 : ANALIZADORES Y MONITORES DE GAS
41 11 33 00 : ANALIZADORES DE LÍQUIDOS, SÓLIDOS Y ELEMENTOS
41 11 34 00 : INSTRUMENTOS DE EVALUACIÓN NUCLEAR
41 11 36 00 : EQUIPO DE MEDICIÓN Y COMPROBACIÓN ELÉCTRICA
41 11 37 00 : INSTRUMENTOS DE MEDICIÓN Y COMPROBACIÓN DE COMUNICACIÓN ELECTRÓNICA
41 11 38 00 : INSTRUMENTOS GEOFÍSICOS, GEOTÉCNICOS E HIDROLÓGICOS
41 11 39 00 : EQUIPO PARA MEDICIÓN DE SUELOS
41 11 40 00 : EQUIPO DE MEDIDA DE ROCAS Y ESTRATOS
41 11 41 00 : INSTRUMENTOS SISMOLÓGICOS
41 11 42 00 : INSTRUMENTOS DE AGRIMENSIÓN
41 11 43 00 : INSTRUMENTOS HIDROLÓGICOS
41 11 44 00 : INSTRUMENTOS METEOROLÓGICOS
41 11 45 00 : INSTRUMENTOS MECÁNICOS
41 11 46 00 : INSTRUMENTOS DE VERIFICACIÓN DE METALES, METALURGIA Y MATERIALES ESTRU...



CÁMARA DE COMERCIO DE MANIZALES POR CALDAS

CERTIFICADO DE INSCRIPCIÓN Y CLASIFICACIÓN EN EL REGISTRO DE PROPONENTES

Fecha expedición: 25/05/2024 - 09:10:27
Recibo No. S000970736, Valor 68000

CÓDIGO DE VERIFICACIÓN e9QHhTQQHN

Verifique el contenido y confiabilidad de este certificado, ingresando a <https://sii.confecamaras.co/vista/plantilla/cv.php?empresa=20> y digite el respectivo código, para que visualice la imagen generada al momento de su expedición. La verificación se puede realizar de manera ilimitada, durante 60 días calendario contados a partir de la fecha de su expedición.

41 11 47 00 : INSTRUMENTOS PARA COMPROBACIÓN DE PAPEL, MADERA Y TEJIDOS
41 11 48 00 : INSTRUMENTOS PARA COMPROBACIÓN DE CERÁMICA Y VIDRIO
41 11 51 00 : INSTRUMENTOS PARA COMPROBACIÓN DE CARBÓN Y MINERAL
41 11 52 00 : SISTEMAS Y COMPONENTES DE RADAR Y SONAR
41 11 64 00 : INSTRUMENTOS DE MEDICIÓN DE LA ACELERACIÓN Y LA VIBRACIÓN
41 11 65 00 : PIEZAS Y ACCESORIOS DE INSTRUMENTOS
41 12 16 00 : PUNTAS DE PIPETA
41 12 17 00 : TUBOS DE ENSAYO
41 12 18 00 : ARTÍCULOS DE VIDRIO O PLÁSTICO Y SUMINISTROS GENERALES DE LABORATORIO
41 12 22 00 : CRISOLES
41 12 23 00 : PROTECTORES Y REVESTIMIENTOS DE BANCO DE LABORATORIO
41 12 24 00 : INSTRUMENTOS DE LABORATORIO
41 12 28 00 : ESTANTES, SOPORTES Y BANDEJAS DE LABORATORIO
41 12 33 00 : CONTENEDORES Y ARMARIOS DE ALMACENAMIENTO GENERAL PARA LABORATORIO
42 12 15 00 : EQUIPO VETERINARIO
42 12 16 00 : PRODUCTOS VETERINARIOS
42 12 17 00 : MOBILIARIO CLÍNICO VETERINARIO
42 12 18 00 : EQUIPO Y SUMINISTROS PARA INSEMINACIÓN ARTIFICIAL VETERINARIA
42 13 15 00 : VESTUARIO PARA PACIENTES
42 13 17 00 : PRENDAS TEXTILES QUIRÚRGICAS
42 13 22 00 : GUANTES Y ACCESORIOS MÉDICOS
42 14 26 00 : JERINGAS Y ACCESORIOS
42 15 17 00 : MUEBLES PARA LA CLÍNICA DENTAL
42 15 24 00 : MATERIALES DENTALES
42 18 26 00 : LÁMPARAS O LUCES DE EXAMEN MÉDICO
42 18 27 00 : DISPOSITIVOS DE MEDICIÓN DE TALLA DE EXAMEN MÉDICO
42 18 29 00 : MESAS DE EXAMEN DE ESPECIALIDAD Y PRODUCTOS RELACIONADOS
42 18 30 00 : PRODUCTOS DE EXAMEN DIAGNÓSTICO OFTÁLMICO
42 18 31 00 : MEDIDORES DE LA CAPACIDAD GUSTATIVA
42 18 32 00 : EQUIPO Y SUMINISTROS DE ALERGOLOGÍA
42 18 33 00 : ACCESORIOS DE UNIDADES DE EXAMEN DE OTORRINOLARINGOLOGÍA Y PRODUCTOS R...
42 19 16 00 : SISTEMAS DE CONSTRUCCIÓN DE FACILIDAD MÉDICA
42 19 17 00 : PRODUCTOS DE GAS DE HOSPITAL
42 19 18 00 : CAMAS DE PACIENTE Y ACCESORIOS
42 19 19 00 : ARMARIOS CLÍNICOS
42 19 20 00 : MESAS DE EXAMEN O DE PROCEDIMIENTO CLÍNICO
42 19 22 00 : PRODUCTOS PARA TRANSPORTE DE PACIENTE
42 20 15 00 : SISTEMAS DE TOMOGRAFÍA INFORMATIZADA (TAC O CT) MÉDICA Y PRODUCTOS RE...
42 20 22 00 : PRODUCTOS DE RADIACIÓN GAMMA
43 19 15 00 : DISPOSITIVOS DE COMUNICACIÓN PERSONAL
43 20 15 00 : MÓDULOS O INTERFACES DE PROCESADORES DE TABLERO (BOARD) DEL SISTEMA
43 20 18 00 : DISPOSITIVOS DE ALMACENAMIENTO
43 20 19 00 : ACCESORIOS DE DISPOSITIVOS DE ALMACENAMIENTO
43 20 21 00 : ACCESORIOS DE DISPOSITIVOS DE ALMACENAMIENTO EXTRAÍBLES
43 21 15 00 : COMPUTADORES
43 21 16 00 : ACCESORIOS DE COMPUTADOR
43 21 17 00 : DISPOSITIVOS INFORMÁTICOS DE ENTRADA DE DATOS



CÁMARA DE COMERCIO DE MANIZALES POR CALDAS

CERTIFICADO DE INSCRIPCIÓN Y CLASIFICACIÓN EN EL REGISTRO DE PROPONENTES

Fecha expedición: 25/05/2024 - 09:10:27
Recibo No. S000970736, Valor 68000

CÓDIGO DE VERIFICACIÓN e9QHhTQQHN

Verifique el contenido y confiabilidad de este certificado, ingresando a <https://sii.confecamaras.co/vista/plantilla/cv.php?empresa=20> y digite el respectivo código, para que visualice la imagen generada al momento de su expedición. La verificación se puede realizar de manera ilimitada, durante 60 días calendario contados a partir de la fecha de su expedición.

43 21 21 00 : IMPRESORAS DE COMPUTADOR
43 21 22 00 : SISTEMAS DE MANEJO DE ALMACENAMIENTO DE DATOS DE COMPUTADOR
43 22 15 00 : SISTEMAS DE GESTIÓN DE LLAMADAS O ACCESORIOS
43 22 16 00 : COMPONENTES Y EQUIPO DE ACCESO DE ABONADO DE LÍNEA DIGITAL (DSL) Y ACC...
43 22 17 00 : EQUIPO FIJO DE RED Y COMPONENTES
43 22 18 00 : DISPOSITIVOS DE RED ÓPTICA
43 22 25 00 : EQUIPO DE SEGURIDAD DE RED
43 22 27 00 : EQUIPO TELEGRÁFICO
43 22 28 00 : EQUIPO DE TELEFONÍA
43 22 29 00 : ACCESORIOS DE EQUIPO DE TELEFONÍA
43 22 31 00 : COMPONENTES Y EQUIPO DE INFRAESTRUCTURA DE REDES MÓVILES Y DIGITALES
43 22 32 00 : PLATAFORMAS DE MENSAJERÍA POR MÓVIL
43 22 33 00 : DISPOSITIVOS Y EQUIPOS PARA INSTALACIÓN DE CONECTIVIDAD DE REDES Y DAT...
43 23 24 00 : PROGRAMAS DE DESARROLLO
43 23 25 00 : SOFTWARE EDUCATIVO O DE REFERENCIA
43 23 26 00 : SOFTWARE ESPECÍFICO PARA LA INDUSTRIA
43 23 27 00 : SOFTWARE DE APLICACIONES DE RED
43 23 28 00 : SOFTWARE DE ADMINISTRACIÓN DE REDES
43 23 29 00 : SOFTWARE PARA TRABAJO EN REDES
43 23 30 00 : SOFTWARE DE ENTORNO OPERATIVO
43 23 32 00 : SOFTWARE DE SEGURIDAD Y PROTECCIÓN
43 23 34 00 : SOFTWARE DE CONTROLADORES DE DISPOSITIVOS Y UTILIDADES
43 23 35 00 : SOFTWARE DE INTERCAMBIO DE INFORMACIÓN
43 23 36 00 : SOFTWARE DE EQUIPO ELÉCTRICO
44 10 16 00 : MÁQUINAS PARA PROCESAMIENTO DE PAPEL Y ACCESORIOS
44 10 17 00 : ACCESORIOS PARA IMPRESORAS, FOTOCOPIADORAS Y APARATOS DE FAX
44 10 18 00 : MÁQUINAS CALCULADORAS Y ACCESORIOS
44 10 20 00 : SUMINISTROS PARA PLASTIFICADO
44 10 21 00 : MÁQUINAS DE CORREO
44 10 22 00 : ACCESORIOS PARA ESCÁNERES
44 10 23 00 : EMPAQUETADORAS
44 10 24 00 : ETIQUETADORAS
44 10 25 00 : MÁQUINAS CLASIFICADORAS
44 10 26 00 : MÁQUINAS DE ESCRIBIR Y ACCESORIOS
44 10 28 00 : MÁQUINAS ENCUADERNADORAS Y PLASTIFICADORAS
44 10 29 00 : ACCESORIOS DE MÁQUINAS DE OFICINA
44 10 30 00 : FUSORES Y ACCESORIOS
44 10 31 00 : SUMINISTROS PARA IMPRESORA, FAX Y FOTOCOPIADORA
44 10 32 00 : MÁQUINAS Y ACCESORIOS DE REGISTRAR LA HORA PARA LA OFICINA
44 10 35 00 : SUMINISTROS DE MÁQUINAS DE ENCUADERNAR
44 11 16 00 : SUMINISTROS PARA EL MANEJO DE EFECTIVO
44 11 19 00 : TABLEROS
44 12 16 00 : SUMINISTROS DE ESCRITORIO
44 12 20 00 : CARPETAS DE ARCHIVO, CARPETAS Y SEPARADORES
44 12 21 00 : SUMINISTROS DE SUJECCIÓN
45 10 15 00 : MAQUINARIA Y EQUIPO DE IMPRENTA
45 10 17 00 : ACCESORIOS DE IMPRENTA



CÁMARA DE COMERCIO DE MANIZALES POR CALDAS

CERTIFICADO DE INSCRIPCIÓN Y CLASIFICACIÓN EN EL REGISTRO DE PROPONENTES

Fecha expedición: 25/05/2024 - 09:10:27
Recibo No. S000970736, Valor 68000

CÓDIGO DE VERIFICACIÓN e9QHhTQQHN

Verifique el contenido y confiabilidad de este certificado, ingresando a <https://sii.confecamaras.co/vista/plantilla/cv.php?empresa=20> y digite el respectivo código, para que visualice la imagen generada al momento de su expedición. La verificación se puede realizar de manera ilimitada, durante 60 días calendario contados a partir de la fecha de su expedición.

45 11 16 00 : PROYECTORES Y SUMINISTROS
45 11 17 00 : EQUIPO DE COMPOSICIÓN Y PRESENTACIÓN DE SONIDO, HARDWARE Y CONTROLADORES
45 12 15 00 : CÁMARAS
45 14 15 00 : PRODUCTOS QUÍMICOS PARA ELABORACIÓN FOTOGRÁFICA
46 15 16 00 : EQUIPO DE SEGURIDAD Y CONTROL
46 16 15 00 : CONTROL DE TRÁFICO
46 16 17 00 : EQUIPO Y ACCESORIOS DE RESCATE
46 17 15 00 : CERRADURAS, ELEMENTOS DE SEGURIDAD Y ACCESORIOS
46 17 16 00 : EQUIPO DE VIGILANCIA Y DETECCIÓN
46 18 15 00 : ROPA DE SEGURIDAD
46 18 17 00 : PROTECTORES DE CARA Y CABEZA
46 18 18 00 : PROTECCIÓN Y ACCESORIOS PARA LA VISIÓN
46 18 19 00 : PROTECTORES AUDITIVOS
46 18 20 00 : PROTECCIÓN DE LA RESPIRACIÓN
46 18 21 00 : EQUIPO Y SUMINISTROS ANTIESTÁTICOS
46 18 23 00 : PROTECCIÓN ANTI CAÍDA Y EQUIPO DE RESCATE
46 18 24 00 : EQUIPO DE LIMPIEZA DE SEGURIDAD Y MATERIALES DE DESCONTAMINACIÓN
46 18 25 00 : ARMAS O DISPOSITIVOS DE SEGURIDAD PERSONAL
46 19 15 00 : PREVENCIÓN CONTRA INCENDIOS
46 19 16 00 : EQUIPO CONTRA INCENDIOS
46 20 10 00 : EQUIPO DE ENTRENAMIENTO EN SEGURIDAD PÚBLICA
47 10 15 00 : EQUIPO PARA EL TRATAMIENTO Y SUMINISTRO DE AGUA
47 10 16 00 : CONSUMIBLES PARA EL TRATAMIENTO DE AGUA
47 11 15 00 : EQUIPO DE LAVADO Y SECADO
47 11 16 00 : EQUIPO DE PLANCHADO
47 11 17 00 : EQUIPO DE LIMPIEZA EN SECO
47 12 15 00 : CARRITOS Y ACCESORIOS PARA LIMPIEZA
47 12 16 00 : MÁQUINAS Y ACCESORIOS PARA PISOS
47 12 17 00 : ENVASES Y ACCESORIOS PARA RESIDUOS
47 12 18 00 : EQUIPO DE LIMPIEZA
47 12 19 00 : ACCESORIOS DE EQUIPO DE LIMPIEZA
47 13 15 00 : TRAPOS Y PAÑOS DE LIMPIEZA
47 13 16 00 : ESCOBAS, TRAPEROS, CEPILLOS Y ACCESORIOS
47 13 17 00 : SUMINISTROS PARA ASEOS
47 13 18 00 : SOLUCIONES DE LIMPIEZA Y DESINFECCIÓN
47 13 19 00 : ABSORBENTES
47 13 21 00 : KITS DE LIMPIEZA
48 10 15 00 : EQUIPO PARA COCINAR O CALENTAR
48 10 16 00 : EQUIPOS PARA PREPARADO DE ALIMENTOS
48 10 17 00 : DISTRIBUIDORES AUTOMÁTICOS DE COMIDA Y BEBIDA
48 10 18 00 : MENAJE Y UTENSILIOS DE COCINA
48 10 19 00 : TAZAS PARA SERVICIO DE MESA
48 10 20 00 : MOBILIARIO DE RESTAURANTES
48 10 21 00 : SUMINISTROS Y EQUIPO DE MANIPULACIÓN Y ALMACENAMIENTO
48 11 10 00 : MÁQUINAS EXPENDEADORAS DE LÍQUIDOS
48 11 11 00 : MÁQUINAS EXPENDEADORAS DE PIEZAS/UNIDADES
48 11 12 00 : MÁQUINAS EXPENDEADORAS DE ALIMENTOS MANDADOS HACER



CÁMARA DE COMERCIO DE MANIZALES POR CALDAS

CERTIFICADO DE INSCRIPCIÓN Y CLASIFICACIÓN EN EL REGISTRO DE PROPONENTES

Fecha expedición: 25/05/2024 - 09:10:27
Recibo No. S000970736, Valor 68000

CÓDIGO DE VERIFICACIÓN e9QHhTQQHN

Verifique el contenido y confiabilidad de este certificado, ingresando a <https://sii.confecamaras.co/vista/plantilla/cv.php?empresa=20> y digite el respectivo código, para que visualice la imagen generada al momento de su expedición. La verificación se puede realizar de manera ilimitada, durante 60 días calendario contados a partir de la fecha de su expedición.

48 11 13 00 : MÁQUINAS EXPENDEADORAS SERVICIOS Y BOLETAS
48 11 14 00 : MÁQUINAS EXPENDEADORAS DE DINERO EFECTIVO
48 12 13 00 : GESTIÓN DE JUEGO Y SISTEMAS DE APUESTAS EN RED
48 13 15 00 : PRODUCTOS DE ENTIERRO O TUMBAS
49 10 16 00 : COLECCIONABLES
49 10 17 00 : PREMIOS
49 12 15 00 : EQUIPOS PARA CAMPING Y EXTERIORES
49 12 16 00 : MUEBLES DE CAMPING
49 13 15 00 : APAREJOS DE PESCA
49 14 15 00 : ESCAFANDRAS AUTÓNOMAS Y TUBOS DE RESPIRACIÓN
49 14 16 00 : EQUIPOS Y ACCESORIOS PARA WINDSURF Y NATACIÓN
49 16 15 00 : EQUIPOS PARA DEPORTES DE CAMPO
49 16 16 00 : EQUIPOS PARA DEPORTES DE RAQUETA Y PISTA
49 16 17 00 : EQUIPOS PARA DEPORTES DE PISTA
49 17 15 00 : EQUIPOS DE GIMNASIA
49 17 16 00 : EQUIPOS DE BOXEO
49 18 15 00 : EQUIPOS Y JUEGOS DE MESA
49 18 16 00 : EQUIPO Y JUEGOS DE TIRO AL BLANCO
49 20 15 00 : EQUIPO DE ENTRENAMIENTO PARA AERÓBICOS
49 20 16 00 : EQUIPO DE ENTRENAMIENTO DE PESAS Y RESISTENCIA
49 22 15 00 : ACCESORIOS PARA DEPORTE
49 24 15 00 : EQUIPO DE PARQUES INFANTILES
50 16 15 00 : CHOCOLATES, AZÚCARES, EDULCORANTES PRODUCTOS
50 17 15 00 : HIERBAS Y ESPECIAS Y EXTRACTOS
50 19 30 00 : BEBIDAS Y COMIDAS INFANTILES
50 20 17 00 : CAFÉ Y TÉ
50 20 23 00 : BEBIDAS NO ALCOHÓLICAS
50 21 15 00 : TABACO Y SUBSTITUTOS
50 21 16 00 : PRODUCTOS, SUMINISTROS Y ACCESORIOS PARA TABACO
52 10 15 00 : ALFOMBRAS Y FELPUDOS
52 12 16 00 : MANTELERÍAS DE COCINA Y MESA Y ACCESORIOS
52 12 17 00 : TOALLAS
52 13 15 00 : CORTINAS Y ROPAJE
52 13 16 00 : PERSIANAS
52 13 17 00 : ACCESORIOS Y FERRETERÍA PARA TRATAMIENTO DE VENTANAS
52 14 15 00 : ELECTRODOMÉSTICOS PARA COCINA
52 14 16 00 : LAVADORAS Y SUMINISTROS DE USO DOMÉSTICO
52 14 18 00 : OTROS ELECTRODOMÉSTICOS
52 15 15 00 : UTENSILIOS DE COCINA DESECHABLES DOMÉSTICOS
52 15 16 00 : UTENSILIOS DE COCINA DOMÉSTICOS
52 15 17 00 : CUBERTERÍA Y CUCHILLERÍA DE USO DOMÉSTICO
52 16 15 00 : EQUIPOS AUDIOVISUALES
52 16 16 00 : ACCESORIOS DE EQUIPO AUDIOVISUAL
52 17 10 00 : TRATAMIENTOS DE PARED DE BAÑO
53 10 16 00 : CAMISAS Y BLUSAS
53 10 17 00 : SUÉTERES
53 10 18 00 : ABRIGOS Y CHAQUETAS



CÁMARA DE COMERCIO DE MANIZALES POR CALDAS

CERTIFICADO DE INSCRIPCIÓN Y CLASIFICACIÓN EN EL REGISTRO DE PROPONENTES

Fecha expedición: 25/05/2024 - 09:10:27
Recibo No. S000970736, Valor 68000

CÓDIGO DE VERIFICACIÓN e9QHhTQQHN

Verifique el contenido y confiabilidad de este certificado, ingresando a <https://sii.confecamaras.co/vista/plantilla/cv.php?empresa=20> y digite el respectivo código, para que visualice la imagen generada al momento de su expedición. La verificación se puede realizar de manera ilimitada, durante 60 días calendario contados a partir de la fecha de su expedición.

53 10 19 00 : TRAJES
53 10 20 00 : VESTIDOS, FALDAS, SARIS Y KIMONOS
53 10 21 00 : BATAS Y MONOS
53 10 22 00 : ROPA FOLCLÓRICA
53 10 23 00 : ROPA INTERIOR
53 10 24 00 : MEDIAS Y CALCETINES
53 10 25 00 : ACCESORIOS DE VESTIR
53 10 26 00 : ROPA DE DORMIR
53 10 27 00 : UNIFORMES
53 10 28 00 : TRAJES DE BAÑO
53 10 30 00 : CAMISETAS
53 10 31 00 : CHALECOS
53 10 32 00 : ROPAS DESECHABLES
53 11 16 00 : ZAPATOS
53 11 17 00 : ZAPATILLAS
53 11 18 00 : SANDALIAS
53 11 19 00 : CALZADO DEPORTIVO
53 11 20 00 : ACCESORIOS PARA EL CALZADO
53 11 21 00 : CHANCLOS
53 12 15 00 : MALETAS
53 12 16 00 : MONEDEROS, BOLSOS DE MANO Y BOLSAS
53 12 18 00 : JUEGOS Y ACCESORIOS DE VIAJE
53 13 15 00 : DENTALES
53 13 16 00 : BAÑO Y CUERPO
53 13 17 00 : EQUIPO PARA MASAJE TERAPÉUTICO
53 13 18 00 : ACCESORIOS Y MATERIALES PARA EQUIPO DE TATUAJES
53 14 15 00 : AFIANZADORES DE COSTURA
53 14 16 00 : SUMINISTROS DE COSTURA VARIADOS
54 10 15 00 : JOYERÍA FINA
54 10 16 00 : BISUTERÍA
54 10 17 00 : HERRAMIENTAS Y MATERIALES DE JOYERÍA
55 12 15 00 : RÓTULOS
55 12 16 00 : ETIQUETAS
55 12 17 00 : SEÑALIZACIÓN
55 12 19 00 : SEÑALIZACIONES
56 10 15 00 : MUEBLES
56 10 16 00 : MUEBLES PARA EL EXTERIOR
56 10 17 00 : MUEBLES DE OFICINA
56 10 18 00 : ACCESORIOS Y MUEBLES DE BEBÉ Y NIÑO
56 10 19 00 : PIEZAS DE MOBILIARIO Y ACCESORIOS
56 11 16 00 : SISTEMAS DE PANELES
56 11 17 00 : CASEGOOD Y SISTEMAS NO MODULARES
56 11 18 00 : MUEBLES INDEPENDIENTES
56 11 19 00 : MUEBLES INDUSTRIALES
56 11 21 00 : ASIENTOS
56 11 23 00 : PARTES Y ACCESORIOS PARA ASIENTOS DE AUDITORIOS O ESTADIOS O DE USO ESP...
56 12 12 00 : MOBILIARIO DE SALA DE PRIMEROS AUXILIOS



CÁMARA DE COMERCIO DE MANIZALES POR CALDAS

CERTIFICADO DE INSCRIPCIÓN Y CLASIFICACIÓN EN EL REGISTRO DE PROPONENTES

Fecha expedición: 25/05/2024 - 09:10:27
Recibo No. S000970736, Valor 68000

CÓDIGO DE VERIFICACIÓN e9QHhTQQHN

Verifique el contenido y confiabilidad de este certificado, ingresando a <https://sii.confecamaras.co/vista/plantilla/cv.php?empresa=20> y digite el respectivo código, para que visualice la imagen generada al momento de su expedición. La verificación se puede realizar de manera ilimitada, durante 60 días calendario contados a partir de la fecha de su expedición.

56 12 20 00 : MUEBLES DE LABORATORIO
56 13 16 00 : EXHIBIDORES Y ACCESORIOS AUTO SOPORTADOS PARA MERCANCÍAS
56 13 17 00 : APARATOS, ESTANTES, SISTEMAS Y ACCESORIOS PARA INSTALACIÓN DE MERCANCÍAS
60 12 22 00 : EBANISTERÍA
60 12 27 00 : PINTURAS DE ESMALTADO Y ACCESORIOS
60 14 10 00 : JUGUETES
60 14 11 00 : JUEGOS
60 14 13 00 : SISTEMAS DE CONSTRUCCIÓN Y BLOQUES INFANTILES
70 11 15 00 : PLANTAS Y ÁRBOLES ORNAMENTALES
70 11 16 00 : PLANTAS DE FLOR
70 11 17 00 : PARQUES, JARDINES Y HUERTOS
70 13 15 00 : PROTECCIÓN DEL TERRENO Y DEL SUELO
70 13 16 00 : PREPARACIÓN DEL TERRENO Y DEL SUELO
70 13 17 00 : GESTIÓN DEL TERRENO Y DEL SUELO
70 15 18 00 : SERVICIOS DE CONSERVACIÓN FORESTAL
70 15 19 00 : RECURSOS FORESTALES
70 17 15 00 : DESARROLLO
70 17 16 00 : VIGILANCIA
70 17 17 00 : RIEGO
70 17 18 00 : SERVICIOS DE DRENAJE
71 10 15 00 : PROSPECCIÓN MINERA
71 10 16 00 : SERVICIOS MINEROS DE PERFORACIÓN Y VOLADURA
71 10 17 00 : EXTRACCIÓN
71 11 20 00 : SERVICIOS DE REGISTRAR HOYO ENCERRADO DE POZOS
71 11 21 00 : SERVICIOS DE REGISTRAR POZO DE PERFORACIÓN ABIERTA
71 12 10 00 : SERVICIOS DE BOMBLEAR CEMENTO
71 12 11 00 : SERVICIOS DE TUBERÍA ADUJADA
71 12 12 00 : SERVICIOS DE EXTRACCIÓN DE MUESTRAS
71 12 13 00 : SERVICIOS DE HERRAMIENTAS BARRENOS HACIA ABAJO
71 12 15 00 : SERVICIOS DE MEDIDA DE PERFORACIÓN
71 12 16 00 : SERVICIOS DE PERFORACIÓN DEL POZO PETROLERO
71 12 19 00 : SERVICIOS DE FLUIDO BARRENO HACIA ABAJO
71 12 20 00 : SERVICIOS DE PERFORACIÓN DE POZO
71 12 25 00 : SERVICIOS DE CONTROL DE GAS O AGUA
71 12 26 00 : SERVICIOS DE TERMINACIÓN DEL POZO
71 12 27 00 : SERVICIOS DE MANTENIMIENTO DEL POZO
71 12 30 00 : SERVICIOS INTEGRADOS
71 15 14 00 : SERVICIOS DE INGENIERÍA DEL POZO
72 10 15 00 : SERVICIOS DE APOYO PARA LA CONSTRUCCIÓN
72 10 21 00 : CONTROL DE PLAGAS
72 10 29 00 : SERVICIOS DE MANTENIMIENTO Y REPARACIÓN DE INSTALACIONES
72 10 31 00 : INSTALACIÓN Y REPARACIÓN DE SERVICIOS DE BANDAS TRANSPORTADORAS
72 10 33 00 : SERVICIOS DE MANTENIMIENTO Y REPARACIÓN DE INFRAESTRUCTURA
72 11 10 00 : SERVICIOS DE CONSTRUCCIÓN DE UNIDADES UNIFAMILIARES
72 11 11 00 : SERVICIOS DE CONSTRUCCIÓN DE UNIDADES MULTIFAMILIARES
72 12 10 00 : SERVICIOS DE CONSTRUCCIÓN DE EDIFICIOS INDUSTRIALES Y BODEGAS NUEVAS
72 12 11 00 : SERVICIOS DE CONSTRUCCIÓN DE EDIFICIOS COMERCIALES Y DE OFICINA



CÁMARA DE COMERCIO DE MANIZALES POR CALDAS

CERTIFICADO DE INSCRIPCIÓN Y CLASIFICACIÓN EN EL REGISTRO DE PROPONENTES

Fecha expedición: 25/05/2024 - 09:10:27
Recibo No. S000970736, Valor 68000

CÓDIGO DE VERIFICACIÓN e9QHhTQQHN

Verifique el contenido y confiabilidad de este certificado, ingresando a <https://sii.confecamaras.co/vista/plantilla/cv.php?empresa=20> y digite el respectivo código, para que visualice la imagen generada al momento de su expedición. La verificación se puede realizar de manera ilimitada, durante 60 días calendario contados a partir de la fecha de su expedición.

72 12 12 00 : SERVICIOS DE CONSTRUCCIÓN DE EDIFICIOS AGRÍCOLAS
72 12 13 00 : SERVICIOS DE CONSTRUCCIÓN DE TALLERES AUTOMOTRICES Y ESTACIONES DE SER...
72 12 14 00 : SERVICIOS DE CONSTRUCCIÓN DE EDIFICIOS PÚBLICOS ESPECIALIZADOS
72 12 15 00 : SERVICIOS DE CONSTRUCCIÓN DE PLANTAS INDUSTRIALES
72 14 10 00 : SERVICIOS DE CONSTRUCCIÓN DE AUTOPISTAS Y CARRETERAS
72 14 11 00 : SERVICIOS DE CONSTRUCCIÓN Y REVESTIMIENTO Y PAVIMENTACIÓN DE INFRAEST...
72 14 12 00 : SERVICIOS DE CONSTRUCCIÓN MARINA
72 14 13 00 : SERVICIO DE CONSTRUCCIÓN DE FACILIDADES ATLÉTICAS Y RECREATIVAS
72 14 14 00 : SERVICIOS DE CONSTRUCCIÓN Y REPARACIÓN DE FACILIDADES DE DETENCIÓN
72 14 15 00 : SERVICIOS DE PREPARACIÓN DE TIERRAS
72 14 16 00 : SERVICIOS DE CONSTRUCCIÓN DE SISTEMAS DE TRÁNSITO MASIVO
72 14 17 00 : SERVICIOS DE ALQUILER O ARRENDAMIENTO DE EQUIPO Y MAQUINARIA DE CONSTRU...
72 15 10 00 : SERVICIOS DE CONSTRUCCIÓN Y MANTENIMIENTO DE CALDERAS Y HORNOS
72 15 11 00 : SERVICIOS DE CONSTRUCCIÓN DE PLOMERÍA
72 15 12 00 : SERVICIOS DE CONSTRUCCIÓN Y MANTENIMIENTO DE HVAC CALEFACCIÓN Y ENFRI...
72 15 13 00 : SERVICIOS DE PINTURA E INSTALACIÓN DE PAPEL DE COLGADURA
72 15 14 00 : SERVICIOS DE CONSTRUCCIÓN DE RECUBRIMIENTOS DE MUROS
72 15 15 00 : SERVICIOS DE SISTEMAS ELÉCTRICOS
72 15 16 00 : SERVICIOS DE SISTEMAS ESPECIALIZADOS DE COMUNICACIÓN
72 15 17 00 : SERVICIOS DE INSTALACIÓN DE SISTEMAS DE SEGURIDAD FÍSICA E INDUSTRIAL
72 15 18 00 : SERVICIOS DE MANTENIMIENTO Y REPARACIÓN DE INSTALACIÓN DE MÁQUINAS
72 15 19 00 : SERVICIOS DE ALBAÑILERÍA Y MAMPOSTERÍA
72 15 20 00 : SERVICIOS DE PAÑETADO Y DRYWALL
72 15 21 00 : SERVICIOS ACÚSTICOS Y DE AISLAMIENTO
72 15 22 00 : SERVICIOS DE BALDOSAS TERRAZO Y MÁRMOL Y MOSAICOS
72 15 23 00 : SERVICIOS DE CARPINTERÍA
72 15 24 00 : SERVICIOS DE MONTAJE E INSTALACIÓN DE VENTANAS Y PUERTAS
72 15 25 00 : SERVICIOS DE INSTALACIÓN DE PISOS
72 15 26 00 : SERVICIOS DE TECHADO Y PAREDES EXTERNAS Y LÁMINAS DE METAL
72 15 27 00 : SERVICIOS DE INSTALACIÓN Y REPARACIÓN DE CONCRETO
72 15 28 00 : SERVICIOS DE PERFORACIÓN DE POZOS DE AGUA
72 15 29 00 : SERVICIOS DE MONTAJE DE ACERO ESTRUCTURAL
72 15 30 00 : SERVICIOS DE VIDRIOS Y VENTANERÍA
72 15 31 00 : SERVICIOS DE CONSTRUCCIÓN DE FACILIDADES ATLÉTICAS Y RECREATIVAS
72 15 32 00 : SERVICIOS DE RECUBRIMIENTO, IMPERMEABILIZACIÓN PROTECCIÓN CONTRA CLIM...
72 15 33 00 : SERVICIOS DE MANTENIMIENTO E INSTALACIÓN DE EQUIPO DE ESTACIÓN DE SER...
72 15 34 00 : SERVICIOS DE APAREJAMIENTO Y ANDAMIAJE
72 15 35 00 : SERVICIOS DE LIMPIEZA ESTRUCTURAL EXTERNA
72 15 36 00 : SERVICIOS DE TERMINADO INTERIOR, DOTACIÓN Y REMODELACIÓN
72 15 37 00 : SERVICIOS DE INSTALACIÓN, MANTENIMIENTO Y REPARACIÓN DE EQUIPOS Y CON...
72 15 39 00 : SERVICIO DE PREPARACIÓN DE OBRAS DE CONSTRUCCIÓN
72 15 40 00 : SERVICIOS DE EDIFICIOS ESPECIALIZADOS Y COMERCIOS
72 15 41 00 : SERVICIOS DE MANTENIMIENTO Y REPARACIÓN DE EQUIPO DE SISTEMAS DE DISTR...
72 15 42 00 : SERVICIOS DE MANTENIMIENTO Y REPARACIÓN DE INSTALACIÓN DE INSTRUMENTA...
72 15 43 00 : SERVICIOS DE MANTENIMIENTO Y REPARACIÓN DE EQUIPO MOTIVO Y GENERACIÓN...
72 15 44 00 : SERVICIOS DE MANTENIMIENTO Y FABRICACIÓN DE ACCESORIOS PARA TUBERÍAS
72 15 45 00 : SERVICIOS DE MANTENIMIENTO E INSTALACIÓN DE EQUIPO PESADO



CÁMARA DE COMERCIO DE MANIZALES POR CALDAS

CERTIFICADO DE INSCRIPCIÓN Y CLASIFICACIÓN EN EL REGISTRO DE PROPONENTES

Fecha expedición: 25/05/2024 - 09:10:27
Recibo No. S000970736, Valor 68000

CÓDIGO DE VERIFICACIÓN e9QHhTQQHN

Verifique el contenido y confiabilidad de este certificado, ingresando a <https://sii.confecamaras.co/vista/plantilla/cv.php?empresa=20> y digite el respectivo código, para que visualice la imagen generada al momento de su expedición. La verificación se puede realizar de manera ilimitada, durante 60 días calendario contados a partir de la fecha de su expedición.

73 10 16 00 : PRODUCCIÓN DE QUÍMICOS Y FERTILIZANTES
73 11 15 00 : PROCESAMIENTO DE MADERA
73 12 18 00 : SERVICIOS DE INDUSTRIA DE PRODUCTOS DE MINERALES NO METÁLICOS
73 15 17 00 : TRATAMIENTO DE MATERIALES
73 15 18 00 : SERVICIOS DE CONVERSIÓN
73 16 16 00 : MANUFACTURA DE EQUIPO DE TRANSPORTE
73 18 10 00 : SERVICIOS DE MAQUINADO
73 18 11 00 : SERVICIOS DE REVESTIMIENTO
73 18 12 00 : SERVICIOS DE FORMADO
73 18 13 00 : SERVICIOS DE TRATAMIENTO DE CALOR
73 18 19 00 : SERVICIOS DE SOLDADURA
76 10 15 00 : DESINFECCIÓN
76 10 16 00 : DESCONTAMINACIÓN DE MATERIALES PELIGROSOS
76 11 15 00 : SERVICIOS DE LIMPIEZA Y MANTENIMIENTO DE EDIFICIOS GENERALES Y DE OFICINAS
76 11 16 00 : SERVICIOS DE LIMPIEZA DE COMPONENTES DE EDIFICIOS
76 12 15 00 : RECOLECCIÓN Y DISPOSICIÓN DE BASURAS
76 12 17 00 : TRATAMIENTO DE DESECHOS LÍQUIDOS
76 12 19 00 : DISPOSICIÓN DE DESECHOS PELIGROSOS
76 12 20 00 : SERVICIOS DE BASURERO
77 10 15 00 : EVALUACIÓN DE IMPACTO AMBIENTAL
77 10 16 00 : PLANEACIÓN AMBIENTAL
77 10 17 00 : SERVICIOS DE ASESORÍA AMBIENTAL
77 10 18 00 : AUDITORÍA AMBIENTAL
77 10 19 00 : SERVICIOS DE INVESTIGACIÓN DE CONTAMINACIÓN
77 10 20 00 : SERVICIOS DE REPORTE AMBIENTAL
77 11 15 00 : SERVICIOS DE SEGURIDAD AMBIENTAL
77 11 16 00 : REHABILITACIÓN AMBIENTAL
77 12 15 00 : CONTAMINACIÓN DEL AIRE
77 12 16 00 : CONTAMINACIÓN DEL SUELO
77 12 17 00 : CONTAMINACIÓN DEL AGUA
77 13 15 00 : CONTAMINACIÓN DE PETRÓLEO
77 13 16 00 : CONTAMINACIÓN AUDITIVA
77 13 17 00 : CONTAMINACIÓN DE SUSTANCIAS TÓXICAS
78 10 18 00 : TRANSPORTE DE CARGA POR CARRETERA
78 10 21 00 : SERVICIOS DE OLEODUCTOS
78 11 18 00 : TRANSPORTE DE PASAJEROS POR CARRETERA
78 18 15 00 : SERVICIOS DE MANTENIMIENTO Y REPARACIÓN DE VEHÍCULOS
78 18 16 00 : SERVICIOS DE PANEL Y PINTURA
78 18 18 00 : SERVICIOS DE MANTENIMIENTO Y REPARACIÓN DE AERONAVES
80 10 15 00 : SERVICIOS DE CONSULTORÍA DE NEGOCIOS Y ADMINISTRACIÓN CORPORATIVA
80 10 16 00 : GERENCIA DE PROYECTOS
80 10 17 00 : GERENCIA INDUSTRIAL
80 11 15 00 : DESARROLLO DE RECURSOS HUMANOS
80 11 16 00 : SERVICIOS DE PERSONAL TEMPORAL
80 11 17 00 : RECLUTAMIENTO DE PERSONAL
80 13 15 00 : ALQUILER Y ARRENDAMIENTO DE PROPIEDADES O EDIFICACIONES
80 13 18 00 : SERVICIOS DE ADMINISTRACIÓN INMOBILIARIA



CÁMARA DE COMERCIO DE MANIZALES POR CALDAS

CERTIFICADO DE INSCRIPCIÓN Y CLASIFICACIÓN EN EL REGISTRO DE PROPONENTES

Fecha expedición: 25/05/2024 - 09:10:27
Recibo No. S000970736, Valor 68000

CÓDIGO DE VERIFICACIÓN e9QHhTQQHN

Verifique el contenido y confiabilidad de este certificado, ingresando a <https://sii.confecamaras.co/vista/plantilla/cv.php?empresa=20> y digite el respectivo código, para que visualice la imagen generada al momento de su expedición. La verificación se puede realizar de manera ilimitada, durante 60 días calendario contados a partir de la fecha de su expedición.

80 14 17 00 : DISTRIBUCIÓN
81 10 15 00 : INGENIERÍA CIVIL Y ARQUITECTURA
81 10 16 00 : INGENIERÍA MECÁNICA
81 10 17 00 : INGENIERÍA ELÉCTRICA Y ELECTRÓNICA
81 10 18 00 : INGENIERÍA QUÍMICA
81 10 19 00 : INGENIERÍA DE PETRÓLEOS Y GAS
81 10 20 00 : INGENIERÍA DE MINAS
81 10 22 00 : INGENIERÍA DE TRANSPORTE
81 10 23 00 : INGENIERÍA AERONÁUTICA
81 10 24 00 : INGENIERÍA DE TRANSMISIÓN DE ENERGÍA ELÉCTRICA
81 10 26 00 : SERVICIOS DE MUESTREO
81 10 27 00 : SERVICIOS DE DISEÑO E INGENIERÍA DE SISTEMAS INSTRUMENTADOS DE CONTROL
81 11 15 00 : INGENIERÍA DE SOFTWARE O HARDWARE
81 11 20 00 : SERVICIOS DE DATOS
81 11 21 00 : SERVICIOS DE INTERNET
81 11 22 00 : MANTENIMIENTO Y SOPORTE DE SOFTWARE
81 11 23 00 : MANTENIMIENTO Y SOPORTE DE HARDWARE DE COMPUTADOR
81 11 24 00 : SERVICIOS DE ALQUILER O ARRENDAMIENTO DE HARDWARE DE COMPUTADOR
81 11 25 00 : SERVICIOS DE ALQUILER O ARRENDAMIENTO DE LICENCIAS DE SOFTWARE DE COMPU...
81 13 15 00 : METODOLOGÍA Y ANÁLISIS
81 14 15 00 : CONTROL DE CALIDAD
81 14 16 00 : MANEJO DE CADENA DE SUMINISTROS
81 14 17 00 : PLANEACIÓN Y CONTROL DE PRODUCCIÓN
81 14 18 00 : ADMINISTRACIÓN DE INSTALACIONES
81 14 19 00 : SERVICIOS DE INVESTIGACIÓN Y DESARROLLO DE TECNOLOGÍA MANUFACTURERA
81 15 15 00 : METEOROLOGÍA
81 15 16 00 : CARTOGRAFÍA
81 15 17 00 : GEOLOGÍA
81 15 18 00 : OCEANOGRAFÍA E HIDROLOGÍA
81 15 19 00 : GEOFÍSICA
81 16 17 00 : SERVICIOS DE TELECOMUNICACIONES
82 10 15 00 : PUBLICIDAD IMPRESA
82 10 16 00 : PUBLICIDAD DIFUNDIDA
82 12 15 00 : IMPRESIÓN
82 12 16 00 : GRABADO
82 12 19 00 : EMPASTE DE LIBROS
82 14 15 00 : SERVICIOS DE DISEÑO ARTÍSTICO
83 10 15 00 : SERVICIOS DE ACUEDUCTO Y ALCANTARILLADO
83 10 16 00 : SERVICIOS DE PETRÓLEO Y GAS
83 10 18 00 : SERVICIOS ELÉCTRICOS
84 11 15 00 : SERVICIOS CONTABLES
84 11 16 00 : SERVICIOS DE AUDITORÍA
85 10 15 00 : CENTROS DE SALUD
86 10 15 00 : SERVICIOS DE ENTRENAMIENTO EN AGRICULTURA Y SILVICULTURA Y OTROS RECURS...
86 10 16 00 : SERVICIOS DE CAPACITACIÓN VOCACIONAL CIENTÍFICA
86 10 17 00 : SERVICIOS DE CAPACITACIÓN VOCACIONAL NO - CIENTÍFICA
86 10 18 00 : ENTRENAMIENTO EN SERVICIO Y DESARROLLO DE MANO DE OBRA



CÁMARA DE COMERCIO DE MANIZALES POR CALDAS

CERTIFICADO DE INSCRIPCIÓN Y CLASIFICACIÓN EN EL REGISTRO DE PROPONENTES

Fecha expedición: 25/05/2024 - 09:10:27
Recibo No. S000970736, Valor 68000

CÓDIGO DE VERIFICACIÓN e9QHhTQQHN

Verifique el contenido y confiabilidad de este certificado, ingresando a <https://sii.confecamaras.co/vista/plantilla/cv.php?empresa=20> y digite el respectivo código, para que visualice la imagen generada al momento de su expedición. La verificación se puede realizar de manera ilimitada, durante 60 días calendario contados a partir de la fecha de su expedición.

86 12 15 00 : ESCUELAS ELEMENTALES Y SECUNDARIAS
86 12 16 00 : COLEGIOS MENORES
86 12 17 00 : UNIVERSIDADES Y POLITÉCNICOS
86 12 18 00 : ESCUELAS PROFESIONALES
86 13 19 00 : ESCUELAS PARA GENTE CON DISCAPACIDADES
90 10 15 00 : ESTABLECIMIENTOS PARA COMER Y BEBER
90 10 17 00 : SERVICIOS DE CAFETERÍA
90 11 16 00 : FACILIDADES PARA ENCUENTROS
90 11 18 00 : CUARTOS DE HOTEL
90 15 17 00 : PARQUES DE DIVERSIONES
92 11 23 00 : BASES MILITARES
93 13 18 00 : PREPARACIÓN Y ALIVIO DE DESASTRES
93 14 18 00 : EMPLEO
93 14 19 00 : DESARROLLO RURAL
93 14 20 00 : DESARROLLO URBANO
93 14 21 00 : DESARROLLO REGIONAL
93 15 15 00 : ADMINISTRACIÓN PÚBLICA
94 10 15 00 : ASOCIACIONES DE NEGOCIOS
94 10 16 00 : ASOCIACIONES PROFESIONALES
94 11 17 00 : RESIDENCIAS RELIGIOSAS
95 10 15 00 : LOTES RESIDENCIALES
95 10 16 00 : LOTES COMERCIALES
95 10 17 00 : LOTES INDUSTRIALES
95 10 18 00 : LOTES DE TERRENOS GUBERNAMENTALES
95 10 19 00 : TIERRAS AGRÍCOLAS
95 11 15 00 : VÍAS DE TRÁFICO LIMITADO
95 11 16 00 : VÍAS DE TRÁFICO ABIERTO
95 12 15 00 : EDIFICIOS Y ESTRUCTURAS COMERCIALES Y DE ENTRETENIMIENTO
95 12 16 00 : EDIFICIOS Y ESTRUCTURAS DE TRANSPORTE
95 12 17 00 : EDIFICIOS Y ESTRUCTURAS PÚBLICOS
95 12 18 00 : EDIFICIOS Y ESTRUCTURAS UTILITARIOS
95 12 19 00 : EDIFICIOS Y ESTRUCTURAS EDUCACIONALES Y DE ADMINISTRACIÓN
95 12 20 00 : EDIFICIOS Y ESTRUCTURAS HOSPITALARIAS
95 12 21 00 : EDIFICIOS Y ESTRUCTURAS DE ACOMODACIONES
95 12 23 00 : EDIFICIOS Y ESTRUCTURAS DE SALUD Y DEPORTIVAS
95 12 24 00 : EDIFICIOS Y ESTRUCTURAS INDUSTRIALES
95 12 25 00 : EDIFICIOS Y ESTRUCTURAS AGRÍCOLAS Y DE CULTIVOS Y PESCA
95 12 26 00 : EDIFICIOS Y ESTRUCTURAS RELIGIOSAS
95 12 27 00 : EDIFICIOS Y ESTRUCTURAS DE DEFENSA
95 13 15 00 : TARIMAS Y GRADERÍAS
95 13 16 00 : EDIFICIOS Y ESTRUCTURAS COMERCIALES E INDUSTRIALES PORTÁTILES
95 13 17 00 : TIENDAS CARPAS Y ESTRUCTURAS DE MEMBRANA
95 14 15 00 : EDIFICIOS Y ESTRUCTURAS PREFABRICADOS PARA FINCAS
95 14 16 00 : EDIFICIOS Y ESTRUCTURAS PREFABRICADOS RESIDENCIALES
95 14 17 00 : EDIFICIOS Y ESTRUCTURAS PREFABRICADOS COMERCIALES E INDUSTRIALES
95 14 18 00 : EDIFICIOS Y ESTRUCTURAS PREFABRICADOS DE EMERGENCIA Y ALIVIO
95 14 19 00 : EDIFICIOS Y ESTRUCTURAS PREFABRICADOS MÉDICOS



CÁMARA DE COMERCIO DE MANIZALES POR CALDAS

CERTIFICADO DE INSCRIPCIÓN Y CLASIFICACIÓN EN EL REGISTRO DE PROPONENTES

Fecha expedición: 25/05/2024 - 09:10:27
Recibo No. S000970736, Valor 68000

CÓDIGO DE VERIFICACIÓN e9QHhTQQHN

Verifique el contenido y confiabilidad de este certificado, ingresando a <https://sii.confecamaras.co/vista/plantilla/cv.php?empresa=20> y digite el respectivo código, para que visualice la imagen generada al momento de su expedición. La verificación se puede realizar de manera ilimitada, durante 60 días calendario contados a partir de la fecha de su expedición.

ESTA INFORMACION FUE OBJETO DE VERIFICACIÓN DOCUMENTAL POR PARTE DE LA CAMARA DE COMERCIO DE MANIZALES POR CALDAS.

CERTIFICA: INFORMACION FINANCIERA

QUE EN RELACIÓN A SU INFORMACIÓN FINANCIERA EL PROPONENTE REPORTÓ:

CERTIFICA: INFORMACION FINANCIERA

QUE EN RELACIÓN A SU INFORMACIÓN FINANCIERA EL PROPONENTE REPORTÓ:

FECHA CORTE DE LA INFORMACIÓN FINANCIERA : 31/12/2023

ACTIVO CORRIENTE	:	\$2.580.272.551,00
ACTIVO TOTAL	:	\$2.963.691.151,00
PASIVO CORRIENTE	:	\$993.896.410,00
PASIVO TOTAL	:	\$1.723.142.524,00
PATRIMONIO	:	\$1.240.548.627,00
UTILIDAD/PERDIDA OPERACIONAL	:	\$756.286.595,00
GASTOS DE INTERESES	:	\$0,00

CERTIFICA: CAPACIDAD FINANCIERA

QUE EN RELACIÓN A LOS INDICADORES DE LA CAPACIDAD FINANCIERA EL PROPONENTE REPORTÓ CON CORTE A 31/12/2023

INDICE DE LIQUIDEZ	:	2,59
INDICE DE ENDEUDAMIENTO	:	0,58
RAZÓN DE COBERTURA DE INTERESES	:	INDETERMINADO

ESTA INFORMACION FUE OBJETO DE VERIFICACIÓN DOCUMENTAL POR PARTE DE LA CAMARA DE COMERCIO DE MANIZALES POR CALDAS.

CERTIFICA: CAPACIDAD ORGANIZACIONAL

QUE EN RELACIÓN A LOS INDICADORES DE LA CAPACIDAD ORGANIZACIONAL EL PROPONENTE REPORTÓ CON CORTE A 31/12/2023

RENTABILIDAD DEL PATRIMONIO	:	0,60
RENTABILIDAD DEL ACTIVO	:	0,25

ESTA INFORMACION FUE OBJETO DE VERIFICACIÓN DOCUMENTAL POR PARTE DE LA CAMARA DE COMERCIO DE MANIZALES POR CALDAS.



CÁMARA DE COMERCIO DE MANIZALES POR CALDAS

CERTIFICADO DE INSCRIPCIÓN Y CLASIFICACIÓN EN EL REGISTRO DE PROPONENTES

Fecha expedición: 25/05/2024 - 09:10:27
Recibo No. S000970736, Valor 68000

CÓDIGO DE VERIFICACIÓN e9QHhTQQHN

Verifique el contenido y confiabilidad de este certificado, ingresando a <https://sii.confecamaras.co/vista/plantilla/cv.php?empresa=20> y digite el respectivo código, para que visualice la imagen generada al momento de su expedición. La verificación se puede realizar de manera ilimitada, durante 60 días calendario contados a partir de la fecha de su expedición.

CERTIFICA: EXPERIENCIA

QUE EN RELACIÓN A LOS CONTRATOS EJECUTADOS EL PROPONENTE REPORTÓ:

*** EXPERIENCIA No.1 :

NÚMERO CONSECUTIVO DEL CONTRATO:001

CONTRATO CELEBRADO POR :1 - EL PROPONENTE
NOMBRE DEL CONTRATISTA :INGENIERIA Y SUMINISTROS INDUSTRIALES I.S.I S.A.S.
NOMBRE DEL CONTRATANTE :EMPOCALDAS S.A E.S.P
VALOR CONTRATADO EN SMMLV :36,39

SG FM CL PR - DESCRIPCIÓN

31 16 28 00 : FERRETERÍA EN GENERAL
40 14 17 00 : MATERIAL DE FERRETERÍA Y ACCESORIOS
40 17 15 00 : TUBOS Y TUBERÍAS COMERCIALES
40 17 16 00 : TUBOS Y TUBERÍAS INDUSTRIALES
40 18 30 00 : TUBERÍAS DE CAUCHO Y PLÁSTICO
40 18 31 00 : ACCESORIOS DE TUBOS
72 15 44 00 : SERVICIOS DE MANTENIMIENTO Y FABRICACIÓN DE ACCESORIOS PARA TUBERÍAS

*** EXPERIENCIA No.2 :

NÚMERO CONSECUTIVO DEL CONTRATO:002

CONTRATO CELEBRADO POR :1 - EL PROPONENTE
NOMBRE DEL CONTRATISTA :INGENIERIA Y SUMINISTROS INDUSTRIALES I.S.I S.A.S.
NOMBRE DEL CONTRATANTE :EMPOCALDAS S.A E.S.P
VALOR CONTRATADO EN SMMLV :22,66

SG FM CL PR - DESCRIPCIÓN

13 10 20 00 : PLASTICOS TERMOPLÁSTICOS
27 12 17 00 : ACCESORIOS DE TUBERÍA Y MANGA HIDRÁULICA
31 12 15 00 : FUNDICIONES DE MOLDE DE CONCHA
31 16 28 00 : FERRETERÍA EN GENERAL
40 14 17 00 : MATERIAL DE FERRETERÍA Y ACCESORIOS
40 14 19 00 : CONDUCTOS
40 14 20 00 : MANGUERAS
40 17 15 00 : TUBOS Y TUBERÍAS COMERCIALES
40 17 16 00 : TUBOS Y TUBERÍAS INDUSTRIALES
40 17 17 00 : ADAPTADORES DE TUBOS
40 17 19 00 : BRIDAS DE RESPALDO PARA TUBOS
40 17 20 00 : DEFLECTORES PARA TUBOS
40 17 21 00 : CODOS PARA TUBOS
40 17 25 00 : CONECTORES DE TUBOS
40 17 26 00 : ACOPLEROS DE TUBOS
40 17 27 00 : CRUCES DE TUBOS
40 17 28 00 : CODOS DE TUBOS
40 17 29 00 : UNIONES DE EXTENSIÓN DE TUBOS



CÁMARA DE COMERCIO DE MANIZALES POR CALDAS

CERTIFICADO DE INSCRIPCIÓN Y CLASIFICACIÓN EN EL REGISTRO DE PROPONENTES

Fecha expedición: 25/05/2024 - 09:10:27
Recibo No. S000970736, Valor 68000

CÓDIGO DE VERIFICACIÓN e9QHhTQQHN

Verifique el contenido y confiabilidad de este certificado, ingresando a <https://sii.confecamaras.co/vista/plantilla/cv.php?empresa=20> y digite el respectivo código, para que visualice la imagen generada al momento de su expedición. La verificación se puede realizar de manera ilimitada, durante 60 días calendario contados a partir de la fecha de su expedición.

40 17 36 00 : ACOPLAMIENTOS REDUCTORES PARA TUBOS
40 17 41 00 : BRIDA ENCAJADA POR SOLDADURA PARA TUBOS
40 17 46 00 : T PARA TUBOS
40 17 49 00 : UNIONES PARA TUBOS
40 17 52 00 : Y DE CONEXIÓN PARA TUBOS
40 17 53 00 : ACCESORIOS Y BRIDAS ESPECIALIZADOS PARA TUBOS
40 18 30 00 : TUBERÍAS DE CAUCHO Y PLÁSTICO
40 18 31 00 : ACCESORIOS DE TUBOS

***** EXPERIENCIA No.3 :**

NÚMERO CONSECUTIVO DEL CONTRATO:003

CONTRATO CELEBRADO POR :1 - EL PROPONENTE

NOMBRE DEL CONTRATISTA :INGENIERIA Y SUMINISTROS INDUSTRIALES I.S.I S.A.S.

NOMBRE DEL CONTRATANTE :EMPOCALDAS S.A E.S.P

VALOR CONTRATADO EN SMMLV :11,03

SG FM CL PR - DESCRIPCIÓN

13 10 20 00 : PLASTICOS TERMOPLÁSTICOS
27 12 17 00 : ACCESORIOS DE TUBERÍA Y MANGA HIDRÁULICA
31 12 15 00 : FUNDICIONES DE MOLDE DE CONCHA
31 16 28 00 : FERRETERÍA EN GENERAL
40 14 16 00 : VÁLVULAS
40 14 17 00 : MATERIAL DE FERRETERÍA Y ACCESORIOS
40 14 19 00 : CONDUCTOS
40 14 20 00 : MANGUERAS
40 17 15 00 : TUBOS Y TUBERÍAS COMERCIALES
40 17 16 00 : TUBOS Y TUBERÍAS INDUSTRIALES
40 17 17 00 : ADAPTADORES DE TUBOS
40 17 19 00 : BRIDAS DE RESPALDO PARA TUBOS
40 17 20 00 : DEFLECTORES PARA TUBOS
40 17 21 00 : CODOS PARA TUBOS
40 17 25 00 : CONECTORES DE TUBOS
40 17 26 00 : ACOPLES DE TUBOS
40 17 27 00 : CRUCES DE TUBOS
40 17 28 00 : CODOS DE TUBOS
40 17 29 00 : UNIONES DE EXTENSIÓN DE TUBOS
40 17 36 00 : ACOPLAMIENTOS REDUCTORES PARA TUBOS
40 17 41 00 : BRIDA ENCAJADA POR SOLDADURA PARA TUBOS
40 17 46 00 : T PARA TUBOS
40 17 49 00 : UNIONES PARA TUBOS
40 17 52 00 : Y DE CONEXIÓN PARA TUBOS
40 17 53 00 : ACCESORIOS Y BRIDAS ESPECIALIZADOS PARA TUBOS
40 18 30 00 : TUBERÍAS DE CAUCHO Y PLÁSTICO
40 18 31 00 : ACCESORIOS DE TUBOS

***** EXPERIENCIA No.4 :**

NÚMERO CONSECUTIVO DEL CONTRATO:004



CÁMARA DE COMERCIO DE MANIZALES POR CALDAS

CERTIFICADO DE INSCRIPCIÓN Y CLASIFICACIÓN EN EL REGISTRO DE PROPONENTES

Fecha expedición: 25/05/2024 - 09:10:27
Recibo No. S000970736, Valor 68000

CÓDIGO DE VERIFICACIÓN e9QHhTQQHN

Verifique el contenido y confiabilidad de este certificado, ingresando a <https://sii.confecamaras.co/vista/plantilla/cv.php?empresa=20> y digite el respectivo código, para que visualice la imagen generada al momento de su expedición. La verificación se puede realizar de manera ilimitada, durante 60 días calendario contados a partir de la fecha de su expedición.

CONTRATO CELEBRADO POR :1 - EL PROPONENTE
NOMBRE DEL CONTRATISTA :INGENIERIA Y SUMINISTROS INDUSTRIALES I.S.I S.A.S.
NOMBRE DEL CONTRATANTE :MUNICIPIO DE PALESTINA
VALOR CONTRATADO EN SMMLV :96

SG FM CL PR - DESCRIPCIÓN

13 10 20 00 : PLASTICOS TERMOPLÁSTICOS
27 12 17 00 : ACCESORIOS DE TUBERÍA Y MANGA HIDRÁULICA
31 12 15 00 : FUNDICIONES DE MOLDE DE CONCHA
31 16 28 00 : FERRETERÍA EN GENERAL
40 14 16 00 : VÁLVULAS
40 14 17 00 : MATERIAL DE FERRETERÍA Y ACCESORIOS
40 14 19 00 : CONDUCTOS
40 14 20 00 : MANGUERAS
40 17 15 00 : TUBOS Y TUBERÍAS COMERCIALES
40 17 16 00 : TUBOS Y TUBERÍAS INDUSTRIALES
40 17 17 00 : ADAPTADORES DE TUBOS
40 17 19 00 : BRIDAS DE RESPALDO PARA TUBOS
40 17 20 00 : DEFLECTORES PARA TUBOS
40 17 21 00 : CODOS PARA TUBOS
40 17 25 00 : CONECTORES DE TUBOS
40 17 26 00 : ACOPLEROS DE TUBOS
40 17 27 00 : CRUCES DE TUBOS
40 17 28 00 : CODOS DE TUBOS
40 17 29 00 : UNIONES DE EXTENSIÓN DE TUBOS
40 17 36 00 : ACOPLAMIENTOS REDUCTORES PARA TUBOS
40 17 41 00 : BRIDA ENCAJADA POR SOLDADURA PARA TUBOS
40 17 46 00 : T PARA TUBOS
40 17 49 00 : UNIONES PARA TUBOS
40 17 52 00 : Y DE CONEXIÓN PARA TUBOS
40 17 53 00 : ACCESORIOS Y BRIDAS ESPECIALIZADOS PARA TUBOS
40 18 30 00 : TUBERÍAS DE CAUCHO Y PLÁSTICO
40 18 31 00 : ACCESORIOS DE TUBOS

*** EXPERIENCIA No.5 :

NÚMERO CONSECUTIVO DEL CONTRATO:005

CONTRATO CELEBRADO POR :1 - EL PROPONENTE
NOMBRE DEL CONTRATISTA :INGENIERIA Y SUMINISTROS INDUSTRIALES I.S.I S.A.S.
NOMBRE DEL CONTRATANTE :AQUAMANA E.S.P
VALOR CONTRATADO EN SMMLV :14,93

SG FM CL PR - DESCRIPCIÓN

14 11 17 00 : PRODUCTOS DE PAPEL PARA USO PERSONAL
47 12 18 00 : EQUIPO DE LIMPIEZA
47 13 16 00 : ESCOBAS, TRAPEROS, CEPILLOS Y ACCESORIOS
47 13 21 00 : KITS DE LIMPIEZA
50 20 17 00 : CAFÉ Y TÉ



CÁMARA DE COMERCIO DE MANIZALES POR CALDAS

CERTIFICADO DE INSCRIPCIÓN Y CLASIFICACIÓN EN EL REGISTRO DE PROPONENTES

Fecha expedición: 25/05/2024 - 09:10:27
Recibo No. S000970736, Valor 68000

CÓDIGO DE VERIFICACIÓN e9QHhTQQHN

Verifique el contenido y confiabilidad de este certificado, ingresando a <https://sii.confecamaras.co/vista/plantilla/cv.php?empresa=20> y digite el respectivo código, para que visualice la imagen generada al momento de su expedición. La verificación se puede realizar de manera ilimitada, durante 60 días calendario contados a partir de la fecha de su expedición.

50 21 15 00 : TABACO Y SUBSTITUTOS
52 14 15 00 : ELECTRODOMÉSTICOS PARA COCINA
90 10 17 00 : SERVICIOS DE CAFETERÍA

*** EXPERIENCIA No.6 :

NÚMERO CONSECUTIVO DEL CONTRATO:006

CONTRATO CELEBRADO POR :1 - EL PROPONENTE
NOMBRE DEL CONTRATISTA :INGENIERIA Y SUMINISTROS INDUSTRIALES I.S.I S.A.S.
NOMBRE DEL CONTRATANTE :EMPOCALDAS S.A E.S.P
VALOR CONTRATADO EN SMMLV :17,26

SG FM CL PR - DESCRIPCIÓN

13 10 20 00 : PLASTICOS TERMOPLÁSTICOS
27 12 17 00 : ACCESORIOS DE TUBERÍA Y MANGA HIDRÁULICA
31 12 15 00 : FUNDICIONES DE MOLDE DE CONCHA
31 16 28 00 : FERRETERÍA EN GENERAL
40 14 16 00 : VÁLVULAS
40 14 17 00 : MATERIAL DE FERRETERÍA Y ACCESORIOS
40 14 19 00 : CONDUCTOS
40 14 20 00 : MANGUERAS
40 17 15 00 : TUBOS Y TUBERÍAS COMERCIALES
40 17 16 00 : TUBOS Y TUBERÍAS INDUSTRIALES
40 17 17 00 : ADAPTADORES DE TUBOS
40 17 19 00 : BRIDAS DE RESPALDO PARA TUBOS
40 17 20 00 : DEFLECTORES PARA TUBOS
40 17 21 00 : CODOS PARA TUBOS
40 17 25 00 : CONECTORES DE TUBOS
40 17 26 00 : ACOPLEROS DE TUBOS
40 17 27 00 : CRUCES DE TUBOS
40 17 28 00 : CODOS DE TUBOS
40 17 29 00 : UNIONES DE EXTENSIÓN DE TUBOS
40 17 36 00 : ACOPLAMIENTOS REDUCTORES PARA TUBOS
40 17 41 00 : BRIDA ENCAJADA POR SOLDADURA PARA TUBOS
40 17 46 00 : T PARA TUBOS
40 17 49 00 : UNIONES PARA TUBOS
40 17 52 00 : Y DE CONEXIÓN PARA TUBOS
40 17 53 00 : ACCESORIOS Y BRIDAS ESPECIALIZADOS PARA TUBOS
40 18 30 00 : TUBERÍAS DE CAUCHO Y PLÁSTICO
40 18 31 00 : ACCESORIOS DE TUBOS

*** EXPERIENCIA No.7 :

NÚMERO CONSECUTIVO DEL CONTRATO:007

CONTRATO CELEBRADO POR :1 - EL PROPONENTE
NOMBRE DEL CONTRATISTA :INGENIERIA Y SUMINISTROS INDUSTRIALES I.S.I S.A.S.
NOMBRE DEL CONTRATANTE :MABE COLOMBIA S.A.S
VALOR CONTRATADO EN SMMLV :10



CÁMARA DE COMERCIO DE MANIZALES POR CALDAS

CERTIFICADO DE INSCRIPCIÓN Y CLASIFICACIÓN EN EL REGISTRO DE PROPONENTES

Fecha expedición: 25/05/2024 - 09:10:27
Recibo No. S000970736, Valor 68000

CÓDIGO DE VERIFICACIÓN e9QHhTQQHN

Verifique el contenido y confiabilidad de este certificado, ingresando a <https://sii.confecamaras.co/vista/plantilla/cv.php?empresa=20> y digite el respectivo código, para que visualice la imagen generada al momento de su expedición. La verificación se puede realizar de manera ilimitada, durante 60 días calendario contados a partir de la fecha de su expedición.

SG FM CL PR - DESCRIPCIÓN

11 12 16 00 : MADERA
20 12 14 00 : HERRAMIENTAS Y EQUIPO DE TERMINACIÓN
20 14 30 00 : VÁSTAGOS DE SUCCIÓN
24 11 15 00 : BOLSAS
24 12 15 00 : CAJAS, BOLSAS Y SACOS PARA EMPAQUETADO
27 11 27 00 : HERRAMIENTAS MECÁNICAS
30 16 20 00 : MOLDURAS Y CARPINTERÍA
30 18 15 00 : PORCELANA SANITARIA
30 18 18 00 : CABEZAS, CHORROS Y PARTES Y ACCESORIOS DE GRIFOS Y DUCHAS
30 26 41 00 : LÁMINAS DE ALEACIÓN DE ACERO
30 26 63 00 : MATERIALES ESTRUCTURALES DE MADERA
31 12 20 00 : FUNDICIONES Y ENSAMBLES DE FUNDICIONES MAQUINADAS POR APRIETE
31 20 16 00 : OTROS ADHESIVOS Y SELLADORES
31 25 15 00 : ACTIVADORES
40 14 17 00 : MATERIAL DE FERRETERÍA Y ACCESORIOS
46 17 15 00 : CERRADURAS, ELEMENTOS DE SEGURIDAD Y ACCESORIOS
46 18 17 00 : PROTECTORES DE CARA Y CABEZA
46 18 23 00 : PROTECCIÓN ANTI CAÍDA Y EQUIPO DE RESCATE

***** EXPERIENCIA No.8 :**

NÚMERO CONSECUTIVO DEL CONTRATO:008
CONTRATO CELEBRADO POR :1 - EL PROPONENTE
NOMBRE DEL CONTRATISTA :INGENIERIA Y SUMINISTROS INDUSTRIALES I.S.I S.A.S.
NOMBRE DEL CONTRATANTE :MABE COLOMBIA S.A.S
VALOR CONTRATADO EN SMMLV :5,08

SG FM CL PR - DESCRIPCIÓN

25 17 41 00 : SISTEMAS DE TEJADO
30 15 15 00 : MATERIAL PARA TEJADOS Y TECHOS
30 15 16 00 : ACCESORIOS PARA TEJADOS
30 15 17 00 : CANALONES DE TEJADO Y ACCESORIOS
30 15 19 00 : MATERIALES Y PRODUCTOS PARA ACABADOS
30 16 16 00 : MATERIALES PARA TECHOS

***** EXPERIENCIA No.9 :**

NÚMERO CONSECUTIVO DEL CONTRATO:009
CONTRATO CELEBRADO POR :1 - EL PROPONENTE
NOMBRE DEL CONTRATISTA :INGENIERIA Y SUMINISTROS INDUSTRIALES I.S.I S.A.S.
NOMBRE DEL CONTRATANTE :CONSORCIO POPA 2019
VALOR CONTRATADO EN SMMLV :50,52

SG FM CL PR - DESCRIPCIÓN

13 10 20 00 : PLASTICOS TERMOPLÁSTICOS
27 12 17 00 : ACCESORIOS DE TUBERÍA Y MANGA HIDRÁULICA
31 12 15 00 : FUNDICIONES DE MOLDE DE CONCHA
31 16 28 00 : FERRETERÍA EN GENERAL



CÁMARA DE COMERCIO DE MANIZALES POR CALDAS

CERTIFICADO DE INSCRIPCIÓN Y CLASIFICACIÓN EN EL REGISTRO DE PROPONENTES

Fecha expedición: 25/05/2024 - 09:10:27
Recibo No. S000970736, Valor 68000

CÓDIGO DE VERIFICACIÓN e9QHhTQQHN

Verifique el contenido y confiabilidad de este certificado, ingresando a <https://sii.confecamaras.co/vista/plantilla/cv.php?empresa=20> y digite el respectivo código, para que visualice la imagen generada al momento de su expedición. La verificación se puede realizar de manera ilimitada, durante 60 días calendario contados a partir de la fecha de su expedición.

40 14 17 00 : MATERIAL DE FERRETERÍA Y ACCESORIOS
40 14 19 00 : CONDUCTOS
40 14 20 00 : MANGUERAS
40 17 15 00 : TUBOS Y TUBERÍAS COMERCIALES
40 17 16 00 : TUBOS Y TUBERÍAS INDUSTRIALES
40 17 17 00 : ADAPTADORES DE TUBOS
40 17 19 00 : BRIDAS DE RESPALDO PARA TUBOS
40 17 20 00 : DEFLECTORES PARA TUBOS
40 17 21 00 : CODOS PARA TUBOS
40 17 25 00 : CONECTORES DE TUBOS
40 17 26 00 : ACOPLERES DE TUBOS
40 17 27 00 : CRUCES DE TUBOS
40 17 28 00 : CODOS DE TUBOS
40 17 29 00 : UNIONES DE EXTENSIÓN DE TUBOS
40 17 36 00 : ACOPLAMIENTOS REDUCTORES PARA TUBOS
40 17 41 00 : BRIDA ENCAJADA POR SOLDADURA PARA TUBOS
40 17 46 00 : T PARA TUBOS
40 17 49 00 : UNIONES PARA TUBOS
40 17 52 00 : Y DE CONEXIÓN PARA TUBOS
40 17 53 00 : ACCESORIOS Y BRIDAS ESPECIALIZADOS PARA TUBOS
40 18 30 00 : TUBERÍAS DE CAUCHO Y PLÁSTICO
40 18 31 00 : ACCESORIOS DE TUBOS

*** EXPERIENCIA No.10 :

NÚMERO CONSECUTIVO DEL CONTRATO:010
CONTRATO CELEBRADO POR :1 - EL PROPONENTE
NOMBRE DEL CONTRATISTA :INGENIERIA Y SUMINISTROS INDUSTRIALES I.S.I S.A.S.
NOMBRE DEL CONTRATANTE :MABE COLOMBIA S.A.S
VALOR CONTRATADO EN SMMLV :6,72

SG FM CL PR - DESCRIPCIÓN

27 11 27 00 : HERRAMIENTAS MECÁNICAS
27 12 18 00 : HERRAMIENTAS HIDRÁULICAS
31 16 28 00 : FERRETERÍA EN GENERAL
40 14 16 00 : VÁLVULAS
40 14 17 00 : MATERIAL DE FERRETERÍA Y ACCESORIOS
40 14 19 00 : CONDUCTOS

*** EXPERIENCIA No.11 :

NÚMERO CONSECUTIVO DEL CONTRATO:011
CONTRATO CELEBRADO POR :1 - EL PROPONENTE
NOMBRE DEL CONTRATISTA :INGENIERIA Y SUMINISTROS INDUSTRIALES I.S.I S.A.S.
NOMBRE DEL CONTRATANTE :MABE COLOMBIA S.A.S
VALOR CONTRATADO EN SMMLV :17,49
PORCENTAJE DE PARTICIPACIÓN EN EL VALOR EJECUTADO EN CASO DE CONSORCIOS Y UNIONES TEMPORALES: 100%



CÁMARA DE COMERCIO DE MANIZALES POR CALDAS

CERTIFICADO DE INSCRIPCIÓN Y CLASIFICACIÓN EN EL REGISTRO DE PROPONENTES

Fecha expedición: 25/05/2024 - 09:10:27
Recibo No. S000970736, Valor 68000

CÓDIGO DE VERIFICACIÓN e9QHhTQQHN

Verifique el contenido y confiabilidad de este certificado, ingresando a <https://sii.confecamaras.co/vista/plantilla/cv.php?empresa=20> y digite el respectivo código, para que visualice la imagen generada al momento de su expedición. La verificación se puede realizar de manera ilimitada, durante 60 días calendario contados a partir de la fecha de su expedición.

SG FM CL PR - DESCRIPCIÓN

27 11 17 00 : LLAVES INGLESAS Y GUÍAS
27 11 16 00 : HERRAMIENTAS DE PERFILAR
27 11 18 00 : HERRAMIENTAS DE MEDIDA Y BOCETAJE
27 11 15 00 : HERRAMIENTAS DE CORTE Y ENGARZADO Y PUNZONES
27 11 19 00 : HERRAMIENTAS GRUESAS Y DE ACABADO
27 11 20 00 : HERRAMIENTAS MANUALES DE JARDINERÍA, AGRICULTURA Y FORESTACIÓN
27 11 21 00 : HERRAMIENTAS DE SUJECCIÓN Y FIJACIÓN
27 11 22 00 : HERRAMIENTAS DE ALBAÑILERÍA Y CONCRETO
27 11 27 00 : HERRAMIENTAS MECÁNICAS
27 11 29 00 : HERRAMIENTAS DISPENSADORAS
27 12 16 00 : PISTONES Y CILINDROS HIDRÁULICOS
27 13 15 00 : HERRAMIENTAS NEUMÁTICAS
30 10 15 00 : ÁNGULOS
30 16 15 00 : MATERIALES PARA ACABADOS DE PAREDES
30 17 17 00 : PRODUCTOS DE CRISTAL
30 18 17 00 : GRIFOS

*** EXPERIENCIA No.12 :

NÚMERO CONSECUTIVO DEL CONTRATO:012

CONTRATO CELEBRADO POR :1 - EL PROPONENTE

NOMBRE DEL CONTRATISTA :INGENIERIA Y SUMINISTROS INDUSTRIALES I.S.I S.A.S.

NOMBRE DEL CONTRATANTE :EMPOCALDAS S.A E.S.P

VALOR CONTRATADO EN SMMLV :12,81

PORCENTAJE DE PARTICIPACIÓN EN EL VALOR EJECUTADO EN CASO DE CONSORCIOS Y UNIONES

TEMPORALES: 100%

SG FM CL PR - DESCRIPCIÓN

13 10 20 00 : PLASTICOS TERMOPLÁSTICOS
27 12 17 00 : ACCESORIOS DE TUBERÍA Y MANGA HIDRÁULICA
31 12 15 00 : FUNDICIONES DE MOLDE DE CONCHA
31 16 28 00 : FERRETERÍA EN GENERAL
40 14 17 00 : MATERIAL DE FERRETERÍA Y ACCESORIOS
40 14 19 00 : CONDUCTOS
40 14 20 00 : MANGUERAS
40 17 15 00 : TUBOS Y TUBERÍAS COMERCIALES
40 17 16 00 : TUBOS Y TUBERÍAS INDUSTRIALES
40 17 17 00 : ADAPTADORES DE TUBOS
40 17 19 00 : BRIDAS DE RESPALDO PARA TUBOS
40 17 20 00 : DEFLECTORES PARA TUBOS
40 17 21 00 : CODOS PARA TUBOS
40 17 25 00 : CONECTORES DE TUBOS
40 17 26 00 : ACOPLES DE TUBOS
40 17 27 00 : CRUCES DE TUBOS
40 17 28 00 : CODOS DE TUBOS
40 17 29 00 : UNIONES DE EXTENSIÓN DE TUBOS
40 17 36 00 : ACOPLAMIENTOS REDUCTORES PARA TUBOS



CÁMARA DE COMERCIO DE MANIZALES POR CALDAS

CERTIFICADO DE INSCRIPCIÓN Y CLASIFICACIÓN EN EL REGISTRO DE PROPONENTES

Fecha expedición: 25/05/2024 - 09:10:27
Recibo No. S000970736, Valor 68000

CÓDIGO DE VERIFICACIÓN e9QHhTQQHN

Verifique el contenido y confiabilidad de este certificado, ingresando a <https://sii.confecamaras.co/vista/plantilla/cv.php?empresa=20> y digite el respectivo código, para que visualice la imagen generada al momento de su expedición. La verificación se puede realizar de manera ilimitada, durante 60 días calendario contados a partir de la fecha de su expedición.

40 17 41 00 : BRIDA ENCAJADA POR SOLDADURA PARA TUBOS
40 17 46 00 : T PARA TUBOS
40 17 49 00 : UNIONES PARA TUBOS
40 17 52 00 : Y DE CONEXIÓN PARA TUBOS
40 17 53 00 : ACCESORIOS Y BRIDAS ESPECIALIZADOS PARA TUBOS
40 18 30 00 : TUBERÍAS DE CAUCHO Y PLÁSTICO
40 18 31 00 : ACCESORIOS DE TUBOS

*** EXPERIENCIA No.13 :

NÚMERO CONSECUTIVO DEL CONTRATO:013

CONTRATO CELEBRADO POR :1 - EL PROPONENTE

NOMBRE DEL CONTRATISTA :INGENIERIA Y SUMINISTROS INDUSTRIALES I.S.I S.A.S.

NOMBRE DEL CONTRATANTE :EMPOCALDAS S.A. E.SP

VALOR CONTRATADO EN SMMLV :63,80

PORCENTAJE DE PARTICIPACIÓN EN EL VALOR EJECUTADO EN CASO DE CONSORCIOS Y UNIONES

TEMPORALES: 100%

SG FM CL PR - DESCRIPCIÓN

31 16 28 00 : FERRETERÍA EN GENERAL
40 17 49 00 : UNIONES PARA TUBOS

*** EXPERIENCIA No.14 :

NÚMERO CONSECUTIVO DEL CONTRATO:014

CONTRATO CELEBRADO POR :1 - EL PROPONENTE

NOMBRE DEL CONTRATISTA :INGENIERIA Y SUMINISTROS INDUSTRIALES I.S.I S.A.S.

NOMBRE DEL CONTRATANTE :EMPOCALDAS S.A E.S.P

VALOR CONTRATADO EN SMMLV :21,13

PORCENTAJE DE PARTICIPACIÓN EN EL VALOR EJECUTADO EN CASO DE CONSORCIOS Y UNIONES

TEMPORALES: 100%

SG FM CL PR - DESCRIPCIÓN

13 10 20 00 : PLASTICOS TERMOPLÁSTICOS
27 12 17 00 : ACCESORIOS DE TUBERÍA Y MANGA HIDRÁULICA
31 12 15 00 : FUNDICIONES DE MOLDE DE CONCHA
31 16 28 00 : FERRETERÍA EN GENERAL
40 14 17 00 : MATERIAL DE FERRETERÍA Y ACCESORIOS
40 14 19 00 : CONDUCTOS
40 14 20 00 : MANGUERAS
40 17 15 00 : TUBOS Y TUBERÍAS COMERCIALES
40 17 16 00 : TUBOS Y TUBERÍAS INDUSTRIALES
40 17 17 00 : ADAPTADORES DE TUBOS
40 17 19 00 : BRIDAS DE RESPALDO PARA TUBOS
40 17 20 00 : DEFLECTORES PARA TUBOS
40 17 21 00 : CODOS PARA TUBOS
40 17 25 00 : CONECTORES DE TUBOS
40 17 26 00 : ACOPLEROS DE TUBOS
40 17 27 00 : CRUCES DE TUBOS



CÁMARA DE COMERCIO DE MANIZALES POR CALDAS

CERTIFICADO DE INSCRIPCIÓN Y CLASIFICACIÓN EN EL REGISTRO DE PROPONENTES

Fecha expedición: 25/05/2024 - 09:10:27
Recibo No. S000970736, Valor 68000

CÓDIGO DE VERIFICACIÓN e9QHhTQQHN

Verifique el contenido y confiabilidad de este certificado, ingresando a <https://sii.confecamaras.co/vista/plantilla/cv.php?empresa=20> y digite el respectivo código, para que visualice la imagen generada al momento de su expedición. La verificación se puede realizar de manera ilimitada, durante 60 días calendario contados a partir de la fecha de su expedición.

40 17 28 00 : CODOS DE TUBOS
40 17 29 00 : UNIONES DE EXTENSIÓN DE TUBOS
40 17 36 00 : ACOPLAMIENTOS REDUCTORES PARA TUBOS
40 17 41 00 : BRIDA ENCAJADA POR SOLDADURA PARA TUBOS
40 17 46 00 : T PARA TUBOS
40 17 49 00 : UNIONES PARA TUBOS
40 17 52 00 : Y DE CONEXIÓN PARA TUBOS
40 17 53 00 : ACCESORIOS Y BRIDAS ESPECIALIZADOS PARA TUBOS
40 18 30 00 : TUBERÍAS DE CAUCHO Y PLÁSTICO
40 18 31 00 : ACCESORIOS DE TUBOS

*** EXPERIENCIA No.15 :

NÚMERO CONSECUTIVO DEL CONTRATO:015

CONTRATO CELEBRADO POR :1 - EL PROPONENTE

NOMBRE DEL CONTRATISTA :INGENIERIA Y SUMINISTROS INDUSTRIALES I.S.I S.A.S.

NOMBRE DEL CONTRATANTE :EMPOCALDAS S.A E.S.P

VALOR CONTRATADO EN SMMLV :40,58

PORCENTAJE DE PARTICIPACIÓN EN EL VALOR EJECUTADO EN CASO DE CONSORCIOS Y UNIONES

TEMPORALES: 100%

SG FM CL PR - DESCRIPCIÓN

13 10 20 00 : PLASTICOS TERMOPLÁSTICOS
27 12 17 00 : ACCESORIOS DE TUBERÍA Y MANGA HIDRÁULICA
31 12 15 00 : FUNDICIONES DE MOLDE DE CONCHA
31 16 28 00 : FERRETERÍA EN GENERAL
40 14 16 00 : VÁLVULAS
40 14 17 00 : MATERIAL DE FERRETERÍA Y ACCESORIOS
40 14 19 00 : CONDUCTOS
40 14 20 00 : MANGUERAS
40 17 15 00 : TUBOS Y TUBERÍAS COMERCIALES
40 17 16 00 : TUBOS Y TUBERÍAS INDUSTRIALES
40 17 17 00 : ADAPTADORES DE TUBOS
40 17 19 00 : BRIDAS DE RESPALDO PARA TUBOS
40 17 20 00 : DEFLECTORES PARA TUBOS
40 17 21 00 : CODOS PARA TUBOS
40 17 25 00 : CONECTORES DE TUBOS
40 17 26 00 : ACOPLEROS DE TUBOS
40 17 27 00 : CRUCES DE TUBOS
40 17 28 00 : CODOS DE TUBOS
40 17 29 00 : UNIONES DE EXTENSIÓN DE TUBOS
40 17 36 00 : ACOPLAMIENTOS REDUCTORES PARA TUBOS
40 17 41 00 : BRIDA ENCAJADA POR SOLDADURA PARA TUBOS
40 17 46 00 : T PARA TUBOS
40 17 49 00 : UNIONES PARA TUBOS
40 17 52 00 : Y DE CONEXIÓN PARA TUBOS
40 17 53 00 : ACCESORIOS Y BRIDAS ESPECIALIZADOS PARA TUBOS
40 18 30 00 : TUBERÍAS DE CAUCHO Y PLÁSTICO



CÁMARA DE COMERCIO DE MANIZALES POR CALDAS

CERTIFICADO DE INSCRIPCIÓN Y CLASIFICACIÓN EN EL REGISTRO DE PROPONENTES

Fecha expedición: 25/05/2024 - 09:10:27
Recibo No. S000970736, Valor 68000

CÓDIGO DE VERIFICACIÓN e9QHhTQQHN

Verifique el contenido y confiabilidad de este certificado, ingresando a <https://sii.confecamaras.co/vista/plantilla/cv.php?empresa=20> y digite el respectivo código, para que visualice la imagen generada al momento de su expedición. La verificación se puede realizar de manera ilimitada, durante 60 días calendario contados a partir de la fecha de su expedición.

40 18 31 00 : ACCESORIOS DE TUBOS
72 15 44 00 : SERVICIOS DE MANTENIMIENTO Y FABRICACIÓN DE ACCESORIOS PARA TUBERÍAS

*** EXPERIENCIA No.16 :

NÚMERO CONSECUTIVO DEL CONTRATO:016

CONTRATO CELEBRADO POR :1 - EL PROPONENTE

NOMBRE DEL CONTRATISTA :INGENIERIA Y SUMINISTROS INDUSTRIALES I.S.I S.A.S.

NOMBRE DEL CONTRATANTE :EMPOCALDAS S.A E.S.P

VALOR CONTRATADO EN SMMLV :27,87

PORCENTAJE DE PARTICIPACIÓN EN EL VALOR EJECUTADO EN CASO DE CONSORCIOS Y UNIONES
TEMPORALES: 100%

SG FM CL PR - DESCRIPCIÓN

30 15 18 00 : MATERIALES PARA REVESTIMIENTO DE PAREDES Y EXTERIOR
30 16 15 00 : MATERIALES PARA ACABADOS DE PAREDES
31 21 16 00 : ADITIVOS PARA PINTURAS
31 21 15 00 : PINTURAS Y TAPA POROS
31 21 17 00 : ACABADOS EN GENERAL
31 21 19 00 : APLICADORES DE PINTURA Y ACCESORIOS PARA PINTAR
31 21 18 00 : DISOLVENTES Y DILUYENTES PARA PINTURAS
60 12 27 00 : PINTURAS DE ESMALTADO Y ACCESORIOS
31 16 28 00 : FERRETERÍA EN GENERAL

*** EXPERIENCIA No.17 :

NÚMERO CONSECUTIVO DEL CONTRATO:017

CONTRATO CELEBRADO POR :1 - EL PROPONENTE

NOMBRE DEL CONTRATISTA :INGENIERIA Y SUMINISTROS INDUSTRIALES I.S.I S.A.S.

NOMBRE DEL CONTRATANTE :EMPOCALDAS S.A E.S.P

VALOR CONTRATADO EN SMMLV :26,06

PORCENTAJE DE PARTICIPACIÓN EN EL VALOR EJECUTADO EN CASO DE CONSORCIOS Y UNIONES
TEMPORALES: 100%

SG FM CL PR - DESCRIPCIÓN

13 10 20 00 : PLASTICOS TERMOPLÁSTICOS
27 12 17 00 : ACCESORIOS DE TUBERÍA Y MANGA HIDRÁULICA
31 12 15 00 : FUNDICIONES DE MOLDE DE CONCHA
31 16 28 00 : FERRETERÍA EN GENERAL
40 14 17 00 : MATERIAL DE FERRETERÍA Y ACCESORIOS
40 14 19 00 : CONDUCTOS
40 14 20 00 : MANGUERAS
40 17 15 00 : TUBOS Y TUBERÍAS COMERCIALES
40 17 16 00 : TUBOS Y TUBERÍAS INDUSTRIALES
40 17 17 00 : ADAPTADORES DE TUBOS
40 17 19 00 : BRIDAS DE RESPALDO PARA TUBOS
40 17 20 00 : DEFLECTORES PARA TUBOS
40 17 21 00 : CODOS PARA TUBOS
40 17 25 00 : CONECTORES DE TUBOS



CÁMARA DE COMERCIO DE MANIZALES POR CALDAS

CERTIFICADO DE INSCRIPCIÓN Y CLASIFICACIÓN EN EL REGISTRO DE PROPONENTES

Fecha expedición: 25/05/2024 - 09:10:27
Recibo No. S000970736, Valor 68000

CÓDIGO DE VERIFICACIÓN e9QHhTQQHN

Verifique el contenido y confiabilidad de este certificado, ingresando a <https://sii.confecamaras.co/vista/plantilla/cv.php?empresa=20> y digite el respectivo código, para que visualice la imagen generada al momento de su expedición. La verificación se puede realizar de manera ilimitada, durante 60 días calendario contados a partir de la fecha de su expedición.

40 17 26 00 : ACOPLER DE TUBOS
40 17 27 00 : CRUCES DE TUBOS
40 17 28 00 : CODOS DE TUBOS
40 17 29 00 : UNIONES DE EXTENSIÓN DE TUBOS
40 17 36 00 : ACOPLAMIENTOS REDUCTORES PARA TUBOS
40 17 41 00 : BRIDA ENCAJADA POR SOLDADURA PARA TUBOS
40 17 46 00 : T PARA TUBOS
40 17 49 00 : UNIONES PARA TUBOS
40 17 52 00 : Y DE CONEXIÓN PARA TUBOS
40 17 53 00 : ACCESORIOS Y BRIDAS ESPECIALIZADOS PARA TUBOS
40 18 30 00 : TUBERÍAS DE CAUCHO Y PLÁSTICO
40 18 31 00 : ACCESORIOS DE TUBOS

*** EXPERIENCIA No.18 :

NÚMERO CONSECUTIVO DEL CONTRATO:018

CONTRATO CELEBRADO POR :1 - EL PROPONENTE
NOMBRE DEL CONTRATISTA :INGENIERIA Y SUMINISTROS INDUSTRIALES I.S.I S.A.S.
NOMBRE DEL CONTRATANTE :EMPOCALDAS S.A E.S.P
VALOR CONTRATADO EN SMMLV :22,15
PORCENTAJE DE PARTICIPACIÓN EN EL VALOR EJECUTADO EN CASO DE CONSORCIOS Y UNIONES TEMPORALES: 100%

SG FM CL PR - DESCRIPCIÓN

40 14 17 00 : MATERIAL DE FERRETERÍA Y ACCESORIOS
24 11 24 00 : COFRES, ARMARIOS Y BAÚLES DE ALMACENAJE

*** EXPERIENCIA No.19 :

NÚMERO CONSECUTIVO DEL CONTRATO:019

CONTRATO CELEBRADO POR :1 - EL PROPONENTE
NOMBRE DEL CONTRATISTA :INGENIERIA Y SUMINISTROS INDUSTRIALES I.S.I S.A.S.
NOMBRE DEL CONTRATANTE :CONSORCIO AGUAS DE CALDAS
VALOR CONTRATADO EN SMMLV :31,63
PORCENTAJE DE PARTICIPACIÓN EN EL VALOR EJECUTADO EN CASO DE CONSORCIOS Y UNIONES TEMPORALES: 100%

SG FM CL PR - DESCRIPCIÓN

13 10 20 00 : PLASTICOS TERMOPLÁSTICOS
27 12 17 00 : ACCESORIOS DE TUBERÍA Y MANGA HIDRÁULICA
31 12 15 00 : FUNDICIONES DE MOLDE DE CONCHA
31 16 28 00 : FERRETERÍA EN GENERAL
40 14 16 00 : VÁLVULAS
40 14 17 00 : MATERIAL DE FERRETERÍA Y ACCESORIOS
40 14 19 00 : CONDUCTOS
40 14 20 00 : MANGUERAS
40 17 15 00 : TUBOS Y TUBERÍAS COMERCIALES
40 17 16 00 : TUBOS Y TUBERÍAS INDUSTRIALES
40 17 17 00 : ADAPTADORES DE TUBOS



CÁMARA DE COMERCIO DE MANIZALES POR CALDAS

CERTIFICADO DE INSCRIPCIÓN Y CLASIFICACIÓN EN EL REGISTRO DE PROPONENTES

Fecha expedición: 25/05/2024 - 09:10:27
Recibo No. S000970736, Valor 68000

CÓDIGO DE VERIFICACIÓN e9QHhTQQHN

Verifique el contenido y confiabilidad de este certificado, ingresando a <https://sii.confecamaras.co/vista/plantilla/cv.php?empresa=20> y digite el respectivo código, para que visualice la imagen generada al momento de su expedición. La verificación se puede realizar de manera ilimitada, durante 60 días calendario contados a partir de la fecha de su expedición.

40 17 19 00 : BRIDAS DE RESPALDO PARA TUBOS
40 17 20 00 : DEFLECTORES PARA TUBOS
40 17 21 00 : CODOS PARA TUBOS
40 17 25 00 : CONECTORES DE TUBOS
40 17 26 00 : ACOPLES DE TUBOS
40 17 27 00 : CRUCES DE TUBOS
40 17 28 00 : CODOS DE TUBOS
40 17 29 00 : UNIONES DE EXTENSIÓN DE TUBOS
40 17 36 00 : ACOPLAMIENTOS REDUCTORES PARA TUBOS
40 17 41 00 : BRIDA ENCAJADA POR SOLDADURA PARA TUBOS
40 17 46 00 : T PARA TUBOS
40 17 49 00 : UNIONES PARA TUBOS
40 17 52 00 : Y DE CONEXIÓN PARA TUBOS
40 17 53 00 : ACCESORIOS Y BRIDAS ESPECIALIZADOS PARA TUBOS
40 18 30 00 : TUBERÍAS DE CAUCHO Y PLÁSTICO
40 18 31 00 : ACCESORIOS DE TUBOS
72 15 44 00 : SERVICIOS DE MANTENIMIENTO Y FABRICACIÓN DE ACCESORIOS PARA TUBERÍAS
31 16 17 00 : TUERCAS
27 11 21 00 : HERRAMIENTAS DE SUJECIÓN Y FIJACIÓN

***** EXPERIENCIA No.20 :**

NÚMERO CONSECUTIVO DEL CONTRATO:020
CONTRATO CELEBRADO POR :1 - EL PROPONENTE
NOMBRE DEL CONTRATISTA :INGENIERIA Y SUMINISTROS INDUSTRIALES I.S.I S.A.S.
NOMBRE DEL CONTRATANTE :EMPOCALDAS S.A E.S.P
VALOR CONTRATADO EN SMMLV :20,89
PORCENTAJE DE PARTICIPACIÓN EN EL VALOR EJECUTADO EN CASO DE CONSORCIOS Y UNIONES TEMPORALES: 100%

SG FM CL PR - DESCRIPCIÓN

30 15 18 00 : MATERIALES PARA REVESTIMIENTO DE PAREDES Y EXTERIOR
30 16 15 00 : MATERIALES PARA ACABADOS DE PAREDES
31 21 16 00 : ADITIVOS PARA PINTURAS
31 21 15 00 : PINTURAS Y TAPA POROS
31 21 17 00 : ACABADOS EN GENERAL
31 21 19 00 : APLICADORES DE PINTURA Y ACCESORIOS PARA PINTAR
31 21 18 00 : DISOLVENTES Y DILUYENTES PARA PINTURAS
60 12 27 00 : PINTURAS DE ESMALTADO Y ACCESORIOS
31 16 28 00 : FERRETERÍA EN GENERAL
11 10 15 00 : MINERALES

***** EXPERIENCIA No.21 :**

NÚMERO CONSECUTIVO DEL CONTRATO:021
CONTRATO CELEBRADO POR :1 - EL PROPONENTE
NOMBRE DEL CONTRATISTA :INGENIERIA Y SUMINISTROS INDUSTRIALES I.S.I S.A.S.
NOMBRE DEL CONTRATANTE :MUNICIPIO DE MARMATO
VALOR CONTRATADO EN SMMLV :27,13



CÁMARA DE COMERCIO DE MANIZALES POR CALDAS

CERTIFICADO DE INSCRIPCIÓN Y CLASIFICACIÓN EN EL REGISTRO DE PROPONENTES

Fecha expedición: 25/05/2024 - 09:10:27
Recibo No. S000970736, Valor 68000

CÓDIGO DE VERIFICACIÓN e9QHhTQQHN

Verifique el contenido y confiabilidad de este certificado, ingresando a <https://sii.confecamaras.co/vista/plantilla/cv.php?empresa=20> y digite el respectivo código, para que visualice la imagen generada al momento de su expedición. La verificación se puede realizar de manera ilimitada, durante 60 días calendario contados a partir de la fecha de su expedición.

PORCENTAJE DE PARTICIPACIÓN EN EL VALOR EJECUTADO EN CASO DE CONSORCIOS Y UNIONES

TEMPORALES: 100%

SG FM CL PR - DESCRIPCIÓN

13 10 20 00 : PLASTICOS TERMOPLÁSTICOS
27 12 17 00 : ACCESORIOS DE TUBERÍA Y MANGA HIDRÁULICA
31 12 15 00 : FUNDICIONES DE MOLDE DE CONCHA
31 16 28 00 : FERRETERÍA EN GENERAL
40 14 16 00 : VÁLVULAS
40 14 17 00 : MATERIAL DE FERRETERÍA Y ACCESORIOS
40 14 19 00 : CONDUCTOS
40 14 20 00 : MANGUERAS
40 17 15 00 : TUBOS Y TUBERÍAS COMERCIALES
40 17 16 00 : TUBOS Y TUBERÍAS INDUSTRIALES
40 17 17 00 : ADAPTADORES DE TUBOS
40 17 19 00 : BRIDAS DE RESPALDO PARA TUBOS
40 17 20 00 : DEFLECTORES PARA TUBOS
40 17 21 00 : CODOS PARA TUBOS
40 17 25 00 : CONECTORES DE TUBOS
40 17 26 00 : ACOPLEROS DE TUBOS
40 17 27 00 : CRUCES DE TUBOS
40 17 28 00 : CODOS DE TUBOS
40 17 29 00 : UNIONES DE EXTENSIÓN DE TUBOS
40 17 36 00 : ACOPLAMIENTOS REDUCTORES PARA TUBOS
40 17 41 00 : BRIDA ENCAJADA POR SOLDADURA PARA TUBOS
40 17 46 00 : T PARA TUBOS
40 17 49 00 : UNIONES PARA TUBOS
40 17 52 00 : Y DE CONEXIÓN PARA TUBOS
40 17 53 00 : ACCESORIOS Y BRIDAS ESPECIALIZADOS PARA TUBOS
40 18 30 00 : TUBERÍAS DE CAUCHO Y PLÁSTICO
40 18 31 00 : ACCESORIOS DE TUBOS
72 15 44 00 : SERVICIOS DE MANTENIMIENTO Y FABRICACIÓN DE ACCESORIOS PARA TUBERÍAS
31 16 17 00 : TUERCAS
27 11 21 00 : HERRAMIENTAS DE SUJECIÓN Y FIJACIÓN
24 11 18 00 : TANQUES Y CILINDROS Y SUS ACCESORIOS
27 11 17 00 : LLAVES INGLESAS Y GUÍAS
31 20 16 00 : OTROS ADHESIVOS Y SELLADORES

*** EXPERIENCIA No.22 :

NÚMERO CONSECUTIVO DEL CONTRATO:022

CONTRATO CELEBRADO POR :1 - EL PROPONENTE

NOMBRE DEL CONTRATISTA :INGENIERIA Y SUMINISTROS INDUSTRIALES I.S.I S.A.S.

NOMBRE DEL CONTRATANTE :EMPOCALDAS S.A E.S.P

VALOR CONTRATADO EN SMMLV :18,71

PORCENTAJE DE PARTICIPACIÓN EN EL VALOR EJECUTADO EN CASO DE CONSORCIOS Y UNIONES

TEMPORALES: 100%



CÁMARA DE COMERCIO DE MANIZALES POR CALDAS

CERTIFICADO DE INSCRIPCIÓN Y CLASIFICACIÓN EN EL REGISTRO DE PROPONENTES

Fecha expedición: 25/05/2024 - 09:10:27
Recibo No. S000970736, Valor 68000

CÓDIGO DE VERIFICACIÓN e9QHhTQQHN

Verifique el contenido y confiabilidad de este certificado, ingresando a <https://sii.confecamaras.co/vista/plantilla/cv.php?empresa=20> y digite el respectivo código, para que visualice la imagen generada al momento de su expedición. La verificación se puede realizar de manera ilimitada, durante 60 días calendario contados a partir de la fecha de su expedición.

SG FM CL PR - DESCRIPCIÓN

13 10 20 00 : PLASTICOS TERMOPLÁSTICOS
27 12 17 00 : ACCESORIOS DE TUBERÍA Y MANGA HIDRÁULICA
31 12 15 00 : FUNDICIONES DE MOLDE DE CONCHA
31 16 28 00 : FERRETERÍA EN GENERAL
40 14 16 00 : VÁLVULAS
40 14 17 00 : MATERIAL DE FERRETERÍA Y ACCESORIOS
40 14 19 00 : CONDUCTOS
40 14 20 00 : MANGUERAS
40 17 15 00 : TUBOS Y TUBERÍAS COMERCIALES
40 17 16 00 : TUBOS Y TUBERÍAS INDUSTRIALES
40 17 17 00 : ADAPTADORES DE TUBOS
40 17 19 00 : BRIDAS DE RESPALDO PARA TUBOS
40 17 20 00 : DEFLECTORES PARA TUBOS
40 17 21 00 : CODOS PARA TUBOS
40 17 25 00 : CONECTORES DE TUBOS
40 17 26 00 : ACOPLEROS DE TUBOS
40 17 27 00 : CRUCES DE TUBOS
40 17 28 00 : CODOS DE TUBOS
40 17 29 00 : UNIONES DE EXTENSIÓN DE TUBOS
40 17 36 00 : ACOPLAMIENTOS REDUCTORES PARA TUBOS
40 17 41 00 : BRIDA ENCAJADA POR SOLDADURA PARA TUBOS
40 17 46 00 : T PARA TUBOS
40 17 49 00 : UNIONES PARA TUBOS
40 17 52 00 : Y DE CONEXIÓN PARA TUBOS
40 17 53 00 : ACCESORIOS Y BRIDAS ESPECIALIZADOS PARA TUBOS
40 18 30 00 : TUBERÍAS DE CAUCHO Y PLÁSTICO
40 18 31 00 : ACCESORIOS DE TUBOS
72 15 44 00 : SERVICIOS DE MANTENIMIENTO Y FABRICACIÓN DE ACCESORIOS PARA TUBERÍAS

*** EXPERIENCIA No.23 :

NÚMERO CONSECUTIVO DEL CONTRATO:023

CONTRATO CELEBRADO POR :1 - EL PROPONENTE

NOMBRE DEL CONTRATISTA :INGENIERIA Y SUMINISTROS INDUSTRIALES I.S.I S.A.S.

NOMBRE DEL CONTRATANTE :MABE COLOMBIA S.A.S

VALOR CONTRATADO EN SMMLV :18,64

PORCENTAJE DE PARTICIPACIÓN EN EL VALOR EJECUTADO EN CASO DE CONSORCIOS Y UNIONES

TEMPORALES: 100%

SG FM CL PR - DESCRIPCIÓN

40 14 16 00 : VÁLVULAS
31 16 28 00 : FERRETERÍA EN GENERAL
40 14 17 00 : MATERIAL DE FERRETERÍA Y ACCESORIOS

*** EXPERIENCIA No.24 :

NÚMERO CONSECUTIVO DEL CONTRATO:024

CONTRATO CELEBRADO POR :1 - EL PROPONENTE



CÁMARA DE COMERCIO DE MANIZALES POR CALDAS

CERTIFICADO DE INSCRIPCIÓN Y CLASIFICACIÓN EN EL REGISTRO DE PROPONENTES

Fecha expedición: 25/05/2024 - 09:10:27
Recibo No. S000970736, Valor 68000

CÓDIGO DE VERIFICACIÓN e9QHhTQQHN

Verifique el contenido y confiabilidad de este certificado, ingresando a <https://sii.confecamaras.co/vista/plantilla/cv.php?empresa=20> y digite el respectivo código, para que visualice la imagen generada al momento de su expedición. La verificación se puede realizar de manera ilimitada, durante 60 días calendario contados a partir de la fecha de su expedición.

NOMBRE DEL CONTRATISTA :INGENIERIA Y SUMINISTROS INDUSTRIALES I.S.I S.A.S.
NOMBRE DEL CONTRATANTE :EMPOCALDAS S.A E.S.P
VALOR CONTRATADO EN SMMLV :28,95
PORCENTAJE DE PARTICIPACIÓN EN EL VALOR EJECUTADO EN CASO DE CONSORCIOS Y UNIONES TEMPORALES: 100%

SG FM CL PR - DESCRIPCIÓN

13 10 20 00 : PLASTICOS TERMOPLÁSTICOS
27 12 17 00 : ACCESORIOS DE TUBERÍA Y MANGA HIDRÁULICA
31 12 15 00 : FUNDICIONES DE MOLDE DE CONCHA
31 16 28 00 : FERRETERÍA EN GENERAL
40 14 16 00 : VÁLVULAS
40 14 17 00 : MATERIAL DE FERRETERÍA Y ACCESORIOS
40 14 19 00 : CONDUCTOS
40 14 20 00 : MANGUERAS
40 17 15 00 : TUBOS Y TUBERÍAS COMERCIALES
40 17 16 00 : TUBOS Y TUBERÍAS INDUSTRIALES
40 17 17 00 : ADAPTADORES DE TUBOS
40 17 19 00 : BRIDAS DE RESPALDO PARA TUBOS
40 17 20 00 : DEFLECTORES PARA TUBOS
40 17 21 00 : CODOS PARA TUBOS
40 17 25 00 : CONECTORES DE TUBOS
40 17 26 00 : ACOPLES DE TUBOS
40 17 27 00 : CRUCES DE TUBOS
40 17 28 00 : CODOS DE TUBOS
40 17 29 00 : UNIONES DE EXTENSIÓN DE TUBOS
40 17 36 00 : ACOPLAMIENTOS REDUCTORES PARA TUBOS
40 17 41 00 : BRIDA ENCAJADA POR SOLDADURA PARA TUBOS
40 17 46 00 : T PARA TUBOS
40 17 49 00 : UNIONES PARA TUBOS
40 17 52 00 : Y DE CONEXIÓN PARA TUBOS
40 17 53 00 : ACCESORIOS Y BRIDAS ESPECIALIZADOS PARA TUBOS
40 18 30 00 : TUBERÍAS DE CAUCHO Y PLÁSTICO
40 18 31 00 : ACCESORIOS DE TUBOS
72 15 44 00 : SERVICIOS DE MANTENIMIENTO Y FABRICACIÓN DE ACCESORIOS PARA TUBERÍAS

***** EXPERIENCIA No.25 :**

NÚMERO CONSECUTIVO DEL CONTRATO:025
CONTRATO CELEBRADO POR :1 - EL PROPONENTE
NOMBRE DEL CONTRATISTA :INGENIERIA Y SUMINISTROS INDUSTRIALES I.S.I S.A.S.
NOMBRE DEL CONTRATANTE :MABE COLOMBIA S.A.S
VALOR CONTRATADO EN SMMLV :17,86
PORCENTAJE DE PARTICIPACIÓN EN EL VALOR EJECUTADO EN CASO DE CONSORCIOS Y UNIONES TEMPORALES: 100%

SG FM CL PR - DESCRIPCIÓN

11 12 20 00 : PRODUCTOS DE MADERA DISEÑADOS



CÁMARA DE COMERCIO DE MANIZALES POR CALDAS

CERTIFICADO DE INSCRIPCIÓN Y CLASIFICACIÓN EN EL REGISTRO DE PROPONENTES

Fecha expedición: 25/05/2024 - 09:10:27
Recibo No. S000970736, Valor 68000

CÓDIGO DE VERIFICACIÓN e9QHhTQQHN

Verifique el contenido y confiabilidad de este certificado, ingresando a <https://sii.confecamaras.co/vista/plantilla/cv.php?empresa=20> y digite el respectivo código, para que visualice la imagen generada al momento de su expedición. La verificación se puede realizar de manera ilimitada, durante 60 días calendario contados a partir de la fecha de su expedición.

31 16 28 00 : FERRETERÍA EN GENERAL
31 16 15 00 : TORNILLOS
41 11 19 00 : INSTRUMENTOS INDICADORES Y DE REGISTRO

*** EXPERIENCIA No.26 :

NÚMERO CONSECUTIVO DEL CONTRATO:026

CONTRATO CELEBRADO POR :1 - EL PROPONENTE
NOMBRE DEL CONTRATISTA :INGENIERIA Y SUMINISTROS INDUSTRIALES I.S.I S.A.S.
NOMBRE DEL CONTRATANTE :EMPOCALDAS S.A E.S.P
VALOR CONTRATADO EN SMMLV :19,97
PORCENTAJE DE PARTICIPACIÓN EN EL VALOR EJECUTADO EN CASO DE CONSORCIOS Y UNIONES TEMPORALES: 100%

SG FM CL PR - DESCRIPCIÓN

13 10 20 00 : PLASTICOS TERMOPLÁSTICOS
27 12 17 00 : ACCESORIOS DE TUBERÍA Y MANGA HIDRÁULICA
31 12 15 00 : FUNDICIONES DE MOLDE DE CONCHA
31 16 28 00 : FERRETERÍA EN GENERAL
40 14 16 00 : VÁLVULAS
40 14 17 00 : MATERIAL DE FERRETERÍA Y ACCESORIOS
40 14 19 00 : CONDUCTOS
40 14 20 00 : MANGUERAS
40 17 15 00 : TUBOS Y TUBERÍAS COMERCIALES
40 17 16 00 : TUBOS Y TUBERÍAS INDUSTRIALES
40 17 17 00 : ADAPTADORES DE TUBOS
40 17 19 00 : BRIDAS DE RESPALDO PARA TUBOS
40 17 20 00 : DEFLECTORES PARA TUBOS
40 17 21 00 : CODOS PARA TUBOS
40 17 25 00 : CONECTORES DE TUBOS
40 17 26 00 : ACOPLEROS DE TUBOS
40 17 27 00 : CRUCES DE TUBOS
40 17 28 00 : CODOS DE TUBOS
40 17 29 00 : UNIONES DE EXTENSIÓN DE TUBOS
40 17 36 00 : ACOPLAMIENTOS REDUCTORES PARA TUBOS
40 17 41 00 : BRIDA ENCAJADA POR SOLDADURA PARA TUBOS
40 17 46 00 : T PARA TUBOS
40 17 49 00 : UNIONES PARA TUBOS
40 17 52 00 : Y DE CONEXIÓN PARA TUBOS
40 17 53 00 : ACCESORIOS Y BRIDAS ESPECIALIZADOS PARA TUBOS
40 18 30 00 : TUBERÍAS DE CAUCHO Y PLÁSTICO
40 18 31 00 : ACCESORIOS DE TUBOS
72 15 44 00 : SERVICIOS DE MANTENIMIENTO Y FABRICACIÓN DE ACCESORIOS PARA TUBERÍAS

*** EXPERIENCIA No.27 :

NÚMERO CONSECUTIVO DEL CONTRATO:027

CONTRATO CELEBRADO POR :1 - EL PROPONENTE
NOMBRE DEL CONTRATISTA :INGENIERIA Y SUMINISTROS INDUSTRIALES I.S.I S.A.S.



CÁMARA DE COMERCIO DE MANIZALES POR CALDAS

CERTIFICADO DE INSCRIPCIÓN Y CLASIFICACIÓN EN EL REGISTRO DE PROPONENTES

Fecha expedición: 25/05/2024 - 09:10:27
Recibo No. S000970736, Valor 68000

CÓDIGO DE VERIFICACIÓN e9QHhTQQHN

Verifique el contenido y confiabilidad de este certificado, ingresando a <https://sii.confecamaras.co/vista/plantilla/cv.php?empresa=20> y digite el respectivo código, para que visualice la imagen generada al momento de su expedición. La verificación se puede realizar de manera ilimitada, durante 60 días calendario contados a partir de la fecha de su expedición.

NOMBRE DEL CONTRATANTE : EMPOCALDAS S.A E.S.P
VALOR CONTRATADO EN SMMLV : 12,75
PORCENTAJE DE PARTICIPACIÓN EN EL VALOR EJECUTADO EN CASO DE CONSORCIOS Y UNIONES TEMPORALES: 100%

SG FM CL PR - DESCRIPCIÓN

13 10 20 00 : PLASTICOS TERMOPLÁSTICOS
27 12 17 00 : ACCESORIOS DE TUBERÍA Y MANGA HIDRÁULICA
31 12 15 00 : FUNDICIONES DE MOLDE DE CONCHA
31 16 28 00 : FERRETERÍA EN GENERAL
40 14 16 00 : VÁLVULAS
40 14 17 00 : MATERIAL DE FERRETERÍA Y ACCESORIOS
40 14 19 00 : CONDUCTOS
40 14 20 00 : MANGUERAS
40 17 15 00 : TUBOS Y TUBERÍAS COMERCIALES
40 17 16 00 : TUBOS Y TUBERÍAS INDUSTRIALES
40 17 17 00 : ADAPTADORES DE TUBOS
40 17 19 00 : BRIDAS DE RESPALDO PARA TUBOS
40 17 20 00 : DEFLECTORES PARA TUBOS
40 17 21 00 : CODOS PARA TUBOS
40 17 25 00 : CONECTORES DE TUBOS
40 17 26 00 : ACOPLEROS DE TUBOS
40 17 27 00 : CRUCES DE TUBOS
40 17 28 00 : CODOS DE TUBOS
40 17 29 00 : UNIONES DE EXTENSIÓN DE TUBOS
40 17 36 00 : ACOPLAMIENTOS REDUCTORES PARA TUBOS
40 17 41 00 : BRIDA ENCAJADA POR SOLDADURA PARA TUBOS
40 17 46 00 : T PARA TUBOS
40 17 49 00 : UNIONES PARA TUBOS
40 17 52 00 : Y DE CONEXIÓN PARA TUBOS
40 17 53 00 : ACCESORIOS Y BRIDAS ESPECIALIZADOS PARA TUBOS
40 18 30 00 : TUBERÍAS DE CAUCHO Y PLÁSTICO
40 18 31 00 : ACCESORIOS DE TUBOS
72 15 44 00 : SERVICIOS DE MANTENIMIENTO Y FABRICACIÓN DE ACCESORIOS PARA TUBERÍAS

*** EXPERIENCIA No.28 :

NÚMERO CONSECUTIVO DEL CONTRATO: 028
CONTRATO CELEBRADO POR : 1 - EL PROPONENTE
NOMBRE DEL CONTRATISTA : INGENIERIA Y SUMINISTROS INDUSTRIALES I.S.I S.A.S.
NOMBRE DEL CONTRATANTE : EMPOCALDAS S.A E.S.P
VALOR CONTRATADO EN SMMLV : 35,76
PORCENTAJE DE PARTICIPACIÓN EN EL VALOR EJECUTADO EN CASO DE CONSORCIOS Y UNIONES TEMPORALES: 100%

SG FM CL PR - DESCRIPCIÓN

13 10 20 00 : PLASTICOS TERMOPLÁSTICOS
27 12 17 00 : ACCESORIOS DE TUBERÍA Y MANGA HIDRÁULICA



CÁMARA DE COMERCIO DE MANIZALES POR CALDAS

CERTIFICADO DE INSCRIPCIÓN Y CLASIFICACIÓN EN EL REGISTRO DE PROPONENTES

Fecha expedición: 25/05/2024 - 09:10:27
Recibo No. S000970736, Valor 68000

CÓDIGO DE VERIFICACIÓN e9QHhTQQHN

Verifique el contenido y confiabilidad de este certificado, ingresando a <https://sii.confecamaras.co/vista/plantilla/cv.php?empresa=20> y digite el respectivo código, para que visualice la imagen generada al momento de su expedición. La verificación se puede realizar de manera ilimitada, durante 60 días calendario contados a partir de la fecha de su expedición.

31 12 15 00 : FUNDICIONES DE MOLDE DE CONCHA
31 16 28 00 : FERRETERÍA EN GENERAL
40 14 16 00 : VÁLVULAS
40 14 17 00 : MATERIAL DE FERRETERÍA Y ACCESORIOS
40 14 19 00 : CONDUCTOS
40 14 20 00 : MANGUERAS
40 17 15 00 : TUBOS Y TUBERÍAS COMERCIALES
40 17 16 00 : TUBOS Y TUBERÍAS INDUSTRIALES
40 17 17 00 : ADAPTADORES DE TUBOS
40 17 19 00 : BRIDAS DE RESPALDO PARA TUBOS
40 17 20 00 : DEFLECTORES PARA TUBOS
40 17 21 00 : CODOS PARA TUBOS
40 17 25 00 : CONECTORES DE TUBOS
40 17 26 00 : ACOPLES DE TUBOS
40 17 27 00 : CRUCES DE TUBOS
40 17 28 00 : CODOS DE TUBOS
40 17 29 00 : UNIONES DE EXTENSIÓN DE TUBOS
40 17 36 00 : ACOPLAMIENTOS REDUCTORES PARA TUBOS
40 17 41 00 : BRIDA ENCAJADA POR SOLDADURA PARA TUBOS
40 17 46 00 : T PARA TUBOS
40 17 49 00 : UNIONES PARA TUBOS
40 17 52 00 : Y DE CONEXIÓN PARA TUBOS
40 17 53 00 : ACCESORIOS Y BRIDAS ESPECIALIZADOS PARA TUBOS
40 18 30 00 : TUBERÍAS DE CAUCHO Y PLÁSTICO
40 18 31 00 : ACCESORIOS DE TUBOS
72 15 44 00 : SERVICIOS DE MANTENIMIENTO Y FABRICACIÓN DE ACCESORIOS PARA TUBERÍAS

***** EXPERIENCIA No.29 :**

NÚMERO CONSECUTIVO DEL CONTRATO:029

CONTRATO CELEBRADO POR :1 - EL PROPONENTE

NOMBRE DEL CONTRATISTA :INGENIERIA Y SUMINISTROS INDUSTRIALES I.S.I S.A.S.

NOMBRE DEL CONTRATANTE :AGUAS DE MANIZALES S.A E.S.P

VALOR CONTRATADO EN SMMLV :23,87

PORCENTAJE DE PARTICIPACIÓN EN EL VALOR EJECUTADO EN CASO DE CONSORCIOS Y UNIONES

TEMPORALES: 100%

SG FM CL PR - DESCRIPCIÓN

13 10 20 00 : PLASTICOS TERMOPLÁSTICOS
27 12 17 00 : ACCESORIOS DE TUBERÍA Y MANGA HIDRÁULICA
31 12 15 00 : FUNDICIONES DE MOLDE DE CONCHA
31 16 28 00 : FERRETERÍA EN GENERAL
40 14 17 00 : MATERIAL DE FERRETERÍA Y ACCESORIOS
40 14 19 00 : CONDUCTOS
40 14 20 00 : MANGUERAS
40 17 15 00 : TUBOS Y TUBERÍAS COMERCIALES
40 17 16 00 : TUBOS Y TUBERÍAS INDUSTRIALES
40 17 17 00 : ADAPTADORES DE TUBOS



CÁMARA DE COMERCIO DE MANIZALES POR CALDAS

CERTIFICADO DE INSCRIPCIÓN Y CLASIFICACIÓN EN EL REGISTRO DE PROPONENTES

Fecha expedición: 25/05/2024 - 09:10:27
Recibo No. S000970736, Valor 68000

CÓDIGO DE VERIFICACIÓN e9QHhTQQHN

Verifique el contenido y confiabilidad de este certificado, ingresando a <https://sii.confecamaras.co/vista/plantilla/cv.php?empresa=20> y digite el respectivo código, para que visualice la imagen generada al momento de su expedición. La verificación se puede realizar de manera ilimitada, durante 60 días calendario contados a partir de la fecha de su expedición.

40 17 19 00 : BRIDAS DE RESPALDO PARA TUBOS
40 17 20 00 : DEFLECTORES PARA TUBOS
40 17 21 00 : CODOS PARA TUBOS
40 17 25 00 : CONECTORES DE TUBOS
40 17 26 00 : ACOPLEROS DE TUBOS
40 17 27 00 : CRUCES DE TUBOS
40 17 28 00 : CODOS DE TUBOS
40 17 29 00 : UNIONES DE EXTENSIÓN DE TUBOS
40 17 36 00 : ACOPLAMIENTOS REDUCTORES PARA TUBOS
40 17 41 00 : BRIDA ENCAJADA POR SOLDADURA PARA TUBOS
40 17 46 00 : T PARA TUBOS
40 17 49 00 : UNIONES PARA TUBOS
40 17 52 00 : Y DE CONEXIÓN PARA TUBOS
40 17 53 00 : ACCESORIOS Y BRIDAS ESPECIALIZADOS PARA TUBOS
40 18 30 00 : TUBERÍAS DE CAUCHO Y PLÁSTICO
40 18 31 00 : ACCESORIOS DE TUBOS

***** EXPERIENCIA No.30 :**

NÚMERO CONSECUTIVO DEL CONTRATO:030

CONTRATO CELEBRADO POR :1 - EL PROPONENTE
NOMBRE DEL CONTRATISTA :INGENIERIA Y SUMINISTROS INDUSTRIALES I.S.I S.A.S.
NOMBRE DEL CONTRATANTE :EMPOCALDAS S.A E.S.P
VALOR CONTRATADO EN SMMLV :13,80
PORCENTAJE DE PARTICIPACIÓN EN EL VALOR EJECUTADO EN CASO DE CONSORCIOS Y UNIONES TEMPORALES: 100%

SG FM CL PR - DESCRIPCIÓN

56 10 15 00 : MUEBLES

***** EXPERIENCIA No.31 :**

NÚMERO CONSECUTIVO DEL CONTRATO:031

CONTRATO CELEBRADO POR :1 - EL PROPONENTE
NOMBRE DEL CONTRATISTA :INGENIERIA Y SUMINISTROS INDUSTRIALES I.S.I S.A.S.
NOMBRE DEL CONTRATANTE :EMPOCALDAS S.A E.S.P
VALOR CONTRATADO EN SMMLV :41,81
PORCENTAJE DE PARTICIPACIÓN EN EL VALOR EJECUTADO EN CASO DE CONSORCIOS Y UNIONES TEMPORALES: 100%

SG FM CL PR - DESCRIPCIÓN

13 10 20 00 : PLASTICOS TERMOPLÁSTICOS
27 12 17 00 : ACCESORIOS DE TUBERÍA Y MANGA HIDRÁULICA
31 12 15 00 : FUNDICIONES DE MOLDE DE CONCHA
31 16 28 00 : FERRETERÍA EN GENERAL
40 14 17 00 : MATERIAL DE FERRETERÍA Y ACCESORIOS
40 14 19 00 : CONDUCTOS
40 14 20 00 : MANGUERAS
40 17 15 00 : TUBOS Y TUBERÍAS COMERCIALES



CÁMARA DE COMERCIO DE MANIZALES POR CALDAS

CERTIFICADO DE INSCRIPCIÓN Y CLASIFICACIÓN EN EL REGISTRO DE PROPONENTES

Fecha expedición: 25/05/2024 - 09:10:27
Recibo No. S000970736, Valor 68000

CÓDIGO DE VERIFICACIÓN e9QHhTQQHN

Verifique el contenido y confiabilidad de este certificado, ingresando a <https://sii.confecamaras.co/vista/plantilla/cv.php?empresa=20> y digite el respectivo código, para que visualice la imagen generada al momento de su expedición. La verificación se puede realizar de manera ilimitada, durante 60 días calendario contados a partir de la fecha de su expedición.

40 17 16 00 : TUBOS Y TUBERÍAS INDUSTRIALES
40 17 17 00 : ADAPTADORES DE TUBOS
40 17 19 00 : BRIDAS DE RESPALDO PARA TUBOS
40 17 20 00 : DEFLECTORES PARA TUBOS
40 17 21 00 : CODOS PARA TUBOS
40 17 25 00 : CONECTORES DE TUBOS
40 17 26 00 : ACOPLEROS DE TUBOS
40 17 27 00 : CRUCES DE TUBOS
40 17 28 00 : CODOS DE TUBOS
40 17 29 00 : UNIONES DE EXTENSIÓN DE TUBOS
40 17 36 00 : ACOPLAMIENTOS REDUCTORES PARA TUBOS
40 17 41 00 : BRIDA ENCAJADA POR SOLDADURA PARA TUBOS
40 17 46 00 : T PARA TUBOS
40 17 49 00 : UNIONES PARA TUBOS
40 17 52 00 : Y DE CONEXIÓN PARA TUBOS
40 17 53 00 : ACCESORIOS Y BRIDAS ESPECIALIZADOS PARA TUBOS
40 18 30 00 : TUBERÍAS DE CAUCHO Y PLÁSTICO
40 18 31 00 : ACCESORIOS DE TUBOS
72 15 44 00 : SERVICIOS DE MANTENIMIENTO Y FABRICACIÓN DE ACCESORIOS PARA TUBERÍAS
27 11 21 00 : HERRAMIENTAS DE SUJECCIÓN Y FIJACIÓN

*** EXPERIENCIA No.32 :

NÚMERO CONSECUTIVO DEL CONTRATO:032

CONTRATO CELEBRADO POR :1 - EL PROPONENTE

NOMBRE DEL CONTRATISTA :INGENIERIA Y SUMINISTROS INDUSTRIALES I.S.I S.A.S.

NOMBRE DEL CONTRATANTE :EMPOCALDAS S.A E.S.P

VALOR CONTRATADO EN SMMLV :110,97

PORCENTAJE DE PARTICIPACIÓN EN EL VALOR EJECUTADO EN CASO DE CONSORCIOS Y UNIONES TEMPORALES: 100%

SG FM CL PR - DESCRIPCIÓN

14 11 17 00 : PRODUCTOS DE PAPEL PARA USO PERSONAL
47 12 18 00 : EQUIPO DE LIMPIEZA
47 13 16 00 : ESCOBAS, TRAPEROS, CEPILLOS Y ACCESORIOS
47 13 21 00 : KITS DE LIMPIEZA
50 20 17 00 : CAFÉ Y TÉ
50 21 15 00 : TABACO Y SUBSTITUTOS
52 14 15 00 : ELECTRODOMÉSTICOS PARA COCINA
90 10 17 00 : SERVICIOS DE CAFETERÍA
47 12 17 00 : ENVASES Y ACCESORIOS PARA RESIDUOS
47 13 15 00 : TRAJES Y PAÑOS DE LIMPIEZA
47 13 18 00 : SOLUCIONES DE LIMPIEZA Y DESINFECCIÓN
50 16 15 00 : CHOCOLATES, AZÚCARES, EDULCORANTES PRODUCTOS
14 12 17 00 : PAPELES LAMINADOS

*** EXPERIENCIA No.33 :

NÚMERO CONSECUTIVO DEL CONTRATO:033



CÁMARA DE COMERCIO DE MANIZALES POR CALDAS

CERTIFICADO DE INSCRIPCIÓN Y CLASIFICACIÓN EN EL REGISTRO DE PROPONENTES

Fecha expedición: 25/05/2024 - 09:10:27
Recibo No. S000970736, Valor 68000

CÓDIGO DE VERIFICACIÓN e9QHhTQQHN

Verifique el contenido y confiabilidad de este certificado, ingresando a <https://sii.confecamaras.co/vista/plantilla/cv.php?empresa=20> y digite el respectivo código, para que visualice la imagen generada al momento de su expedición. La verificación se puede realizar de manera ilimitada, durante 60 días calendario contados a partir de la fecha de su expedición.

CONTRATO CELEBRADO POR :1 - EL PROPONENTE
NOMBRE DEL CONTRATISTA :INGENIERIA Y SUMINISTROS INDUSTRIALES I.S.I S.A.S.
NOMBRE DEL CONTRATANTE :EMPOCALDAS S.A E.S.P
VALOR CONTRATADO EN SMMLV :36,01
PORCENTAJE DE PARTICIPACIÓN EN EL VALOR EJECUTADO EN CASO DE CONSORCIOS Y UNIONES TEMPORALES: 100%

SG FM CL PR - DESCRIPCIÓN

13 10 20 00 : PLASTICOS TERMOPLÁSTICOS
27 12 17 00 : ACCESORIOS DE TUBERÍA Y MANGA HIDRÁULICA
31 12 15 00 : FUNDICIONES DE MOLDE DE CONCHA
31 16 28 00 : FERRETERÍA EN GENERAL
40 14 17 00 : MATERIAL DE FERRETERÍA Y ACCESORIOS
40 14 19 00 : CONDUCTOS
40 14 20 00 : MANGUERAS
40 17 15 00 : TUBOS Y TUBERÍAS COMERCIALES
40 17 16 00 : TUBOS Y TUBERÍAS INDUSTRIALES
40 17 17 00 : ADAPTADORES DE TUBOS
40 17 19 00 : BRIDAS DE RESPALDO PARA TUBOS
40 17 20 00 : DEFLECTORES PARA TUBOS
40 17 21 00 : CODOS PARA TUBOS
40 17 25 00 : CONECTORES DE TUBOS
40 17 26 00 : ACOPLES DE TUBOS
40 17 27 00 : CRUCES DE TUBOS
40 17 28 00 : CODOS DE TUBOS
40 17 29 00 : UNIONES DE EXTENSIÓN DE TUBOS
40 17 36 00 : ACOPLAMIENTOS REDUCTORES PARA TUBOS
40 17 41 00 : BRIDA ENCAJADA POR SOLDADURA PARA TUBOS
40 17 46 00 : T PARA TUBOS
40 17 49 00 : UNIONES PARA TUBOS
40 17 52 00 : Y DE CONEXIÓN PARA TUBOS
40 17 53 00 : ACCESORIOS Y BRIDAS ESPECIALIZADOS PARA TUBOS
40 18 30 00 : TUBERÍAS DE CAUCHO Y PLÁSTICO
40 18 31 00 : ACCESORIOS DE TUBOS

***** EXPERIENCIA No.34 :**

NÚMERO CONSECUTIVO DEL CONTRATO:034
CONTRATO CELEBRADO POR :1 - EL PROPONENTE
NOMBRE DEL CONTRATISTA :INGENIERIA Y SUMINISTROS INDUSTRIALES I.S.I S.A.S.
NOMBRE DEL CONTRATANTE :EMPOCALDAS S.A E.S.P
VALOR CONTRATADO EN SMMLV :40,01
PORCENTAJE DE PARTICIPACIÓN EN EL VALOR EJECUTADO EN CASO DE CONSORCIOS Y UNIONES TEMPORALES: 100%

SG FM CL PR - DESCRIPCIÓN

13 10 20 00 : PLASTICOS TERMOPLÁSTICOS
27 12 17 00 : ACCESORIOS DE TUBERÍA Y MANGA HIDRÁULICA



CÁMARA DE COMERCIO DE MANIZALES POR CALDAS

CERTIFICADO DE INSCRIPCIÓN Y CLASIFICACIÓN EN EL REGISTRO DE PROPONENTES

Fecha expedición: 25/05/2024 - 09:10:27
Recibo No. S000970736, Valor 68000

CÓDIGO DE VERIFICACIÓN e9QHhTQQHN

Verifique el contenido y confiabilidad de este certificado, ingresando a <https://sii.confecamaras.co/vista/plantilla/cv.php?empresa=20> y digite el respectivo código, para que visualice la imagen generada al momento de su expedición. La verificación se puede realizar de manera ilimitada, durante 60 días calendario contados a partir de la fecha de su expedición.

31 12 15 00 : FUNDICIONES DE MOLDE DE CONCHA
31 16 28 00 : FERRETERÍA EN GENERAL
40 14 16 00 : VÁLVULAS
40 14 17 00 : MATERIAL DE FERRETERÍA Y ACCESORIOS
40 14 19 00 : CONDUCTOS
40 14 20 00 : MANGUERAS
40 17 15 00 : TUBOS Y TUBERÍAS COMERCIALES
40 17 16 00 : TUBOS Y TUBERÍAS INDUSTRIALES
40 17 17 00 : ADAPTADORES DE TUBOS
40 17 19 00 : BRIDAS DE RESPALDO PARA TUBOS
40 17 20 00 : DEFLECTORES PARA TUBOS
40 17 21 00 : CODOS PARA TUBOS
40 17 25 00 : CONECTORES DE TUBOS
40 17 26 00 : ACOPLES DE TUBOS
40 17 27 00 : CRUCES DE TUBOS
40 17 28 00 : CODOS DE TUBOS
40 17 29 00 : UNIONES DE EXTENSIÓN DE TUBOS
40 17 36 00 : ACOPLAMIENTOS REDUCTORES PARA TUBOS
40 17 41 00 : BRIDA ENCAJADA POR SOLDADURA PARA TUBOS
40 17 46 00 : T PARA TUBOS
40 17 49 00 : UNIONES PARA TUBOS
40 17 52 00 : Y DE CONEXIÓN PARA TUBOS
40 17 53 00 : ACCESORIOS Y BRIDAS ESPECIALIZADOS PARA TUBOS
40 18 30 00 : TUBERÍAS DE CAUCHO Y PLÁSTICO
40 18 31 00 : ACCESORIOS DE TUBOS
72 15 44 00 : SERVICIOS DE MANTENIMIENTO Y FABRICACIÓN DE ACCESORIOS PARA TUBERÍAS

*** EXPERIENCIA No.35 :

NÚMERO CONSECUTIVO DEL CONTRATO:035

CONTRATO CELEBRADO POR :1 - EL PROPONENTE

NOMBRE DEL CONTRATISTA :INGENIERIA Y SUMINISTROS INDUSTRIALES I.S.I S.A.S.

NOMBRE DEL CONTRATANTE :EMPOCALDAS S.A E.S.P

VALOR CONTRATADO EN SMMLV :15,83

PORCENTAJE DE PARTICIPACIÓN EN EL VALOR EJECUTADO EN CASO DE CONSORCIOS Y UNIONES

TEMPORALES: 100%

SG FM CL PR - DESCRIPCIÓN

13 10 20 00 : PLASTICOS TERMOPLÁSTICOS
27 12 17 00 : ACCESORIOS DE TUBERÍA Y MANGA HIDRÁULICA
31 12 15 00 : FUNDICIONES DE MOLDE DE CONCHA
31 16 28 00 : FERRETERÍA EN GENERAL
40 14 16 00 : VÁLVULAS
40 14 17 00 : MATERIAL DE FERRETERÍA Y ACCESORIOS
40 14 19 00 : CONDUCTOS
40 14 20 00 : MANGUERAS
40 17 15 00 : TUBOS Y TUBERÍAS COMERCIALES
40 17 16 00 : TUBOS Y TUBERÍAS INDUSTRIALES



CÁMARA DE COMERCIO DE MANIZALES POR CALDAS

CERTIFICADO DE INSCRIPCIÓN Y CLASIFICACIÓN EN EL REGISTRO DE PROPONENTES

Fecha expedición: 25/05/2024 - 09:10:27
Recibo No. S000970736, Valor 68000

CÓDIGO DE VERIFICACIÓN e9QHhTQQHN

Verifique el contenido y confiabilidad de este certificado, ingresando a <https://sii.confecamaras.co/vista/plantilla/cv.php?empresa=20> y digite el respectivo código, para que visualice la imagen generada al momento de su expedición. La verificación se puede realizar de manera ilimitada, durante 60 días calendario contados a partir de la fecha de su expedición.

40 17 17 00 : ADAPTADORES DE TUBOS
40 17 19 00 : BRIDAS DE RESPALDO PARA TUBOS
40 17 20 00 : DEFLECTORES PARA TUBOS
40 17 21 00 : CODOS PARA TUBOS
40 17 25 00 : CONECTORES DE TUBOS
40 17 26 00 : ACOPLEROS DE TUBOS
40 17 27 00 : CRUCES DE TUBOS
40 17 28 00 : CODOS DE TUBOS
40 17 29 00 : UNIONES DE EXTENSIÓN DE TUBOS
40 17 36 00 : ACOPLAMIENTOS REDUCTORES PARA TUBOS
40 17 41 00 : BRIDA ENCAJADA POR SOLDADURA PARA TUBOS
40 17 46 00 : T PARA TUBOS
40 17 49 00 : UNIONES PARA TUBOS
40 17 52 00 : Y DE CONEXIÓN PARA TUBOS
40 17 53 00 : ACCESORIOS Y BRIDAS ESPECIALIZADOS PARA TUBOS
40 18 30 00 : TUBERÍAS DE CAUCHO Y PLÁSTICO
40 18 31 00 : ACCESORIOS DE TUBOS
72 15 44 00 : SERVICIOS DE MANTENIMIENTO Y FABRICACIÓN DE ACCESORIOS PARA TUBERÍAS

*** EXPERIENCIA No.36 :

NÚMERO CONSECUTIVO DEL CONTRATO:036

CONTRATO CELEBRADO POR :1 - EL PROPONENTE

NOMBRE DEL CONTRATISTA :INGENIERIA Y SUMINISTROS INDUSTRIALES I.S.I S.A.S.

NOMBRE DEL CONTRATANTE :MUNICIPIO DE SALAMINA

VALOR CONTRATADO EN SMMLV :75,52

PORCENTAJE DE PARTICIPACIÓN EN EL VALOR EJECUTADO EN CASO DE CONSORCIOS Y UNIONES

TEMPORALES: 100%

SG FM CL PR - DESCRIPCIÓN

13 10 20 00 : PLASTICOS TERMOPLÁSTICOS
27 12 17 00 : ACCESORIOS DE TUBERÍA Y MANGA HIDRÁULICA
31 12 15 00 : FUNDICIONES DE MOLDE DE CONCHA
31 16 28 00 : FERRETERÍA EN GENERAL
40 14 17 00 : MATERIAL DE FERRETERÍA Y ACCESORIOS
40 14 19 00 : CONDUCTOS
40 14 20 00 : MANGUERAS
40 17 15 00 : TUBOS Y TUBERÍAS COMERCIALES
40 17 16 00 : TUBOS Y TUBERÍAS INDUSTRIALES
40 17 17 00 : ADAPTADORES DE TUBOS
40 17 19 00 : BRIDAS DE RESPALDO PARA TUBOS
40 17 20 00 : DEFLECTORES PARA TUBOS
40 17 21 00 : CODOS PARA TUBOS
40 17 25 00 : CONECTORES DE TUBOS
40 17 26 00 : ACOPLEROS DE TUBOS
40 17 27 00 : CRUCES DE TUBOS
40 17 28 00 : CODOS DE TUBOS
40 17 29 00 : UNIONES DE EXTENSIÓN DE TUBOS



CÁMARA DE COMERCIO DE MANIZALES POR CALDAS

CERTIFICADO DE INSCRIPCIÓN Y CLASIFICACIÓN EN EL REGISTRO DE PROPONENTES

Fecha expedición: 25/05/2024 - 09:10:27
Recibo No. S000970736, Valor 68000

CÓDIGO DE VERIFICACIÓN e9QHhTQQHN

Verifique el contenido y confiabilidad de este certificado, ingresando a <https://sii.confecamaras.co/vista/plantilla/cv.php?empresa=20> y digite el respectivo código, para que visualice la imagen generada al momento de su expedición. La verificación se puede realizar de manera ilimitada, durante 60 días calendario contados a partir de la fecha de su expedición.

40 17 36 00 : ACOPLAMIENTOS REDUCTORES PARA TUBOS
40 17 41 00 : BRIDA ENCAJADA POR SOLDADURA PARA TUBOS
40 17 46 00 : T PARA TUBOS
40 17 49 00 : UNIONES PARA TUBOS
40 17 52 00 : Y DE CONEXIÓN PARA TUBOS
40 17 53 00 : ACCESORIOS Y BRIDAS ESPECIALIZADOS PARA TUBOS
40 18 30 00 : TUBERÍAS DE CAUCHO Y PLÁSTICO
40 18 31 00 : ACCESORIOS DE TUBOS
72 15 44 00 : SERVICIOS DE MANTENIMIENTO Y FABRICACIÓN DE ACCESORIOS PARA TUBERÍAS
27 11 21 00 : HERRAMIENTAS DE SUJECCIÓN Y FIJACIÓN
20 14 29 00 : TANQUES Y RECIPIENTES ALMACENADORES

*** EXPERIENCIA No.37 :

NÚMERO CONSECUTIVO DEL CONTRATO:037

CONTRATO CELEBRADO POR :1 - EL PROPONENTE

NOMBRE DEL CONTRATISTA :INGENIERIA Y SUMINISTROS INDUSTRIALES I.S.I S.A.S.

NOMBRE DEL CONTRATANTE :INSTITUTO DE CULTURA Y TURISMO DE MANIZALES

VALOR CONTRATADO EN SMMLV :26,11

PORCENTAJE DE PARTICIPACIÓN EN EL VALOR EJECUTADO EN CASO DE CONSORCIOS Y UNIONES

TEMPORALES: 100%

SG FM CL PR - DESCRIPCIÓN

27 11 17 00 : LLAVES INGLÉSAS Y GUÍAS
27 11 16 00 : HERRAMIENTAS DE PERFILAR
27 11 18 00 : HERRAMIENTAS DE MEDIDA Y BOCETAJE
27 11 15 00 : HERRAMIENTAS DE CORTE Y ENGARZADO Y PUNZONES
27 11 19 00 : HERRAMIENTAS GRUESAS Y DE ACABADO
27 11 20 00 : HERRAMIENTAS MANUALES DE JARDINERÍA, AGRICULTURA Y FORESTACIÓN
27 11 21 00 : HERRAMIENTAS DE SUJECCIÓN Y FIJACIÓN
27 11 22 00 : HERRAMIENTAS DE ALBAÑILERÍA Y CONCRETO
27 11 27 00 : HERRAMIENTAS MECÁNICAS
27 11 29 00 : HERRAMIENTAS DISPENSADORAS
27 12 16 00 : PISTONES Y CILINDROS HIDRÁULICOS
27 13 15 00 : HERRAMIENTAS NEUMÁTICAS
30 10 15 00 : ÁNGULOS
30 16 15 00 : MATERIALES PARA ACABADOS DE PAREDES
30 17 17 00 : PRODUCTOS DE CRISTAL
30 18 17 00 : GRIFOS
25 17 41 00 : SISTEMAS DE TEJADO
30 15 15 00 : MATERIAL PARA TEJADOS Y TECHOS
30 15 16 00 : ACCESORIOS PARA TEJADOS
30 15 18 00 : MATERIALES PARA REVESTIMIENTO DE PAREDES Y EXTERIOR
30 15 19 00 : MATERIALES Y PRODUCTOS PARA ACABADOS
30 16 16 00 : MATERIALES PARA TECHOS
31 16 28 00 : FERRETERÍA EN GENERAL
39 12 19 00 : DISPOSITIVOS Y ACCESORIOS DE SEGURIDAD ELÉCTRICA
31 11 15 00 : EXTRUSIONES DE PERFILES



CÁMARA DE COMERCIO DE MANIZALES POR CALDAS

CERTIFICADO DE INSCRIPCIÓN Y CLASIFICACIÓN EN EL REGISTRO DE PROPONENTES

Fecha expedición: 25/05/2024 - 09:10:27
Recibo No. S000970736, Valor 68000

CÓDIGO DE VERIFICACIÓN e9QHhTQQHN

Verifique el contenido y confiabilidad de este certificado, ingresando a <https://sii.confecamaras.co/vista/plantilla/cv.php?empresa=20> y digite el respectivo código, para que visualice la imagen generada al momento de su expedición. La verificación se puede realizar de manera ilimitada, durante 60 días calendario contados a partir de la fecha de su expedición.

39 10 16 00 : LÁMPARAS Y BOMBILLAS
39 10 19 00 : BALASTOS DE LÁMPARAS Y TRANSFORMADORES DE LÁMPARAS
31 12 15 00 : FUNDICIONES DE MOLDE DE CONCHA
13 10 20 00 : PLASTICOS TERMOPLÁSTICOS
27 12 17 00 : ACCESORIOS DE TUBERÍA Y MANGA HIDRÁULICA
40 14 16 00 : VÁLVULAS
40 14 17 00 : MATERIAL DE FERRETERÍA Y ACCESORIOS
40 14 19 00 : CONDUCTOS
40 14 20 00 : MANGUERAS
40 17 15 00 : TUBOS Y TUBERÍAS COMERCIALES
40 17 16 00 : TUBOS Y TUBERÍAS INDUSTRIALES
40 17 17 00 : ADAPTADORES DE TUBOS
40 17 19 00 : BRIDAS DE RESPALDO PARA TUBOS
40 17 20 00 : DEFLECTORES PARA TUBOS
40 17 21 00 : CODOS PARA TUBOS
40 17 25 00 : CONECTORES DE TUBOS
40 17 27 00 : CRUCES DE TUBOS
40 17 28 00 : CODOS DE TUBOS
40 17 29 00 : UNIONES DE EXTENSIÓN DE TUBOS
40 17 36 00 : ACOPLAMIENTOS REDUCTORES PARA TUBOS
40 17 41 00 : BRIDA ENCAJADA POR SOLDADURA PARA TUBOS
40 17 46 00 : T PARA TUBOS
40 17 49 00 : UNIONES PARA TUBOS
40 17 52 00 : Y DE CONEXIÓN PARA TUBOS
40 17 53 00 : ACCESORIOS Y BRIDAS ESPECIALIZADOS PARA TUBOS
40 18 30 00 : TUBERÍAS DE CAUCHO Y PLÁSTICO
40 18 31 00 : ACCESORIOS DE TUBOS
72 15 44 00 : SERVICIOS DE MANTENIMIENTO Y FABRICACIÓN DE ACCESORIOS PARA TUBERÍAS
31 16 17 00 : TUERCAS
24 11 18 00 : TANQUES Y CILINDROS Y SUS ACCESORIOS
31 20 16 00 : OTROS ADHESIVOS Y SELLADORES
31 21 15 00 : PINTURAS Y TAPA POROS
31 21 16 00 : ADITIVOS PARA PINTURAS
31 21 17 00 : ACABADOS EN GENERAL
31 21 19 00 : APLICADORES DE PINTURA Y ACCESORIOS PARA PINTAR

*** EXPERIENCIA No.38 :

NÚMERO CONSECUTIVO DEL CONTRATO:038

CONTRATO CELEBRADO POR :1 - EL PROPONENTE

NOMBRE DEL CONTRATISTA :INGENIERIA Y SUMINISTROS INDUSTRIALES I.S.I S.A.S.

NOMBRE DEL CONTRATANTE :CONSTRUTOP INGENIERIA S.A.S

VALOR CONTRATADO EN SMLLV :432,89

SG FM CL PR - DESCRIPCIÓN

13 10 20 00 : PLASTICOS TERMOPLÁSTICOS
27 12 17 00 : ACCESORIOS DE TUBERÍA Y MANGA HIDRÁULICA
31 12 15 00 : FUNDICIONES DE MOLDE DE CONCHA



CÁMARA DE COMERCIO DE MANIZALES POR CALDAS

CERTIFICADO DE INSCRIPCIÓN Y CLASIFICACIÓN EN EL REGISTRO DE PROPONENTES

Fecha expedición: 25/05/2024 - 09:10:27
Recibo No. S000970736, Valor 68000

CÓDIGO DE VERIFICACIÓN e9QHhTQQHN

Verifique el contenido y confiabilidad de este certificado, ingresando a <https://sii.confecamaras.co/vista/plantilla/cv.php?empresa=20> y digite el respectivo código, para que visualice la imagen generada al momento de su expedición. La verificación se puede realizar de manera ilimitada, durante 60 días calendario contados a partir de la fecha de su expedición.

31 16 28 00 : FERRETERÍA EN GENERAL
40 14 16 00 : VÁLVULAS
40 14 17 00 : MATERIAL DE FERRETERÍA Y ACCESORIOS
40 14 19 00 : CONDUCTOS
40 14 20 00 : MANGUERAS
40 17 15 00 : TUBOS Y TUBERÍAS COMERCIALES
40 17 16 00 : TUBOS Y TUBERÍAS INDUSTRIALES
40 17 17 00 : ADAPTADORES DE TUBOS
40 17 19 00 : BRIDAS DE RESPALDO PARA TUBOS
40 17 20 00 : DEFLECTORES PARA TUBOS
40 17 21 00 : CODOS PARA TUBOS
40 17 25 00 : CONECTORES DE TUBOS
40 17 26 00 : ACOPLEROS DE TUBOS
40 17 27 00 : CRUCES DE TUBOS
40 17 28 00 : CODOS DE TUBOS
40 17 29 00 : UNIONES DE EXTENSIÓN DE TUBOS
40 17 36 00 : ACOPLAMIENTOS REDUCTORES PARA TUBOS
40 17 41 00 : BRIDA ENCAJADA POR SOLDADURA PARA TUBOS
40 17 46 00 : T PARA TUBOS
40 17 49 00 : UNIONES PARA TUBOS
40 17 52 00 : Y DE CONEXIÓN PARA TUBOS
40 17 53 00 : ACCESORIOS Y BRIDAS ESPECIALIZADOS PARA TUBOS
40 18 30 00 : TUBERÍAS DE CAUCHO Y PLÁSTICO
40 18 31 00 : ACCESORIOS DE TUBOS

*** EXPERIENCIA No.39 :

NÚMERO CONSECUTIVO DEL CONTRATO:039

CONTRATO CELEBRADO POR :1 - EL PROPONENTE

NOMBRE DEL CONTRATISTA :INGENIERIA Y SUMINISTROS INDUSTRIALES I.S.I S.A.S.

NOMBRE DEL CONTRATANTE :EMPRESAS PUBLICAS DE MEDELLIN E.S.P

VALOR CONTRATADO EN SMMLV :32,17

PORCENTAJE DE PARTICIPACIÓN EN EL VALOR EJECUTADO EN CASO DE CONSORCIOS Y UNIONES

TEMPORALES: 100%

SG FM CL PR - DESCRIPCIÓN

13 10 20 00 : PLASTICOS TERMOPLÁSTICOS
27 12 17 00 : ACCESORIOS DE TUBERÍA Y MANGA HIDRÁULICA
31 12 15 00 : FUNDICIONES DE MOLDE DE CONCHA
31 16 28 00 : FERRETERÍA EN GENERAL
40 14 17 00 : MATERIAL DE FERRETERÍA Y ACCESORIOS
40 14 19 00 : CONDUCTOS
40 14 20 00 : MANGUERAS
40 17 15 00 : TUBOS Y TUBERÍAS COMERCIALES
40 17 16 00 : TUBOS Y TUBERÍAS INDUSTRIALES
40 17 17 00 : ADAPTADORES DE TUBOS
40 17 19 00 : BRIDAS DE RESPALDO PARA TUBOS
40 17 20 00 : DEFLECTORES PARA TUBOS



CÁMARA DE COMERCIO DE MANIZALES POR CALDAS

CERTIFICADO DE INSCRIPCIÓN Y CLASIFICACIÓN EN EL REGISTRO DE PROPONENTES

Fecha expedición: 25/05/2024 - 09:10:27
Recibo No. S000970736, Valor 68000

CÓDIGO DE VERIFICACIÓN e9QHhTQQHN

Verifique el contenido y confiabilidad de este certificado, ingresando a <https://sii.confecamaras.co/vista/plantilla/cv.php?empresa=20> y digite el respectivo código, para que visualice la imagen generada al momento de su expedición. La verificación se puede realizar de manera ilimitada, durante 60 días calendario contados a partir de la fecha de su expedición.

40 17 21 00 : CODOS PARA TUBOS
40 17 25 00 : CONECTORES DE TUBOS
40 17 26 00 : ACOPLEROS DE TUBOS
40 17 27 00 : CRUCES DE TUBOS
40 17 28 00 : CODOS DE TUBOS
40 17 29 00 : UNIONES DE EXTENSIÓN DE TUBOS
40 17 36 00 : ACOPLAMIENTOS REDUCTORES PARA TUBOS
40 17 41 00 : BRIDA ENCAJADA POR SOLDADURA PARA TUBOS
40 17 46 00 : T PARA TUBOS
40 17 49 00 : UNIONES PARA TUBOS
40 17 52 00 : Y DE CONEXIÓN PARA TUBOS
40 17 53 00 : ACCESORIOS Y BRIDAS ESPECIALIZADOS PARA TUBOS
40 18 30 00 : TUBERÍAS DE CAUCHO Y PLÁSTICO
40 18 31 00 : ACCESORIOS DE TUBOS

*** EXPERIENCIA No.40 :

NÚMERO CONSECUTIVO DEL CONTRATO:040

CONTRATO CELEBRADO POR :1 - EL PROPONENTE

NOMBRE DEL CONTRATISTA :INGENIERIA Y SUMINISTROS INDUSTRIALES I.S.I S.A.S.

NOMBRE DEL CONTRATANTE :EMPOCALDAS S.A E.S.P

VALOR CONTRATADO EN SMMLV :61,97

PORCENTAJE DE PARTICIPACIÓN EN EL VALOR EJECUTADO EN CASO DE CONSORCIOS Y UNIONES

TEMPORALES: 100%

SG FM CL PR - DESCRIPCIÓN

13 10 20 00 : PLASTICOS TERMOPLÁSTICOS
27 12 17 00 : ACCESORIOS DE TUBERÍA Y MANGA HIDRÁULICA
31 12 15 00 : FUNDICIONES DE MOLDE DE CONCHA
31 16 28 00 : FERRETERÍA EN GENERAL
40 14 17 00 : MATERIAL DE FERRETERÍA Y ACCESORIOS
40 14 19 00 : CONDUCTOS
40 14 20 00 : MANGUERAS
40 17 15 00 : TUBOS Y TUBERÍAS COMERCIALES
40 17 16 00 : TUBOS Y TUBERÍAS INDUSTRIALES
40 17 17 00 : ADAPTADORES DE TUBOS
40 17 19 00 : BRIDAS DE RESPALDO PARA TUBOS
40 17 20 00 : DEFLECTORES PARA TUBOS
40 17 21 00 : CODOS PARA TUBOS
40 17 25 00 : CONECTORES DE TUBOS
40 17 26 00 : ACOPLEROS DE TUBOS
40 17 27 00 : CRUCES DE TUBOS
40 17 28 00 : CODOS DE TUBOS
40 17 29 00 : UNIONES DE EXTENSIÓN DE TUBOS
40 17 36 00 : ACOPLAMIENTOS REDUCTORES PARA TUBOS
40 17 41 00 : BRIDA ENCAJADA POR SOLDADURA PARA TUBOS
40 17 46 00 : T PARA TUBOS
40 17 49 00 : UNIONES PARA TUBOS



CÁMARA DE COMERCIO DE MANIZALES POR CALDAS

CERTIFICADO DE INSCRIPCIÓN Y CLASIFICACIÓN EN EL REGISTRO DE PROPONENTES

Fecha expedición: 25/05/2024 - 09:10:27
Recibo No. S000970736, Valor 68000

CÓDIGO DE VERIFICACIÓN e9QHhTQQHN

Verifique el contenido y confiabilidad de este certificado, ingresando a <https://sii.confecamaras.co/vista/plantilla/cv.php?empresa=20> y digite el respectivo código, para que visualice la imagen generada al momento de su expedición. La verificación se puede realizar de manera ilimitada, durante 60 días calendario contados a partir de la fecha de su expedición.

40 17 52 00 : Y DE CONEXIÓN PARA TUBOS
40 17 53 00 : ACCESORIOS Y BRIDAS ESPECIALIZADOS PARA TUBOS
40 18 30 00 : TUBERÍAS DE CAUCHO Y PLÁSTICO
40 18 31 00 : ACCESORIOS DE TUBOS
72 15 44 00 : SERVICIOS DE MANTENIMIENTO Y FABRICACIÓN DE ACCESORIOS PARA TUBERÍAS
27 11 21 00 : HERRAMIENTAS DE SUJECCIÓN Y FIJACIÓN

*** EXPERIENCIA No.41 :

NÚMERO CONSECUTIVO DEL CONTRATO:041

CONTRATO CELEBRADO POR :1 - EL PROPONENTE

NOMBRE DEL CONTRATISTA :INGENIERIA Y SUMINISTROS INDUSTRIALES I.S.I S.A.S.

NOMBRE DEL CONTRATANTE :EMPOCALDAS S.A E.S.P

VALOR CONTRATADO EN SMMLV :38,67

PORCENTAJE DE PARTICIPACIÓN EN EL VALOR EJECUTADO EN CASO DE CONSORCIOS Y UNIONES

TEMPORALES: 100%

SG FM CL PR - DESCRIPCIÓN

27 11 17 00 : LLAVES INGLESAS Y GUÍAS
27 11 16 00 : HERRAMIENTAS DE PERFILAR
27 11 18 00 : HERRAMIENTAS DE MEDIDA Y BOCETAJE
27 11 15 00 : HERRAMIENTAS DE CORTE Y ENGARZADO Y PUNZONES
27 11 19 00 : HERRAMIENTAS GRUESAS Y DE ACABADO
27 11 20 00 : HERRAMIENTAS MANUALES DE JARDINERÍA, AGRICULTURA Y FORESTACIÓN
27 11 21 00 : HERRAMIENTAS DE SUJECCIÓN Y FIJACIÓN
27 11 22 00 : HERRAMIENTAS DE ALBAÑILERÍA Y CONCRETO
27 11 27 00 : HERRAMIENTAS MECÁNICAS
27 11 29 00 : HERRAMIENTAS DISPENSADORAS
27 12 16 00 : PISTONES Y CILINDROS HIDRÁULICOS
27 13 15 00 : HERRAMIENTAS NEUMÁTICAS
30 10 15 00 : ÁNGULOS
30 16 15 00 : MATERIALES PARA ACABADOS DE PAREDES
30 17 17 00 : PRODUCTOS DE CRISTAL
30 18 17 00 : GRIFOS
25 17 41 00 : SISTEMAS DE TEJADO
30 15 15 00 : MATERIAL PARA TEJADOS Y TECHOS
30 15 16 00 : ACCESORIOS PARA TEJADOS
30 15 18 00 : MATERIALES PARA REVESTIMIENTO DE PAREDES Y EXTERIOR
30 15 19 00 : MATERIALES Y PRODUCTOS PARA ACABADOS
30 16 16 00 : MATERIALES PARA TECHOS
31 16 28 00 : FERRETERÍA EN GENERAL
39 12 19 00 : DISPOSITIVOS Y ACCESORIOS DE SEGURIDAD ELÉCTRICA
31 11 15 00 : EXTRUSIONES DE PERFILES
39 10 16 00 : LÁMPARAS Y BOMBILLAS
39 10 19 00 : BALASTOS DE LÁMPARAS Y TRANSFORMADORES DE LÁMPARAS
31 12 15 00 : FUNDICIONES DE MOLDE DE CONCHA
13 10 20 00 : PLASTICOS TERMOPLÁSTICOS
27 12 17 00 : ACCESORIOS DE TUBERÍA Y MANGA HIDRÁULICA



CÁMARA DE COMERCIO DE MANIZALES POR CALDAS

CERTIFICADO DE INSCRIPCIÓN Y CLASIFICACIÓN EN EL REGISTRO DE PROPONENTES

Fecha expedición: 25/05/2024 - 09:10:27
Recibo No. S000970736, Valor 68000

CÓDIGO DE VERIFICACIÓN e9QHhTQQHN

Verifique el contenido y confiabilidad de este certificado, ingresando a <https://sii.confecamaras.co/vista/plantilla/cv.php?empresa=20> y digite el respectivo código, para que visualice la imagen generada al momento de su expedición. La verificación se puede realizar de manera ilimitada, durante 60 días calendario contados a partir de la fecha de su expedición.

40 14 16 00 : VÁLVULAS
40 14 17 00 : MATERIAL DE FERRETERÍA Y ACCESORIOS
40 14 19 00 : CONDUCTOS
40 14 20 00 : MANGUERAS
40 17 15 00 : TUBOS Y TUBERÍAS COMERCIALES
40 17 16 00 : TUBOS Y TUBERÍAS INDUSTRIALES
40 17 17 00 : ADAPTADORES DE TUBOS
40 17 19 00 : BRIDAS DE RESPALDO PARA TUBOS
40 17 20 00 : DEFLECTORES PARA TUBOS
40 17 21 00 : CODOS PARA TUBOS
40 17 25 00 : CONECTORES DE TUBOS
40 17 27 00 : CRUCES DE TUBOS
40 17 28 00 : CODOS DE TUBOS
40 17 29 00 : UNIONES DE EXTENSIÓN DE TUBOS
40 17 36 00 : ACOPLAMIENTOS REDUCTORES PARA TUBOS
40 17 41 00 : BRIDA ENCAJADA POR SOLDADURA PARA TUBOS
40 17 46 00 : T PARA TUBOS
40 17 49 00 : UNIONES PARA TUBOS
40 17 52 00 : Y DE CONEXIÓN PARA TUBOS
40 17 53 00 : ACCESORIOS Y BRIDAS ESPECIALIZADOS PARA TUBOS
40 18 30 00 : TUBERÍAS DE CAUCHO Y PLÁSTICO
40 18 31 00 : ACCESORIOS DE TUBOS
72 15 44 00 : SERVICIOS DE MANTENIMIENTO Y FABRICACIÓN DE ACCESORIOS PARA TUBERÍAS
31 16 17 00 : TUERCAS
24 11 18 00 : TANQUES Y CILINDROS Y SUS ACCESORIOS
31 20 16 00 : OTROS ADHESIVOS Y SELLADORES
31 21 15 00 : PINTURAS Y TAPA POROS
31 21 16 00 : ADITIVOS PARA PINTURAS
31 21 17 00 : ACABADOS EN GENERAL
31 21 19 00 : APLICADORES DE PINTURA Y ACCESORIOS PARA PINTAR
31 16 15 00 : TORNILLOS
31 18 17 00 : EMBALAJES Y EMPAQUETADURAS

*** EXPERIENCIA No.42 :

NÚMERO CONSECUTIVO DEL CONTRATO:042

CONTRATO CELEBRADO POR :1 - EL PROPONENTE

NOMBRE DEL CONTRATISTA :INGENIERIA Y SUMINISTROS INDUSTRIALES I.S.I S.A.S.

NOMBRE DEL CONTRATANTE :EMPOCALDAS S.A E.S.P

VALOR CONTRATADO EN SMMLV :33,11

PORCENTAJE DE PARTICIPACIÓN EN EL VALOR EJECUTADO EN CASO DE CONSORCIOS Y UNIONES

TEMPORALES: 100%

SG FM CL PR - DESCRIPCIÓN

27 11 17 00 : LLAVES INGLESAS Y GUÍAS
27 11 16 00 : HERRAMIENTAS DE PERFILAR
27 11 18 00 : HERRAMIENTAS DE MEDIDA Y BOCETAJE
27 11 15 00 : HERRAMIENTAS DE CORTE Y ENGARZADO Y PUNZONES



CÁMARA DE COMERCIO DE MANIZALES POR CALDAS

CERTIFICADO DE INSCRIPCIÓN Y CLASIFICACIÓN EN EL REGISTRO DE PROPONENTES

Fecha expedición: 25/05/2024 - 09:10:27
Recibo No. S000970736, Valor 68000

CÓDIGO DE VERIFICACIÓN e9QHhTQQHN

Verifique el contenido y confiabilidad de este certificado, ingresando a <https://sii.confecamaras.co/vista/plantilla/cv.php?empresa=20> y digite el respectivo código, para que visualice la imagen generada al momento de su expedición. La verificación se puede realizar de manera ilimitada, durante 60 días calendario contados a partir de la fecha de su expedición.

27 11 19 00 : HERRAMIENTAS GRUESAS Y DE ACABADO
27 11 20 00 : HERRAMIENTAS MANUALES DE JARDINERÍA, AGRICULTURA Y FORESTACIÓN
27 11 21 00 : HERRAMIENTAS DE SUJECCIÓN Y FIJACIÓN
27 11 22 00 : HERRAMIENTAS DE ALBAÑILERÍA Y CONCRETO
27 11 27 00 : HERRAMIENTAS MECÁNICAS
27 11 29 00 : HERRAMIENTAS DISPENSADORAS
27 12 16 00 : PISTONES Y CILINDROS HIDRÁULICOS
27 13 15 00 : HERRAMIENTAS NEUMÁTICAS
30 10 15 00 : ÁNGULOS
30 16 15 00 : MATERIALES PARA ACABADOS DE PAREDES
30 17 17 00 : PRODUCTOS DE CRISTAL
30 18 17 00 : GRIFOS
25 17 41 00 : SISTEMAS DE TEJADO
30 15 15 00 : MATERIAL PARA TEJADOS Y TECHOS
30 15 16 00 : ACCESORIOS PARA TEJADOS
30 15 18 00 : MATERIALES PARA REVESTIMIENTO DE PAREDES Y EXTERIOR
30 15 19 00 : MATERIALES Y PRODUCTOS PARA ACABADOS
30 16 16 00 : MATERIALES PARA TECHOS
31 16 28 00 : FERRETERÍA EN GENERAL
39 12 19 00 : DISPOSITIVOS Y ACCESORIOS DE SEGURIDAD ELÉCTRICA
31 11 15 00 : EXTRUSIONES DE PERFILES
39 10 16 00 : LÁMPARAS Y BOMBILLAS
39 10 19 00 : BALASTOS DE LÁMPARAS Y TRANSFORMADORES DE LÁMPARAS
31 12 15 00 : FUNDICIONES DE MOLDE DE CONCHA
13 10 20 00 : PLÁSTICOS TERMOPLÁSTICOS
27 12 17 00 : ACCESORIOS DE TUBERÍA Y MANGA HIDRÁULICA
40 14 16 00 : VÁLVULAS
40 14 17 00 : MATERIAL DE FERRETERÍA Y ACCESORIOS
40 14 19 00 : CONDUCTOS
40 14 20 00 : MANGUERAS
40 17 15 00 : TUBOS Y TUBERÍAS COMERCIALES
40 17 16 00 : TUBOS Y TUBERÍAS INDUSTRIALES
40 17 17 00 : ADAPTADORES DE TUBOS
40 17 19 00 : BRIDAS DE RESPALDO PARA TUBOS
40 17 20 00 : DEFLECTORES PARA TUBOS
40 17 21 00 : CODOS PARA TUBOS
40 17 25 00 : CONECTORES DE TUBOS
40 17 27 00 : CRUCES DE TUBOS
40 17 28 00 : CODOS DE TUBOS
40 17 29 00 : UNIONES DE EXTENSIÓN DE TUBOS
40 17 36 00 : ACOPLAMIENTOS REDUCTORES PARA TUBOS
40 17 41 00 : BRIDA ENCAJADA POR SOLDADURA PARA TUBOS
40 17 46 00 : T PARA TUBOS
40 17 49 00 : UNIONES PARA TUBOS
40 17 52 00 : Y DE CONEXIÓN PARA TUBOS
40 17 53 00 : ACCESORIOS Y BRIDAS ESPECIALIZADOS PARA TUBOS
40 18 30 00 : TUBERÍAS DE CAUCHO Y PLÁSTICO



CÁMARA DE COMERCIO DE MANIZALES POR CALDAS

CERTIFICADO DE INSCRIPCIÓN Y CLASIFICACIÓN EN EL REGISTRO DE PROPONENTES

Fecha expedición: 25/05/2024 - 09:10:27
Recibo No. S000970736, Valor 68000

CÓDIGO DE VERIFICACIÓN e9QHhTQQHN

Verifique el contenido y confiabilidad de este certificado, ingresando a <https://sii.confecamaras.co/vista/plantilla/cv.php?empresa=20> y digite el respectivo código, para que visualice la imagen generada al momento de su expedición. La verificación se puede realizar de manera ilimitada, durante 60 días calendario contados a partir de la fecha de su expedición.

40 18 31 00 : ACCESORIOS DE TUBOS
72 15 44 00 : SERVICIOS DE MANTENIMIENTO Y FABRICACIÓN DE ACCESORIOS PARA TUBERÍAS
31 16 17 00 : TUERCAS
24 11 18 00 : TANQUES Y CILINDROS Y SUS ACCESORIOS
31 20 16 00 : OTROS ADHESIVOS Y SELLADORES
31 21 15 00 : PINTURAS Y TAPA POROS
31 21 16 00 : ADITIVOS PARA PINTURAS
31 21 17 00 : ACABADOS EN GENERAL
31 21 19 00 : APLICADORES DE PINTURA Y ACCESORIOS PARA PINTAR
31 16 15 00 : TORNILLOS
31 18 17 00 : EMBALAJES Y EMPAQUETADURAS

***** EXPERIENCIA No.43 :**

NÚMERO CONSECUTIVO DEL CONTRATO:043

CONTRATO CELEBRADO POR :1 - EL PROPONENTE

NOMBRE DEL CONTRATISTA :INGENIERIA Y SUMINISTROS INDUSTRIALES I.S.I S.A.S.

NOMBRE DEL CONTRATANTE :BAQU INGENIERIA Y CONSTRUCCIONES S.A.S

VALOR CONTRATADO EN SMMLV :16,10

PORCENTAJE DE PARTICIPACIÓN EN EL VALOR EJECUTADO EN CASO DE CONSORCIOS Y UNIONES

TEMPORALES: 100%

SG FM CL PR - DESCRIPCIÓN

13 10 20 00 : PLASTICOS TERMOPLÁSTICOS
27 12 17 00 : ACCESORIOS DE TUBERÍA Y MANGA HIDRÁULICA
31 12 15 00 : FUNDICIONES DE MOLDE DE CONCHA
31 16 28 00 : FERRETERÍA EN GENERAL
40 14 17 00 : MATERIAL DE FERRETERÍA Y ACCESORIOS
40 14 19 00 : CONDUCTOS
40 14 20 00 : MANGUERAS
40 17 15 00 : TUBOS Y TUBERÍAS COMERCIALES
40 17 16 00 : TUBOS Y TUBERÍAS INDUSTRIALES
40 17 17 00 : ADAPTADORES DE TUBOS
40 17 19 00 : BRIDAS DE RESPALDO PARA TUBOS
40 17 20 00 : DEFLECTORES PARA TUBOS
40 17 21 00 : CODOS PARA TUBOS
40 17 25 00 : CONECTORES DE TUBOS
40 17 26 00 : ACOPLEROS DE TUBOS
40 17 27 00 : CRUCES DE TUBOS
40 17 28 00 : CODOS DE TUBOS
40 17 29 00 : UNIONES DE EXTENSIÓN DE TUBOS
40 17 36 00 : ACOPLAMIENTOS REDUCTORES PARA TUBOS
40 17 41 00 : BRIDA ENCAJADA POR SOLDADURA PARA TUBOS
40 17 46 00 : T PARA TUBOS
40 17 49 00 : UNIONES PARA TUBOS
40 17 52 00 : Y DE CONEXIÓN PARA TUBOS
40 17 53 00 : ACCESORIOS Y BRIDAS ESPECIALIZADOS PARA TUBOS
40 18 30 00 : TUBERÍAS DE CAUCHO Y PLÁSTICO



CÁMARA DE COMERCIO DE MANIZALES POR CALDAS

CERTIFICADO DE INSCRIPCIÓN Y CLASIFICACIÓN EN EL REGISTRO DE PROPONENTES

Fecha expedición: 25/05/2024 - 09:10:27
Recibo No. S000970736, Valor 68000

CÓDIGO DE VERIFICACIÓN e9QHhTQQHN

Verifique el contenido y confiabilidad de este certificado, ingresando a <https://sii.confecamaras.co/vista/plantilla/cv.php?empresa=20> y digite el respectivo código, para que visualice la imagen generada al momento de su expedición. La verificación se puede realizar de manera ilimitada, durante 60 días calendario contados a partir de la fecha de su expedición.

40 18 31 00 : ACCESORIOS DE TUBOS

*** EXPERIENCIA No.44 :

NÚMERO CONSECUTIVO DEL CONTRATO:044

CONTRATO CELEBRADO POR :1 - EL PROPONENTE

NOMBRE DEL CONTRATISTA :INGENIERIA Y SUMINISTROS INDUSTRIALES I.S.I S.A.S.

NOMBRE DEL CONTRATANTE :CONSTRUTOP INGENIERIA S.A.S

VALOR CONTRATADO EN SMMLV :34,44

PORCENTAJE DE PARTICIPACIÓN EN EL VALOR EJECUTADO EN CASO DE CONSORCIOS Y UNIONES

TEMPORALES: 100%

SG FM CL PR - DESCRIPCIÓN

13 10 20 00 : PLASTICOS TERMOPLÁSTICOS

27 12 17 00 : ACCESORIOS DE TUBERÍA Y MANGA HIDRÁULICA

31 12 15 00 : FUNDICIONES DE MOLDE DE CONCHA

31 16 28 00 : FERRETERÍA EN GENERAL

40 14 16 00 : VÁLVULAS

40 14 17 00 : MATERIAL DE FERRETERÍA Y ACCESORIOS

40 14 19 00 : CONDUCTOS

40 14 20 00 : MANGUERAS

40 17 15 00 : TUBOS Y TUBERÍAS COMERCIALES

40 17 16 00 : TUBOS Y TUBERÍAS INDUSTRIALES

40 17 17 00 : ADAPTADORES DE TUBOS

40 17 19 00 : BRIDAS DE RESPALDO PARA TUBOS

40 17 20 00 : DEFLECTORES PARA TUBOS

40 17 21 00 : CODOS PARA TUBOS

40 17 25 00 : CONECTORES DE TUBOS

40 17 26 00 : ACOPLEROS DE TUBOS

40 17 27 00 : CRUCES DE TUBOS

40 17 28 00 : CODOS DE TUBOS

40 17 29 00 : UNIONES DE EXTENSIÓN DE TUBOS

40 17 36 00 : ACOPLAMIENTOS REDUCTORES PARA TUBOS

40 17 41 00 : BRIDA ENCAJADA POR SOLDADURA PARA TUBOS

40 17 46 00 : T PARA TUBOS

40 17 49 00 : UNIONES PARA TUBOS

40 17 52 00 : Y DE CONEXIÓN PARA TUBOS

40 17 53 00 : ACCESORIOS Y BRIDAS ESPECIALIZADOS PARA TUBOS

40 18 30 00 : TUBERÍAS DE CAUCHO Y PLÁSTICO

40 18 31 00 : ACCESORIOS DE TUBOS

72 15 44 00 : SERVICIOS DE MANTENIMIENTO Y FABRICACIÓN DE ACCESORIOS PARA TUBERÍAS

*** EXPERIENCIA No.45 :

NÚMERO CONSECUTIVO DEL CONTRATO:045

CONTRATO CELEBRADO POR :1 - EL PROPONENTE

NOMBRE DEL CONTRATISTA :INGENIERIA Y SUMINISTROS INDUSTRIALES I.S.I S.A.S.

NOMBRE DEL CONTRATANTE :EMPOCALDAS S.A E.S.P

VALOR CONTRATADO EN SMMLV :14,63



CÁMARA DE COMERCIO DE MANIZALES POR CALDAS

CERTIFICADO DE INSCRIPCIÓN Y CLASIFICACIÓN EN EL REGISTRO DE PROPONENTES

Fecha expedición: 25/05/2024 - 09:10:27
Recibo No. S000970736, Valor 68000

CÓDIGO DE VERIFICACIÓN e9QHhTQQHN

Verifique el contenido y confiabilidad de este certificado, ingresando a <https://sii.confecamaras.co/vista/plantilla/cv.php?empresa=20> y digite el respectivo código, para que visualice la imagen generada al momento de su expedición. La verificación se puede realizar de manera ilimitada, durante 60 días calendario contados a partir de la fecha de su expedición.

PORCENTAJE DE PARTICIPACIÓN EN EL VALOR EJECUTADO EN CASO DE CONSORCIOS Y UNIONES

TEMPORALES: 100%

SG FM CL PR - DESCRIPCIÓN

40 14 16 00 : VÁLVULAS
39 12 22 00 : INTERRUPTORES ELÉCTRICOS Y ACCESORIOS
40 14 25 00 : INTERCEPTORES Y COLADORES
31 16 15 00 : TORNILLOS
31 18 17 00 : EMBALAJES Y EMPAQUETADURAS

*** EXPERIENCIA No.46 :

NÚMERO CONSECUTIVO DEL CONTRATO:046

CONTRATO CELEBRADO POR :1 - EL PROPONENTE

NOMBRE DEL CONTRATISTA :INGENIERIA Y SUMINISTROS INDUSTRIALES I.S.I S.A.S.

NOMBRE DEL CONTRATANTE :EMPOCALDAS S.A E.S.P

VALOR CONTRATADO EN SMMLV :13,83

PORCENTAJE DE PARTICIPACIÓN EN EL VALOR EJECUTADO EN CASO DE CONSORCIOS Y UNIONES

TEMPORALES: 100%

SG FM CL PR - DESCRIPCIÓN

13 10 20 00 : PLASTICOS TERMOPLÁSTICOS
27 12 17 00 : ACCESORIOS DE TUBERÍA Y MANGA HIDRÁULICA
31 12 15 00 : FUNDICIONES DE MOLDE DE CONCHA
31 16 28 00 : FERRETERÍA EN GENERAL
40 14 16 00 : VÁLVULAS
40 14 17 00 : MATERIAL DE FERRETERÍA Y ACCESORIOS
40 14 19 00 : CONDUCTOS
40 14 20 00 : MANGUERAS
40 17 15 00 : TUBOS Y TUBERÍAS COMERCIALES
40 17 16 00 : TUBOS Y TUBERÍAS INDUSTRIALES
40 17 17 00 : ADAPTADORES DE TUBOS
40 17 19 00 : BRIDAS DE RESPALDO PARA TUBOS
40 17 20 00 : DEFLECTORES PARA TUBOS
40 17 21 00 : CODOS PARA TUBOS
40 17 25 00 : CONECTORES DE TUBOS
40 17 26 00 : ACOPLEROS DE TUBOS
40 17 27 00 : CRUCES DE TUBOS
40 17 28 00 : CODOS DE TUBOS
40 17 29 00 : UNIONES DE EXTENSIÓN DE TUBOS
40 17 36 00 : ACOPLAMIENTOS REDUCTORES PARA TUBOS
40 17 41 00 : BRIDA ENCAJADA POR SOLDADURA PARA TUBOS
40 17 46 00 : T PARA TUBOS
40 17 49 00 : UNIONES PARA TUBOS
40 17 52 00 : Y DE CONEXIÓN PARA TUBOS
40 17 53 00 : ACCESORIOS Y BRIDAS ESPECIALIZADOS PARA TUBOS
40 18 30 00 : TUBERÍAS DE CAUCHO Y PLÁSTICO
40 18 31 00 : ACCESORIOS DE TUBOS



CÁMARA DE COMERCIO DE MANIZALES POR CALDAS

CERTIFICADO DE INSCRIPCIÓN Y CLASIFICACIÓN EN EL REGISTRO DE PROPONENTES

Fecha expedición: 25/05/2024 - 09:10:27
Recibo No. S000970736, Valor 68000

CÓDIGO DE VERIFICACIÓN e9QHhTQQHN

Verifique el contenido y confiabilidad de este certificado, ingresando a <https://sii.confecamaras.co/vista/plantilla/cv.php?empresa=20> y digite el respectivo código, para que visualice la imagen generada al momento de su expedición. La verificación se puede realizar de manera ilimitada, durante 60 días calendario contados a partir de la fecha de su expedición.

72 15 44 00 : SERVICIOS DE MANTENIMIENTO Y FABRICACIÓN DE ACCESORIOS PARA TUBERÍAS

*** EXPERIENCIA No.47 :

NÚMERO CONSECUTIVO DEL CONTRATO:047

CONTRATO CELEBRADO POR :1 - EL PROPONENTE

NOMBRE DEL CONTRATISTA :INGENIERIA Y SUMINISTROS INDUSTRIALES I.S.I S.A.S.

NOMBRE DEL CONTRATANTE :EMPOCALDAS S.A E.S.P

VALOR CONTRATADO EN SMMLV :18,98

PORCENTAJE DE PARTICIPACIÓN EN EL VALOR EJECUTADO EN CASO DE CONSORCIOS Y UNIONES

TEMPORALES: 100%

SG FM CL PR - DESCRIPCIÓN

13 10 20 00 : PLASTICOS TERMOPLÁSTICOS

27 12 17 00 : ACCESORIOS DE TUBERÍA Y MANGA HIDRÁULICA

31 12 15 00 : FUNDICIONES DE MOLDE DE CONCHA

31 16 28 00 : FERRETERÍA EN GENERAL

40 14 16 00 : VÁLVULAS

40 14 17 00 : MATERIAL DE FERRETERÍA Y ACCESORIOS

40 14 19 00 : CONDUCTOS

40 14 20 00 : MANGUERAS

40 17 15 00 : TUBOS Y TUBERÍAS COMERCIALES

40 17 16 00 : TUBOS Y TUBERÍAS INDUSTRIALES

40 17 17 00 : ADAPTADORES DE TUBOS

40 17 19 00 : BRIDAS DE RESPALDO PARA TUBOS

40 17 20 00 : DEFLECTORES PARA TUBOS

40 17 21 00 : CODOS PARA TUBOS

40 17 25 00 : CONECTORES DE TUBOS

40 17 26 00 : ACOPLEROS DE TUBOS

40 17 27 00 : CRUCES DE TUBOS

40 17 28 00 : CODOS DE TUBOS

40 17 29 00 : UNIONES DE EXTENSIÓN DE TUBOS

40 17 36 00 : ACOPLAMIENTOS REDUCTORES PARA TUBOS

40 17 41 00 : BRIDA ENCAJADA POR SOLDADURA PARA TUBOS

40 17 46 00 : T PARA TUBOS

40 17 49 00 : UNIONES PARA TUBOS

40 17 52 00 : Y DE CONEXIÓN PARA TUBOS

40 17 53 00 : ACCESORIOS Y BRIDAS ESPECIALIZADOS PARA TUBOS

40 18 30 00 : TUBERÍAS DE CAUCHO Y PLÁSTICO

40 18 31 00 : ACCESORIOS DE TUBOS

72 15 44 00 : SERVICIOS DE MANTENIMIENTO Y FABRICACIÓN DE ACCESORIOS PARA TUBERÍAS

*** EXPERIENCIA No.48 :

NÚMERO CONSECUTIVO DEL CONTRATO:048

CONTRATO CELEBRADO POR :1 - EL PROPONENTE

NOMBRE DEL CONTRATISTA :INGENIERIA Y SUMINISTROS INDUSTRIALES I.S.I S.A.S.

NOMBRE DEL CONTRATANTE :EMPOCALDAS S.A E.S.P

VALOR CONTRATADO EN SMMLV :53,23



CÁMARA DE COMERCIO DE MANIZALES POR CALDAS

CERTIFICADO DE INSCRIPCIÓN Y CLASIFICACIÓN EN EL REGISTRO DE PROPONENTES

Fecha expedición: 25/05/2024 - 09:10:27
Recibo No. S000970736, Valor 68000

CÓDIGO DE VERIFICACIÓN e9QHhTQQHN

Verifique el contenido y confiabilidad de este certificado, ingresando a <https://sii.confecamaras.co/vista/plantilla/cv.php?empresa=20> y digite el respectivo código, para que visualice la imagen generada al momento de su expedición. La verificación se puede realizar de manera ilimitada, durante 60 días calendario contados a partir de la fecha de su expedición.

PORCENTAJE DE PARTICIPACIÓN EN EL VALOR EJECUTADO EN CASO DE CONSORCIOS Y UNIONES

TEMPORALES: 100%

SG FM CL PR - DESCRIPCIÓN

13 10 20 00 : PLASTICOS TERMOPLÁSTICOS
27 12 17 00 : ACCESORIOS DE TUBERÍA Y MANGA HIDRÁULICA
31 12 15 00 : FUNDICIONES DE MOLDE DE CONCHA
31 16 28 00 : FERRETERÍA EN GENERAL
40 14 17 00 : MATERIAL DE FERRETERÍA Y ACCESORIOS
40 14 19 00 : CONDUCTOS
40 14 20 00 : MANGUERAS
40 17 15 00 : TUBOS Y TUBERÍAS COMERCIALES
40 17 16 00 : TUBOS Y TUBERÍAS INDUSTRIALES
40 17 17 00 : ADAPTADORES DE TUBOS
40 17 19 00 : BRIDAS DE RESPALDO PARA TUBOS
40 17 20 00 : DEFLECTORES PARA TUBOS
40 17 21 00 : CODOS PARA TUBOS
40 17 25 00 : CONECTORES DE TUBOS
40 17 26 00 : ACOPLEROS DE TUBOS
40 17 27 00 : CRUCES DE TUBOS
40 17 28 00 : CODOS DE TUBOS
40 17 29 00 : UNIONES DE EXTENSIÓN DE TUBOS
40 17 36 00 : ACOPLAMIENTOS REDUCTORES PARA TUBOS
40 17 41 00 : BRIDA ENCAJADA POR SOLDADURA PARA TUBOS
40 17 46 00 : T PARA TUBOS
40 17 49 00 : UNIONES PARA TUBOS
40 17 52 00 : Y DE CONEXIÓN PARA TUBOS
40 17 53 00 : ACCESORIOS Y BRIDAS ESPECIALIZADOS PARA TUBOS
40 18 30 00 : TUBERÍAS DE CAUCHO Y PLÁSTICO
40 18 31 00 : ACCESORIOS DE TUBOS
72 15 44 00 : SERVICIOS DE MANTENIMIENTO Y FABRICACIÓN DE ACCESORIOS PARA TUBERÍAS
27 11 21 00 : HERRAMIENTAS DE SUJECCIÓN Y FIJACIÓN

*** EXPERIENCIA No.49 :

NÚMERO CONSECUTIVO DEL CONTRATO:049

CONTRATO CELEBRADO POR :1 - EL PROPONENTE

NOMBRE DEL CONTRATISTA :INGENIERIA Y SUMINISTROS INDUSTRIALES I.S.I S.A.S.

NOMBRE DEL CONTRATANTE :BAQU INGENIERIA Y CONSTRUCCIONES S.A.S

VALOR CONTRATADO EN SMLV :26,75

PORCENTAJE DE PARTICIPACIÓN EN EL VALOR EJECUTADO EN CASO DE CONSORCIOS Y UNIONES

TEMPORALES: 100%

SG FM CL PR - DESCRIPCIÓN

13 10 20 00 : PLASTICOS TERMOPLÁSTICOS
27 12 17 00 : ACCESORIOS DE TUBERÍA Y MANGA HIDRÁULICA
31 12 15 00 : FUNDICIONES DE MOLDE DE CONCHA
31 16 28 00 : FERRETERÍA EN GENERAL



CÁMARA DE COMERCIO DE MANIZALES POR CALDAS

CERTIFICADO DE INSCRIPCIÓN Y CLASIFICACIÓN EN EL REGISTRO DE PROPONENTES

Fecha expedición: 25/05/2024 - 09:10:27
Recibo No. S000970736, Valor 68000

CÓDIGO DE VERIFICACIÓN e9QHhTQQHN

Verifique el contenido y confiabilidad de este certificado, ingresando a <https://sii.confecamaras.co/vista/plantilla/cv.php?empresa=20> y digite el respectivo código, para que visualice la imagen generada al momento de su expedición. La verificación se puede realizar de manera ilimitada, durante 60 días calendario contados a partir de la fecha de su expedición.

40 14 16 00 : VÁLVULAS
40 14 17 00 : MATERIAL DE FERRETERÍA Y ACCESORIOS
40 14 19 00 : CONDUCTOS
40 14 20 00 : MANGUERAS
40 17 15 00 : TUBOS Y TUBERÍAS COMERCIALES
40 17 16 00 : TUBOS Y TUBERÍAS INDUSTRIALES
40 17 17 00 : ADAPTADORES DE TUBOS
40 17 19 00 : BRIDAS DE RESPALDO PARA TUBOS
40 17 20 00 : DEFLECTORES PARA TUBOS
40 17 21 00 : CODOS PARA TUBOS
40 17 25 00 : CONECTORES DE TUBOS
40 17 26 00 : ACOPLEROS DE TUBOS
40 17 27 00 : CRUCES DE TUBOS
40 17 28 00 : CODOS DE TUBOS
40 17 29 00 : UNIONES DE EXTENSIÓN DE TUBOS
40 17 36 00 : ACOPLAMIENTOS REDUCTORES PARA TUBOS
40 17 41 00 : BRIDA ENCAJADA POR SOLDADURA PARA TUBOS
40 17 46 00 : T PARA TUBOS
40 17 49 00 : UNIONES PARA TUBOS
40 17 52 00 : Y DE CONEXIÓN PARA TUBOS
40 17 53 00 : ACCESORIOS Y BRIDAS ESPECIALIZADOS PARA TUBOS
40 18 30 00 : TUBERÍAS DE CAUCHO Y PLÁSTICO
40 18 31 00 : ACCESORIOS DE TUBOS
72 15 44 00 : SERVICIOS DE MANTENIMIENTO Y FABRICACIÓN DE ACCESORIOS PARA TUBERÍAS
31 16 17 00 : TUERCAS
27 11 21 00 : HERRAMIENTAS DE SUJECIÓN Y FIJACIÓN
24 11 18 00 : TANQUES Y CILINDROS Y SUS ACCESORIOS
27 11 17 00 : LLAVES INGLESAS Y GUÍAS
31 20 16 00 : OTROS ADHESIVOS Y SELLADORES

*** EXPERIENCIA No.50 :

NÚMERO CONSECUTIVO DEL CONTRATO:050

CONTRATO CELEBRADO POR :1 - EL PROPONENTE

NOMBRE DEL CONTRATISTA :INGENIERIA Y SUMINISTROS INDUSTRIALES I.S.I S.A.S.

NOMBRE DEL CONTRATANTE :EMPOCALDAS S.A E.S.P

VALOR CONTRATADO EN SMMLV :21,07

PORCENTAJE DE PARTICIPACIÓN EN EL VALOR EJECUTADO EN CASO DE CONSORCIOS Y UNIONES

TEMPORALES: 100%

SG FM CL PR - DESCRIPCIÓN

27 11 17 00 : LLAVES INGLESAS Y GUÍAS
27 11 16 00 : HERRAMIENTAS DE PERFILAR
27 11 18 00 : HERRAMIENTAS DE MEDIDA Y BOCETAJE
27 11 15 00 : HERRAMIENTAS DE CORTE Y ENGARZADO Y PUNZONES
27 11 19 00 : HERRAMIENTAS GRUESAS Y DE ACABADO
27 11 20 00 : HERRAMIENTAS MANUALES DE JARDINERÍA, AGRICULTURA Y FORESTACIÓN
27 11 21 00 : HERRAMIENTAS DE SUJECIÓN Y FIJACIÓN



CÁMARA DE COMERCIO DE MANIZALES POR CALDAS

CERTIFICADO DE INSCRIPCIÓN Y CLASIFICACIÓN EN EL REGISTRO DE PROPONENTES

Fecha expedición: 25/05/2024 - 09:10:27
Recibo No. S000970736, Valor 68000

CÓDIGO DE VERIFICACIÓN e9QHhTQQHN

Verifique el contenido y confiabilidad de este certificado, ingresando a <https://sii.confecamaras.co/vista/plantilla/cv.php?empresa=20> y digite el respectivo código, para que visualice la imagen generada al momento de su expedición. La verificación se puede realizar de manera ilimitada, durante 60 días calendario contados a partir de la fecha de su expedición.

27 11 22 00 : HERRAMIENTAS DE ALBAÑILERÍA Y CONCRETO
27 11 27 00 : HERRAMIENTAS MECÁNICAS
27 11 29 00 : HERRAMIENTAS DISPENSADORAS
27 12 16 00 : PISTONES Y CILINDROS HIDRÁULICOS
27 13 15 00 : HERRAMIENTAS NEUMÁTICAS
30 10 15 00 : ÁNGULOS
30 16 15 00 : MATERIALES PARA ACABADOS DE PAREDES
30 17 17 00 : PRODUCTOS DE CRISTAL
30 18 17 00 : GRIFOS
25 17 41 00 : SISTEMAS DE TEJADO
30 15 15 00 : MATERIAL PARA TEJADOS Y TECHOS
30 15 16 00 : ACCESORIOS PARA TEJADOS
30 15 18 00 : MATERIALES PARA REVESTIMIENTO DE PAREDES Y EXTERIOR
30 15 19 00 : MATERIALES Y PRODUCTOS PARA ACABADOS
30 16 16 00 : MATERIALES PARA TECHOS
31 16 28 00 : FERRETERÍA EN GENERAL
39 12 19 00 : DISPOSITIVOS Y ACCESORIOS DE SEGURIDAD ELÉCTRICA
31 11 15 00 : EXTRUSIONES DE PERFILES
39 10 16 00 : LÁMPARAS Y BOMBILLAS
39 10 19 00 : BALASTOS DE LÁMPARAS Y TRANSFORMADORES DE LÁMPARAS
31 12 15 00 : FUNDICIONES DE MOLDE DE CONCHA
13 10 20 00 : PLÁSTICOS TERMOPLÁSTICOS
27 12 17 00 : ACCESORIOS DE TUBERÍA Y MANGA HIDRÁULICA
40 14 16 00 : VÁLVULAS
40 14 17 00 : MATERIAL DE FERRETERÍA Y ACCESORIOS
40 14 19 00 : CONDUCTOS
40 14 20 00 : MANGUERAS
40 17 15 00 : TUBOS Y TUBERÍAS COMERCIALES
40 17 16 00 : TUBOS Y TUBERÍAS INDUSTRIALES
40 17 17 00 : ADAPTADORES DE TUBOS
40 17 19 00 : BRIDAS DE RESPALDO PARA TUBOS
40 17 20 00 : DEFLECTORES PARA TUBOS
40 17 21 00 : CODOS PARA TUBOS
40 17 25 00 : CONECTORES DE TUBOS
40 17 27 00 : CRUCES DE TUBOS
40 17 28 00 : CODOS DE TUBOS
40 17 29 00 : UNIONES DE EXTENSIÓN DE TUBOS
40 17 36 00 : ACOPLAMIENTOS REDUCTORES PARA TUBOS
40 17 41 00 : BRIDA ENCAJADA POR SOLDADURA PARA TUBOS
40 17 46 00 : T PARA TUBOS
40 17 49 00 : UNIONES PARA TUBOS
40 17 52 00 : Y DE CONEXIÓN PARA TUBOS
40 17 53 00 : ACCESORIOS Y BRIDAS ESPECIALIZADOS PARA TUBOS
40 18 30 00 : TUBERÍAS DE CAUCHO Y PLÁSTICO
40 18 31 00 : ACCESORIOS DE TUBOS
72 15 44 00 : SERVICIOS DE MANTENIMIENTO Y FABRICACIÓN DE ACCESORIOS PARA TUBERÍAS
31 16 17 00 : TUERCAS



CÁMARA DE COMERCIO DE MANIZALES POR CALDAS

CERTIFICADO DE INSCRIPCIÓN Y CLASIFICACIÓN EN EL REGISTRO DE PROPONENTES

Fecha expedición: 25/05/2024 - 09:10:27
Recibo No. S000970736, Valor 68000

CÓDIGO DE VERIFICACIÓN e9QHhTQQHN

Verifique el contenido y confiabilidad de este certificado, ingresando a <https://sii.confecamaras.co/vista/plantilla/cv.php?empresa=20> y digite el respectivo código, para que visualice la imagen generada al momento de su expedición. La verificación se puede realizar de manera ilimitada, durante 60 días calendario contados a partir de la fecha de su expedición.

24 11 18 00 : TANQUES Y CILINDROS Y SUS ACCESORIOS
31 20 16 00 : OTROS ADHESIVOS Y SELLADORES
31 21 15 00 : PINTURAS Y TAPA POROS
31 21 16 00 : ADITIVOS PARA PINTURAS
31 21 17 00 : ACABADOS EN GENERAL
31 21 19 00 : APLICADORES DE PINTURA Y ACCESORIOS PARA PINTAR

*** EXPERIENCIA No.51 :

NÚMERO CONSECUTIVO DEL CONTRATO:051

CONTRATO CELEBRADO POR :1 - EL PROPONENTE

NOMBRE DEL CONTRATISTA :INGENIERIA Y SUMINISTROS INDUSTRIALES I.S.I S.A.S.

NOMBRE DEL CONTRATANTE :EMPOCALDAS S.A E.S.P

VALOR CONTRATADO EN SMMLV :38,25

PORCENTAJE DE PARTICIPACIÓN EN EL VALOR EJECUTADO EN CASO DE CONSORCIOS Y UNIONES

TEMPORALES: 100%

SG FM CL PR - DESCRIPCIÓN

13 10 20 00 : PLASTICOS TERMOPLÁSTICOS
27 12 17 00 : ACCESORIOS DE TUBERÍA Y MANGA HIDRÁULICA
31 12 15 00 : FUNDICIONES DE MOLDE DE CONCHA
31 16 28 00 : FERRETERÍA EN GENERAL
40 14 16 00 : VÁLVULAS
40 14 17 00 : MATERIAL DE FERRETERÍA Y ACCESORIOS
40 14 19 00 : CONDUCTOS
40 14 20 00 : MANGUERAS
40 17 15 00 : TUBOS Y TUBERÍAS COMERCIALES
40 17 16 00 : TUBOS Y TUBERÍAS INDUSTRIALES
40 17 17 00 : ADAPTADORES DE TUBOS
40 17 19 00 : BRIDAS DE RESPALDO PARA TUBOS
40 17 20 00 : DEFLECTORES PARA TUBOS
40 17 21 00 : CODOS PARA TUBOS
40 17 25 00 : CONECTORES DE TUBOS
40 17 26 00 : ACOPLES DE TUBOS
40 17 27 00 : CRUCES DE TUBOS
40 17 28 00 : CODOS DE TUBOS
40 17 29 00 : UNIONES DE EXTENSIÓN DE TUBOS
40 17 36 00 : ACOPLAMIENTOS REDUCTORES PARA TUBOS
40 17 41 00 : BRIDA ENCAJADA POR SOLDADURA PARA TUBOS
40 17 46 00 : T PARA TUBOS
40 17 49 00 : UNIONES PARA TUBOS
40 17 52 00 : Y DE CONEXIÓN PARA TUBOS
40 17 53 00 : ACCESORIOS Y BRIDAS ESPECIALIZADOS PARA TUBOS
40 18 30 00 : TUBERÍAS DE CAUCHO Y PLÁSTICO
40 18 31 00 : ACCESORIOS DE TUBOS
72 15 44 00 : SERVICIOS DE MANTENIMIENTO Y FABRICACIÓN DE ACCESORIOS PARA TUBERÍAS

*** EXPERIENCIA No.52 :



CÁMARA DE COMERCIO DE MANIZALES POR CALDAS

CERTIFICADO DE INSCRIPCIÓN Y CLASIFICACIÓN EN EL REGISTRO DE PROPONENTES

Fecha expedición: 25/05/2024 - 09:10:27
Recibo No. S000970736, Valor 68000

CÓDIGO DE VERIFICACIÓN e9QHhTQQHN

Verifique el contenido y confiabilidad de este certificado, ingresando a <https://sii.confecamaras.co/vista/plantilla/cv.php?empresa=20> y digite el respectivo código, para que visualice la imagen generada al momento de su expedición. La verificación se puede realizar de manera ilimitada, durante 60 días calendario contados a partir de la fecha de su expedición.

NÚMERO CONSECUTIVO DEL CONTRATO: 052

CONTRATO CELEBRADO POR : 1 - EL PROPONENTE
NOMBRE DEL CONTRATISTA : INGENIERIA Y SUMINISTROS INDUSTRIALES I.S.I S.A.S.
NOMBRE DEL CONTRATANTE : EMPOCALDAS S.A E.S.P
VALOR CONTRATADO EN SMMLV : 59,26
PORCENTAJE DE PARTICIPACIÓN EN EL VALOR EJECUTADO EN CASO DE CONSORCIOS Y UNIONES TEMPORALES: 100%

SG FM CL PR - DESCRIPCIÓN

13 10 20 00 : PLASTICOS TERMOPLÁSTICOS
27 12 17 00 : ACCESORIOS DE TUBERÍA Y MANGA HIDRÁULICA
31 12 15 00 : FUNDICIONES DE MOLDE DE CONCHA
31 16 28 00 : FERRETERÍA EN GENERAL
40 14 17 00 : MATERIAL DE FERRETERÍA Y ACCESORIOS
40 14 19 00 : CONDUCTOS
40 14 20 00 : MANGUERAS
40 17 15 00 : TUBOS Y TUBERÍAS COMERCIALES
40 17 16 00 : TUBOS Y TUBERÍAS INDUSTRIALES
40 17 17 00 : ADAPTADORES DE TUBOS
40 17 19 00 : BRIDAS DE RESPALDO PARA TUBOS
40 17 20 00 : DEFLECTORES PARA TUBOS
40 17 21 00 : CODOS PARA TUBOS
40 17 25 00 : CONECTORES DE TUBOS
40 17 26 00 : ACOPLES DE TUBOS
40 17 27 00 : CRUCES DE TUBOS
40 17 28 00 : CODOS DE TUBOS
40 17 29 00 : UNIONES DE EXTENSIÓN DE TUBOS
40 17 36 00 : ACOPLAMIENTOS REDUCTORES PARA TUBOS
40 17 41 00 : BRIDA ENCAJADA POR SOLDADURA PARA TUBOS
40 17 46 00 : T PARA TUBOS
40 17 49 00 : UNIONES PARA TUBOS
40 17 52 00 : Y DE CONEXIÓN PARA TUBOS
40 17 53 00 : ACCESORIOS Y BRIDAS ESPECIALIZADOS PARA TUBOS
40 18 30 00 : TUBERÍAS DE CAUCHO Y PLÁSTICO
40 18 31 00 : ACCESORIOS DE TUBOS
72 15 44 00 : SERVICIOS DE MANTENIMIENTO Y FABRICACIÓN DE ACCESORIOS PARA TUBERÍAS
27 11 21 00 : HERRAMIENTAS DE SUJECCIÓN Y FIJACIÓN

*** EXPERIENCIA No.53 :

NÚMERO CONSECUTIVO DEL CONTRATO: 053
CONTRATO CELEBRADO POR : 1 - EL PROPONENTE
NOMBRE DEL CONTRATISTA : INGENIERIA Y SUMINISTROS INDUSTRIALES I.S.I S.A.S.
NOMBRE DEL CONTRATANTE : PROCONCRETO PREFABRICADOS S.A.S
VALOR CONTRATADO EN SMMLV : 25,80
PORCENTAJE DE PARTICIPACIÓN EN EL VALOR EJECUTADO EN CASO DE CONSORCIOS Y UNIONES TEMPORALES: 100%



CÁMARA DE COMERCIO DE MANIZALES POR CALDAS

CERTIFICADO DE INSCRIPCIÓN Y CLASIFICACIÓN EN EL REGISTRO DE PROPONENTES

Fecha expedición: 25/05/2024 - 09:10:27
Recibo No. S000970736, Valor 68000

CÓDIGO DE VERIFICACIÓN e9QHhTQQHN

Verifique el contenido y confiabilidad de este certificado, ingresando a <https://sii.confecamaras.co/vista/plantilla/cv.php?empresa=20> y digite el respectivo código, para que visualice la imagen generada al momento de su expedición. La verificación se puede realizar de manera ilimitada, durante 60 días calendario contados a partir de la fecha de su expedición.

SG FM CL PR - DESCRIPCIÓN

13 10 20 00 : PLASTICOS TERMOPLÁSTICOS
27 12 17 00 : ACCESORIOS DE TUBERÍA Y MANGA HIDRÁULICA
31 12 15 00 : FUNDICIONES DE MOLDE DE CONCHA
31 16 28 00 : FERRETERÍA EN GENERAL
40 14 16 00 : VÁLVULAS
40 14 17 00 : MATERIAL DE FERRETERÍA Y ACCESORIOS
40 14 19 00 : CONDUCTOS
40 14 20 00 : MANGUERAS
40 17 15 00 : TUBOS Y TUBERÍAS COMERCIALES
40 17 16 00 : TUBOS Y TUBERÍAS INDUSTRIALES
40 17 17 00 : ADAPTADORES DE TUBOS
40 17 19 00 : BRIDAS DE RESPALDO PARA TUBOS
40 17 20 00 : DEFLECTORES PARA TUBOS
40 17 21 00 : CODOS PARA TUBOS
40 17 25 00 : CONECTORES DE TUBOS
40 17 26 00 : ACOPLEROS DE TUBOS
40 17 27 00 : CRUCES DE TUBOS
40 17 28 00 : CODOS DE TUBOS
40 17 29 00 : UNIONES DE EXTENSIÓN DE TUBOS
40 17 36 00 : ACOPLAMIENTOS REDUCTORES PARA TUBOS
40 17 41 00 : BRIDA ENCAJADA POR SOLDADURA PARA TUBOS
40 17 46 00 : T PARA TUBOS
40 17 49 00 : UNIONES PARA TUBOS
40 17 52 00 : Y DE CONEXIÓN PARA TUBOS
40 17 53 00 : ACCESORIOS Y BRIDAS ESPECIALIZADOS PARA TUBOS
40 18 30 00 : TUBERÍAS DE CAUCHO Y PLÁSTICO
40 18 31 00 : ACCESORIOS DE TUBOS
72 15 44 00 : SERVICIOS DE MANTENIMIENTO Y FABRICACIÓN DE ACCESORIOS PARA TUBERÍAS
72 14 11 00 : SERVICIOS DE CONSTRUCCIÓN Y REVESTIMIENTO Y PAVIMENTACIÓN DE INFRAEST...

*** EXPERIENCIA No.54 :

NÚMERO CONSECUTIVO DEL CONTRATO:054

CONTRATO CELEBRADO POR :1 - EL PROPONENTE

NOMBRE DEL CONTRATISTA :INGENIERIA Y SUMINISTROS INDUSTRIALES I.S.I S.A.S.

NOMBRE DEL CONTRATANTE :CONSTRUCCION Y AMBIENTAL S.A.S

VALOR CONTRATADO EN SMMLV :23,33

PORCENTAJE DE PARTICIPACIÓN EN EL VALOR EJECUTADO EN CASO DE CONSORCIOS Y UNIONES

TEMPORALES: 100%

SG FM CL PR - DESCRIPCIÓN

13 10 20 00 : PLASTICOS TERMOPLÁSTICOS
27 12 17 00 : ACCESORIOS DE TUBERÍA Y MANGA HIDRÁULICA
31 12 15 00 : FUNDICIONES DE MOLDE DE CONCHA
31 16 28 00 : FERRETERÍA EN GENERAL
40 14 16 00 : VÁLVULAS
40 14 17 00 : MATERIAL DE FERRETERÍA Y ACCESORIOS



CÁMARA DE COMERCIO DE MANIZALES POR CALDAS

CERTIFICADO DE INSCRIPCIÓN Y CLASIFICACIÓN EN EL REGISTRO DE PROPONENTES

Fecha expedición: 25/05/2024 - 09:10:27
Recibo No. S000970736, Valor 68000

CÓDIGO DE VERIFICACIÓN e9QHhTQQHN

Verifique el contenido y confiabilidad de este certificado, ingresando a <https://sii.confecamaras.co/vista/plantilla/cv.php?empresa=20> y digite el respectivo código, para que visualice la imagen generada al momento de su expedición. La verificación se puede realizar de manera ilimitada, durante 60 días calendario contados a partir de la fecha de su expedición.

40 14 19 00 : CONDUCTOS
40 14 20 00 : MANGUERAS
40 17 15 00 : TUBOS Y TUBERÍAS COMERCIALES
40 17 16 00 : TUBOS Y TUBERÍAS INDUSTRIALES
40 17 17 00 : ADAPTADORES DE TUBOS
40 17 19 00 : BRIDAS DE RESPALDO PARA TUBOS
40 17 20 00 : DEFLECTORES PARA TUBOS
40 17 21 00 : CODOS PARA TUBOS
40 17 25 00 : CONECTORES DE TUBOS
40 17 26 00 : ACOPLEROS DE TUBOS
40 17 27 00 : CRUCES DE TUBOS
40 17 28 00 : CODOS DE TUBOS
40 17 29 00 : UNIONES DE EXTENSIÓN DE TUBOS
40 17 36 00 : ACOPLAMIENTOS REDUCTORES PARA TUBOS
40 17 41 00 : BRIDA ENCAJADA POR SOLDADURA PARA TUBOS
40 17 46 00 : T PARA TUBOS
40 17 49 00 : UNIONES PARA TUBOS
40 17 52 00 : Y DE CONEXIÓN PARA TUBOS
40 17 53 00 : ACCESORIOS Y BRIDAS ESPECIALIZADOS PARA TUBOS
40 18 30 00 : TUBERÍAS DE CAUCHO Y PLÁSTICO
40 18 31 00 : ACCESORIOS DE TUBOS
72 15 44 00 : SERVICIOS DE MANTENIMIENTO Y FABRICACIÓN DE ACCESORIOS PARA TUBERÍAS

*** EXPERIENCIA No.55 :

NÚMERO CONSECUTIVO DEL CONTRATO:055

CONTRATO CELEBRADO POR :1 - EL PROPONENTE

NOMBRE DEL CONTRATISTA :INGENIERIA Y SUMINISTROS INDUSTRIALES I.S.I S.A.S.

NOMBRE DEL CONTRATANTE :CONSORCIO GIRALDO ASOCIADOS

VALOR CONTRATADO EN SMMLV :28,11

PORCENTAJE DE PARTICIPACIÓN EN EL VALOR EJECUTADO EN CASO DE CONSORCIOS Y UNIONES

TEMPORALES: 100%

SG FM CL PR - DESCRIPCIÓN

13 10 20 00 : PLASTICOS TERMOPLÁSTICOS
27 12 17 00 : ACCESORIOS DE TUBERÍA Y MANGA HIDRÁULICA
31 12 15 00 : FUNDICIONES DE MOLDE DE CONCHA
31 16 28 00 : FERRETERÍA EN GENERAL
40 14 16 00 : VÁLVULAS
40 14 17 00 : MATERIAL DE FERRETERÍA Y ACCESORIOS
40 14 19 00 : CONDUCTOS
40 14 20 00 : MANGUERAS
40 17 15 00 : TUBOS Y TUBERÍAS COMERCIALES
40 17 16 00 : TUBOS Y TUBERÍAS INDUSTRIALES
40 17 17 00 : ADAPTADORES DE TUBOS
40 17 19 00 : BRIDAS DE RESPALDO PARA TUBOS
40 17 20 00 : DEFLECTORES PARA TUBOS
40 17 21 00 : CODOS PARA TUBOS



CÁMARA DE COMERCIO DE MANIZALES POR CALDAS

CERTIFICADO DE INSCRIPCIÓN Y CLASIFICACIÓN EN EL REGISTRO DE PROPONENTES

Fecha expedición: 25/05/2024 - 09:10:27
Recibo No. S000970736, Valor 68000

CÓDIGO DE VERIFICACIÓN e9QHhTQQHN

Verifique el contenido y confiabilidad de este certificado, ingresando a <https://sii.confecamaras.co/vista/plantilla/cv.php?empresa=20> y digite el respectivo código, para que visualice la imagen generada al momento de su expedición. La verificación se puede realizar de manera ilimitada, durante 60 días calendario contados a partir de la fecha de su expedición.

40 17 25 00 : CONECTORES DE TUBOS
40 17 26 00 : ACOPLERES DE TUBOS
40 17 27 00 : CRUCES DE TUBOS
40 17 28 00 : CODOS DE TUBOS
40 17 29 00 : UNIONES DE EXTENSIÓN DE TUBOS
40 17 36 00 : ACOPLAMIENTOS REDUCTORES PARA TUBOS
40 17 41 00 : BRIDA ENCAJADA POR SOLDADURA PARA TUBOS
40 17 46 00 : T PARA TUBOS
40 17 49 00 : UNIONES PARA TUBOS
40 17 52 00 : Y DE CONEXIÓN PARA TUBOS
40 17 53 00 : ACCESORIOS Y BRIDAS ESPECIALIZADOS PARA TUBOS
40 18 30 00 : TUBERÍAS DE CAUCHO Y PLÁSTICO
40 18 31 00 : ACCESORIOS DE TUBOS
72 15 44 00 : SERVICIOS DE MANTENIMIENTO Y FABRICACIÓN DE ACCESORIOS PARA TUBERÍAS

*** EXPERIENCIA No.56 :

NÚMERO CONSECUTIVO DEL CONTRATO:056

CONTRATO CELEBRADO POR :1 - EL PROPONENTE

NOMBRE DEL CONTRATISTA :INGENIERIA Y SUMINISTROS INDUSTRIALES I.S.I S.A.S.

NOMBRE DEL CONTRATANTE :MUNICIPIO DE ANSERMA

VALOR CONTRATADO EN SMMLV :13,51

PORCENTAJE DE PARTICIPACIÓN EN EL VALOR EJECUTADO EN CASO DE CONSORCIOS Y UNIONES

TEMPORALES: 100%

SG FM CL PR - DESCRIPCIÓN

13 10 20 00 : PLASTICOS TERMOPLÁSTICOS
27 12 17 00 : ACCESORIOS DE TUBERÍA Y MANGA HIDRÁULICA
31 12 15 00 : FUNDICIONES DE MOLDE DE CONCHA
31 16 28 00 : FERRETERÍA EN GENERAL
40 14 16 00 : VÁLVULAS
40 14 17 00 : MATERIAL DE FERRETERÍA Y ACCESORIOS
40 14 19 00 : CONDUCTOS
40 14 20 00 : MANGUERAS
40 17 15 00 : TUBOS Y TUBERÍAS COMERCIALES
40 17 16 00 : TUBOS Y TUBERÍAS INDUSTRIALES
40 17 17 00 : ADAPTADORES DE TUBOS
40 17 19 00 : BRIDAS DE RESPALDO PARA TUBOS
40 17 20 00 : DEFLECTORES PARA TUBOS
40 17 21 00 : CODOS PARA TUBOS
40 17 25 00 : CONECTORES DE TUBOS
40 17 26 00 : ACOPLERES DE TUBOS
40 17 27 00 : CRUCES DE TUBOS
40 17 28 00 : CODOS DE TUBOS
40 17 29 00 : UNIONES DE EXTENSIÓN DE TUBOS
40 17 36 00 : ACOPLAMIENTOS REDUCTORES PARA TUBOS
40 17 41 00 : BRIDA ENCAJADA POR SOLDADURA PARA TUBOS
40 17 46 00 : T PARA TUBOS



CÁMARA DE COMERCIO DE MANIZALES POR CALDAS

CERTIFICADO DE INSCRIPCIÓN Y CLASIFICACIÓN EN EL REGISTRO DE PROPONENTES

Fecha expedición: 25/05/2024 - 09:10:27
Recibo No. S000970736, Valor 68000

CÓDIGO DE VERIFICACIÓN e9QHhTQQHN

Verifique el contenido y confiabilidad de este certificado, ingresando a <https://sii.confecamaras.co/vista/plantilla/cv.php?empresa=20> y digite el respectivo código, para que visualice la imagen generada al momento de su expedición. La verificación se puede realizar de manera ilimitada, durante 60 días calendario contados a partir de la fecha de su expedición.

40 17 49 00 : UNIONES PARA TUBOS
40 17 52 00 : Y DE CONEXIÓN PARA TUBOS
40 17 53 00 : ACCESORIOS Y BRIDAS ESPECIALIZADOS PARA TUBOS
40 18 30 00 : TUBERÍAS DE CAUCHO Y PLÁSTICO
40 18 31 00 : ACCESORIOS DE TUBOS
72 15 44 00 : SERVICIOS DE MANTENIMIENTO Y FABRICACIÓN DE ACCESORIOS PARA TUBERÍAS

*** EXPERIENCIA No.57 :

NÚMERO CONSECUTIVO DEL CONTRATO:057

CONTRATO CELEBRADO POR :1 - EL PROPONENTE

NOMBRE DEL CONTRATISTA :INGENIERIA Y SUMINISTROS INDUSTRIALES I.S.I S.A.S.

NOMBRE DEL CONTRATANTE :EMPOCALDAS S.A E.S.P

VALOR CONTRATADO EN SMMLV :93,70

PORCENTAJE DE PARTICIPACIÓN EN EL VALOR EJECUTADO EN CASO DE CONSORCIOS Y UNIONES

TEMPORALES: 100%

SG FM CL PR - DESCRIPCIÓN

13 10 20 00 : PLASTICOS TERMOPLÁSTICOS
27 12 17 00 : ACCESORIOS DE TUBERÍA Y MANGA HIDRÁULICA
31 12 15 00 : FUNDICIONES DE MOLDE DE CONCHA
31 16 28 00 : FERRETERÍA EN GENERAL
40 14 17 00 : MATERIAL DE FERRETERÍA Y ACCESORIOS
40 14 19 00 : CONDUCTOS
40 14 20 00 : MANGUERAS
40 17 15 00 : TUBOS Y TUBERÍAS COMERCIALES
40 17 16 00 : TUBOS Y TUBERÍAS INDUSTRIALES
40 17 17 00 : ADAPTADORES DE TUBOS
40 17 19 00 : BRIDAS DE RESPALDO PARA TUBOS
40 17 20 00 : DEFLECTORES PARA TUBOS
40 17 21 00 : CODOS PARA TUBOS
40 17 25 00 : CONECTORES DE TUBOS
40 17 26 00 : ACOPLES DE TUBOS
40 17 27 00 : CRUCES DE TUBOS
40 17 28 00 : CODOS DE TUBOS
40 17 29 00 : UNIONES DE EXTENSIÓN DE TUBOS
40 17 36 00 : ACOPLAMIENTOS REDUCTORES PARA TUBOS
40 17 41 00 : BRIDA ENCAJADA POR SOLDADURA PARA TUBOS
40 17 46 00 : T PARA TUBOS
40 17 49 00 : UNIONES PARA TUBOS
40 17 52 00 : Y DE CONEXIÓN PARA TUBOS
40 17 53 00 : ACCESORIOS Y BRIDAS ESPECIALIZADOS PARA TUBOS
40 18 30 00 : TUBERÍAS DE CAUCHO Y PLÁSTICO
40 18 31 00 : ACCESORIOS DE TUBOS
72 15 44 00 : SERVICIOS DE MANTENIMIENTO Y FABRICACIÓN DE ACCESORIOS PARA TUBERÍAS
27 11 21 00 : HERRAMIENTAS DE SUJECCIÓN Y FIJACIÓN

*** EXPERIENCIA No.58 :



CÁMARA DE COMERCIO DE MANIZALES POR CALDAS

CERTIFICADO DE INSCRIPCIÓN Y CLASIFICACIÓN EN EL REGISTRO DE PROPONENTES

Fecha expedición: 25/05/2024 - 09:10:27
Recibo No. S000970736, Valor 68000

CÓDIGO DE VERIFICACIÓN e9QHhTQQHN

Verifique el contenido y confiabilidad de este certificado, ingresando a <https://sii.confecamaras.co/vista/plantilla/cv.php?empresa=20> y digite el respectivo código, para que visualice la imagen generada al momento de su expedición. La verificación se puede realizar de manera ilimitada, durante 60 días calendario contados a partir de la fecha de su expedición.

NÚMERO CONSECUTIVO DEL CONTRATO: 058

CONTRATO CELEBRADO POR : 1 - EL PROPONENTE

NOMBRE DEL CONTRATISTA : INGENIERIA Y SUMINISTROS INDUSTRIALES I.S.I S.A.S.

NOMBRE DEL CONTRATANTE : EMPOCALDAS S.A E.S.P

VALOR CONTRATADO EN SMMLV : 26,70

PORCENTAJE DE PARTICIPACIÓN EN EL VALOR EJECUTADO EN CASO DE CONSORCIOS Y UNIONES

TEMPORALES: 100%

SG FM CL PR - DESCRIPCIÓN

13 10 20 00 : PLASTICOS TERMOPLÁSTICOS

27 12 17 00 : ACCESORIOS DE TUBERÍA Y MANGA HIDRÁULICA

31 12 15 00 : FUNDICIONES DE MOLDE DE CONCHA

31 16 28 00 : FERRETERÍA EN GENERAL

40 14 17 00 : MATERIAL DE FERRETERÍA Y ACCESORIOS

40 14 19 00 : CONDUCTOS

40 14 20 00 : MANGUERAS

40 17 15 00 : TUBOS Y TUBERÍAS COMERCIALES

40 17 16 00 : TUBOS Y TUBERÍAS INDUSTRIALES

40 17 17 00 : ADAPTADORES DE TUBOS

40 17 19 00 : BRIDAS DE RESPALDO PARA TUBOS

40 17 20 00 : DEFLECTORES PARA TUBOS

40 17 21 00 : CODOS PARA TUBOS

40 17 25 00 : CONECTORES DE TUBOS

40 17 26 00 : ACOPLES DE TUBOS

40 17 27 00 : CRUCES DE TUBOS

40 17 28 00 : CODOS DE TUBOS

40 17 29 00 : UNIONES DE EXTENSIÓN DE TUBOS

40 17 36 00 : ACOPLAMIENTOS REDUCTORES PARA TUBOS

40 17 41 00 : BRIDA ENCAJADA POR SOLDADURA PARA TUBOS

40 17 46 00 : T PARA TUBOS

40 17 49 00 : UNIONES PARA TUBOS

40 17 52 00 : Y DE CONEXIÓN PARA TUBOS

40 17 53 00 : ACCESORIOS Y BRIDAS ESPECIALIZADOS PARA TUBOS

40 18 30 00 : TUBERÍAS DE CAUCHO Y PLÁSTICO

40 18 31 00 : ACCESORIOS DE TUBOS

72 15 44 00 : SERVICIOS DE MANTENIMIENTO Y FABRICACIÓN DE ACCESORIOS PARA TUBERÍAS

27 11 21 00 : HERRAMIENTAS DE SUJECCIÓN Y FIJACIÓN

*** EXPERIENCIA No.59 :

NÚMERO CONSECUTIVO DEL CONTRATO: 059

CONTRATO CELEBRADO POR : 1 - EL PROPONENTE

NOMBRE DEL CONTRATISTA : INGENIERIA Y SUMINISTROS INDUSTRIALES I.S.I S.A.S.

NOMBRE DEL CONTRATANTE : EMPOCALDAS S.A E.S.P

VALOR CONTRATADO EN SMMLV : 37,65

PORCENTAJE DE PARTICIPACIÓN EN EL VALOR EJECUTADO EN CASO DE CONSORCIOS Y UNIONES

TEMPORALES: 100%



CÁMARA DE COMERCIO DE MANIZALES POR CALDAS

CERTIFICADO DE INSCRIPCIÓN Y CLASIFICACIÓN EN EL REGISTRO DE PROPONENTES

Fecha expedición: 25/05/2024 - 09:10:27
Recibo No. S000970736, Valor 68000

CÓDIGO DE VERIFICACIÓN e9QHhTQQHN

Verifique el contenido y confiabilidad de este certificado, ingresando a <https://sii.confecamaras.co/vista/plantilla/cv.php?empresa=20> y digite el respectivo código, para que visualice la imagen generada al momento de su expedición. La verificación se puede realizar de manera ilimitada, durante 60 días calendario contados a partir de la fecha de su expedición.

SG FM CL PR - DESCRIPCIÓN

13 10 20 00 : PLASTICOS TERMOPLÁSTICOS
27 12 17 00 : ACCESORIOS DE TUBERÍA Y MANGA HIDRÁULICA
31 12 15 00 : FUNDICIONES DE MOLDE DE CONCHA
31 16 28 00 : FERRETERÍA EN GENERAL
40 14 16 00 : VÁLVULAS
40 14 17 00 : MATERIAL DE FERRETERÍA Y ACCESORIOS
40 14 19 00 : CONDUCTOS
40 14 20 00 : MANGUERAS
40 17 15 00 : TUBOS Y TUBERÍAS COMERCIALES
40 17 16 00 : TUBOS Y TUBERÍAS INDUSTRIALES
40 17 17 00 : ADAPTADORES DE TUBOS
40 17 19 00 : BRIDAS DE RESPALDO PARA TUBOS
40 17 20 00 : DEFLECTORES PARA TUBOS
40 17 21 00 : CODOS PARA TUBOS
40 17 25 00 : CONECTORES DE TUBOS
40 17 26 00 : ACOPLEROS DE TUBOS
40 17 27 00 : CRUCES DE TUBOS
40 17 28 00 : CODOS DE TUBOS
40 17 29 00 : UNIONES DE EXTENSIÓN DE TUBOS
40 17 36 00 : ACOPLAMIENTOS REDUCTORES PARA TUBOS
40 17 41 00 : BRIDA ENCAJADA POR SOLDADURA PARA TUBOS
40 17 46 00 : T PARA TUBOS
40 17 49 00 : UNIONES PARA TUBOS
40 17 52 00 : Y DE CONEXIÓN PARA TUBOS
40 17 53 00 : ACCESORIOS Y BRIDAS ESPECIALIZADOS PARA TUBOS
40 18 30 00 : TUBERÍAS DE CAUCHO Y PLÁSTICO
40 18 31 00 : ACCESORIOS DE TUBOS
72 15 44 00 : SERVICIOS DE MANTENIMIENTO Y FABRICACIÓN DE ACCESORIOS PARA TUBERÍAS

*** EXPERIENCIA No.60 :

NÚMERO CONSECUTIVO DEL CONTRATO:060

CONTRATO CELEBRADO POR :1 - EL PROPONENTE

NOMBRE DEL CONTRATISTA :INGENIERIA Y SUMINISTROS INDUSTRIALES I.S.I S.A.S.

NOMBRE DEL CONTRATANTE :CONSORCIO GIRALDO ASOCIADOS

VALOR CONTRATADO EN SMMLV :15,75

PORCENTAJE DE PARTICIPACIÓN EN EL VALOR EJECUTADO EN CASO DE CONSORCIOS Y UNIONES

TEMPORALES: 100%

SG FM CL PR - DESCRIPCIÓN

27 11 17 00 : LLAVES INGLÉSAS Y GUÍAS
27 11 16 00 : HERRAMIENTAS DE PERFILAR
27 11 18 00 : HERRAMIENTAS DE MEDIDA Y BOCETAJE
27 11 15 00 : HERRAMIENTAS DE CORTE Y ENGARZADO Y PUNZONES
27 11 19 00 : HERRAMIENTAS GRUESAS Y DE ACABADO
27 11 20 00 : HERRAMIENTAS MANUALES DE JARDINERÍA, AGRICULTURA Y FORESTACIÓN
27 11 21 00 : HERRAMIENTAS DE SUJECCIÓN Y FIJACIÓN



CÁMARA DE COMERCIO DE MANIZALES POR CALDAS

CERTIFICADO DE INSCRIPCIÓN Y CLASIFICACIÓN EN EL REGISTRO DE PROPONENTES

Fecha expedición: 25/05/2024 - 09:10:27
Recibo No. S000970736, Valor 68000

CÓDIGO DE VERIFICACIÓN e9QHhTQQHN

Verifique el contenido y confiabilidad de este certificado, ingresando a <https://sii.confecamaras.co/vista/plantilla/cv.php?empresa=20> y digite el respectivo código, para que visualice la imagen generada al momento de su expedición. La verificación se puede realizar de manera ilimitada, durante 60 días calendario contados a partir de la fecha de su expedición.

27 11 22 00 : HERRAMIENTAS DE ALBAÑILERÍA Y CONCRETO
27 11 27 00 : HERRAMIENTAS MECÁNICAS
27 11 29 00 : HERRAMIENTAS DISPENSADORAS
27 12 16 00 : PISTONES Y CILINDROS HIDRÁULICOS
27 13 15 00 : HERRAMIENTAS NEUMÁTICAS
30 10 15 00 : ÁNGULOS
30 16 15 00 : MATERIALES PARA ACABADOS DE PAREDES
30 17 17 00 : PRODUCTOS DE CRISTAL
30 18 17 00 : GRIFOS
25 17 41 00 : SISTEMAS DE TEJADO
30 15 15 00 : MATERIAL PARA TEJADOS Y TECHOS
30 15 16 00 : ACCESORIOS PARA TEJADOS
30 15 18 00 : MATERIALES PARA REVESTIMIENTO DE PAREDES Y EXTERIOR
30 15 19 00 : MATERIALES Y PRODUCTOS PARA ACABADOS
30 16 16 00 : MATERIALES PARA TECHOS
31 16 28 00 : FERRETERÍA EN GENERAL
39 12 19 00 : DISPOSITIVOS Y ACCESORIOS DE SEGURIDAD ELÉCTRICA
31 11 15 00 : EXTRUSIONES DE PERFILES
39 10 16 00 : LÁMPARAS Y BOMBILLAS
39 10 19 00 : BALASTOS DE LÁMPARAS Y TRANSFORMADORES DE LÁMPARAS
31 12 15 00 : FUNDICIONES DE MOLDE DE CONCHA
13 10 20 00 : PLÁSTICOS TERMOPLÁSTICOS
27 12 17 00 : ACCESORIOS DE TUBERÍA Y MANGA HIDRÁULICA
40 14 16 00 : VÁLVULAS
40 14 17 00 : MATERIAL DE FERRETERÍA Y ACCESORIOS
40 14 19 00 : CONDUCTOS
40 14 20 00 : MANGUERAS
40 17 15 00 : TUBOS Y TUBERÍAS COMERCIALES
40 17 16 00 : TUBOS Y TUBERÍAS INDUSTRIALES
40 17 17 00 : ADAPTADORES DE TUBOS
40 17 19 00 : BRIDAS DE RESPALDO PARA TUBOS
40 17 20 00 : DEFLECTORES PARA TUBOS
40 17 21 00 : CODOS PARA TUBOS
40 17 25 00 : CONECTORES DE TUBOS
40 17 27 00 : CRUCES DE TUBOS
40 17 28 00 : CODOS DE TUBOS
40 17 29 00 : UNIONES DE EXTENSIÓN DE TUBOS
40 17 36 00 : ACOPLAMIENTOS REDUCTORES PARA TUBOS
40 17 41 00 : BRIDA ENCAJADA POR SOLDADURA PARA TUBOS
40 17 46 00 : T PARA TUBOS
40 17 49 00 : UNIONES PARA TUBOS
40 17 52 00 : Y DE CONEXIÓN PARA TUBOS
40 17 53 00 : ACCESORIOS Y BRIDAS ESPECIALIZADOS PARA TUBOS
40 18 30 00 : TUBERÍAS DE CAUCHO Y PLÁSTICO
40 18 31 00 : ACCESORIOS DE TUBOS
72 15 44 00 : SERVICIOS DE MANTENIMIENTO Y FABRICACIÓN DE ACCESORIOS PARA TUBERÍAS
31 16 17 00 : TUERCAS



CÁMARA DE COMERCIO DE MANIZALES POR CALDAS

CERTIFICADO DE INSCRIPCIÓN Y CLASIFICACIÓN EN EL REGISTRO DE PROPONENTES

Fecha expedición: 25/05/2024 - 09:10:27
Recibo No. S000970736, Valor 68000

CÓDIGO DE VERIFICACIÓN e9QHhTQQHN

Verifique el contenido y confiabilidad de este certificado, ingresando a <https://sii.confecamaras.co/vista/plantilla/cv.php?empresa=20> y digite el respectivo código, para que visualice la imagen generada al momento de su expedición. La verificación se puede realizar de manera ilimitada, durante 60 días calendario contados a partir de la fecha de su expedición.

24 11 18 00 : TANQUES Y CILINDROS Y SUS ACCESORIOS
31 20 16 00 : OTROS ADHESIVOS Y SELLADORES
31 21 15 00 : PINTURAS Y TAPA POROS
31 21 16 00 : ADITIVOS PARA PINTURAS
31 21 17 00 : ACABADOS EN GENERAL
31 21 19 00 : APLICADORES DE PINTURA Y ACCESORIOS PARA PINTAR
30 10 24 00 : VARILLAS

*** EXPERIENCIA No. 61 :

NÚMERO CONSECUTIVO DEL CONTRATO: 061

CONTRATO CELEBRADO POR : 1 - EL PROPONENTE

NOMBRE DEL CONTRATISTA : INGENIERIA Y SUMINISTROS INDUSTRIALES I.S.I S.A.S.

NOMBRE DEL CONTRATANTE : CONSORCIO GIRALDO ASOCIADOS

VALOR CONTRATADO EN SMMLV : 33

PORCENTAJE DE PARTICIPACIÓN EN EL VALOR EJECUTADO EN CASO DE CONSORCIOS Y UNIONES

TEMPORALES: 100%

SG FM CL PR - DESCRIPCIÓN

27 11 17 00 : LLAVES INGLESAS Y GUÍAS
27 11 16 00 : HERRAMIENTAS DE PERFILAR
27 11 18 00 : HERRAMIENTAS DE MEDIDA Y BOCETAJE
27 11 15 00 : HERRAMIENTAS DE CORTE Y ENGARZADO Y PUNZONES
27 11 19 00 : HERRAMIENTAS GRUESAS Y DE ACABADO
27 11 20 00 : HERRAMIENTAS MANUALES DE JARDINERÍA, AGRICULTURA Y FORESTACIÓN
27 11 21 00 : HERRAMIENTAS DE SUJECCIÓN Y FIJACIÓN
27 11 22 00 : HERRAMIENTAS DE ALBAÑILERÍA Y CONCRETO
27 11 27 00 : HERRAMIENTAS MECÁNICAS
27 11 29 00 : HERRAMIENTAS DISPENSADORAS
27 12 16 00 : PISTONES Y CILINDROS HIDRÁULICOS
27 13 15 00 : HERRAMIENTAS NEUMÁTICAS
30 10 15 00 : ÁNGULOS
30 16 15 00 : MATERIALES PARA ACABADOS DE PAREDES
30 17 17 00 : PRODUCTOS DE CRISTAL
30 18 17 00 : GRIFOS
25 17 41 00 : SISTEMAS DE TEJADO
30 15 15 00 : MATERIAL PARA TEJADOS Y TECHOS
30 15 16 00 : ACCESORIOS PARA TEJADOS
30 15 18 00 : MATERIALES PARA REVESTIMIENTO DE PAREDES Y EXTERIOR
30 15 19 00 : MATERIALES Y PRODUCTOS PARA ACABADOS
30 16 16 00 : MATERIALES PARA TECHOS
31 16 28 00 : FERRETERÍA EN GENERAL
39 12 19 00 : DISPOSITIVOS Y ACCESORIOS DE SEGURIDAD ELÉCTRICA
31 11 15 00 : EXTRUSIONES DE PERFILES
39 10 16 00 : LÁMPARAS Y BOMBILLAS
39 10 19 00 : BALASTOS DE LÁMPARAS Y TRANSFORMADORES DE LÁMPARAS
31 12 15 00 : FUNDICIONES DE MOLDE DE CONCHA
13 10 20 00 : PLÁSTICOS TERMOPLÁSTICOS



CÁMARA DE COMERCIO DE MANIZALES POR CALDAS

CERTIFICADO DE INSCRIPCIÓN Y CLASIFICACIÓN EN EL REGISTRO DE PROPONENTES

Fecha expedición: 25/05/2024 - 09:10:27
Recibo No. S000970736, Valor 68000

CÓDIGO DE VERIFICACIÓN e9QHhTQQHN

Verifique el contenido y confiabilidad de este certificado, ingresando a <https://sii.confecamaras.co/vista/plantilla/cv.php?empresa=20> y digite el respectivo código, para que visualice la imagen generada al momento de su expedición. La verificación se puede realizar de manera ilimitada, durante 60 días calendario contados a partir de la fecha de su expedición.

27 12 17 00 : ACCESORIOS DE TUBERÍA Y MANGA HIDRÁULICA
40 14 16 00 : VÁLVULAS
40 14 17 00 : MATERIAL DE FERRETERÍA Y ACCESORIOS
40 14 19 00 : CONDUCTOS
40 14 20 00 : MANGUERAS
40 17 15 00 : TUBOS Y TUBERÍAS COMERCIALES
40 17 16 00 : TUBOS Y TUBERÍAS INDUSTRIALES
40 17 17 00 : ADAPTADORES DE TUBOS
40 17 19 00 : BRIDAS DE RESPALDO PARA TUBOS
40 17 20 00 : DEFLECTORES PARA TUBOS
40 17 21 00 : CODOS PARA TUBOS
40 17 25 00 : CONECTORES DE TUBOS
40 17 27 00 : CRUCES DE TUBOS
40 17 28 00 : CODOS DE TUBOS
40 17 29 00 : UNIONES DE EXTENSIÓN DE TUBOS
40 17 36 00 : ACOPLAMIENTOS REDUCTORES PARA TUBOS
40 17 41 00 : BRIDA ENCAJADA POR SOLDADURA PARA TUBOS
40 17 46 00 : T PARA TUBOS
40 17 49 00 : UNIONES PARA TUBOS
40 17 52 00 : Y DE CONEXIÓN PARA TUBOS
40 17 53 00 : ACCESORIOS Y BRIDAS ESPECIALIZADOS PARA TUBOS
40 18 30 00 : TUBERÍAS DE CAUCHO Y PLÁSTICO
40 18 31 00 : ACCESORIOS DE TUBOS
72 15 44 00 : SERVICIOS DE MANTENIMIENTO Y FABRICACIÓN DE ACCESORIOS PARA TUBERÍAS
31 16 17 00 : TUERCAS
24 11 18 00 : TANQUES Y CILINDROS Y SUS ACCESORIOS
31 20 16 00 : OTROS ADHESIVOS Y SELLADORES
31 21 15 00 : PINTURAS Y TAPA POROS
31 21 16 00 : ADITIVOS PARA PINTURAS
31 21 17 00 : ACABADOS EN GENERAL
31 21 19 00 : APLICADORES DE PINTURA Y ACCESORIOS PARA PINTAR
30 10 24 00 : VARILLAS

*** EXPERIENCIA No. 62 :

NÚMERO CONSECUTIVO DEL CONTRATO:062

CONTRATO CELEBRADO POR :1 - EL PROPONENTE

NOMBRE DEL CONTRATISTA :INGENIERIA Y SUMINISTROS INDUSTRIALES I.S.I S.A.S.

NOMBRE DEL CONTRATANTE :EMPOCALDAS S.A E.S.P

VALOR CONTRATADO EN SMMLV :21,89

PORCENTAJE DE PARTICIPACIÓN EN EL VALOR EJECUTADO EN CASO DE CONSORCIOS Y UNIONES

TEMPORALES: 100%

SG FM CL PR - DESCRIPCIÓN

27 11 17 00 : LLAVES INGLESAS Y GUÍAS
27 11 16 00 : HERRAMIENTAS DE PERFILAR
27 11 18 00 : HERRAMIENTAS DE MEDIDA Y BOCETAJE
27 11 15 00 : HERRAMIENTAS DE CORTE Y ENGARZADO Y PUNZONES



CÁMARA DE COMERCIO DE MANIZALES POR CALDAS

CERTIFICADO DE INSCRIPCIÓN Y CLASIFICACIÓN EN EL REGISTRO DE PROPONENTES

Fecha expedición: 25/05/2024 - 09:10:27
Recibo No. S000970736, Valor 68000

CÓDIGO DE VERIFICACIÓN e9QHhTQQHN

Verifique el contenido y confiabilidad de este certificado, ingresando a <https://sii.confecamaras.co/vista/plantilla/cv.php?empresa=20> y digite el respectivo código, para que visualice la imagen generada al momento de su expedición. La verificación se puede realizar de manera ilimitada, durante 60 días calendario contados a partir de la fecha de su expedición.

27 11 19 00 : HERRAMIENTAS GRUESAS Y DE ACABADO
27 11 20 00 : HERRAMIENTAS MANUALES DE JARDINERÍA, AGRICULTURA Y FORESTACIÓN
27 11 21 00 : HERRAMIENTAS DE SUJECCIÓN Y FIJACIÓN
27 11 22 00 : HERRAMIENTAS DE ALBAÑILERÍA Y CONCRETO
27 11 27 00 : HERRAMIENTAS MECÁNICAS
27 11 29 00 : HERRAMIENTAS DISPENSADORAS
27 12 16 00 : PISTONES Y CILINDROS HIDRÁULICOS
27 13 15 00 : HERRAMIENTAS NEUMÁTICAS
30 10 15 00 : ÁNGULOS
30 16 15 00 : MATERIALES PARA ACABADOS DE PAREDES
30 17 17 00 : PRODUCTOS DE CRISTAL
30 18 17 00 : GRIFOS
25 17 41 00 : SISTEMAS DE TEJADO
30 15 15 00 : MATERIAL PARA TEJADOS Y TECHOS
30 15 16 00 : ACCESORIOS PARA TEJADOS
30 15 18 00 : MATERIALES PARA REVESTIMIENTO DE PAREDES Y EXTERIOR
30 15 19 00 : MATERIALES Y PRODUCTOS PARA ACABADOS
30 16 16 00 : MATERIALES PARA TECHOS
31 16 28 00 : FERRETERÍA EN GENERAL
39 12 19 00 : DISPOSITIVOS Y ACCESORIOS DE SEGURIDAD ELÉCTRICA
31 11 15 00 : EXTRUSIONES DE PERFILES
39 10 16 00 : LÁMPARAS Y BOMBILLAS
39 10 19 00 : BALASTOS DE LÁMPARAS Y TRANSFORMADORES DE LÁMPARAS
31 12 15 00 : FUNDICIONES DE MOLDE DE CONCHA
13 10 20 00 : PLÁSTICOS TERMOPLÁSTICOS
27 12 17 00 : ACCESORIOS DE TUBERÍA Y MANGA HIDRÁULICA
40 14 16 00 : VÁLVULAS
40 14 17 00 : MATERIAL DE FERRETERÍA Y ACCESORIOS
40 14 19 00 : CONDUCTOS
40 14 20 00 : MANGUERAS
40 17 15 00 : TUBOS Y TUBERÍAS COMERCIALES
40 17 16 00 : TUBOS Y TUBERÍAS INDUSTRIALES
40 17 17 00 : ADAPTADORES DE TUBOS
40 17 19 00 : BRIDAS DE RESPALDO PARA TUBOS
40 17 20 00 : DEFLECTORES PARA TUBOS
40 17 21 00 : CODOS PARA TUBOS
40 17 25 00 : CONECTORES DE TUBOS
40 17 27 00 : CRUCES DE TUBOS
40 17 28 00 : CODOS DE TUBOS
40 17 29 00 : UNIONES DE EXTENSIÓN DE TUBOS
40 17 36 00 : ACOPLAMIENTOS REDUCTORES PARA TUBOS
40 17 41 00 : BRIDA ENCAJADA POR SOLDADURA PARA TUBOS
40 17 46 00 : T PARA TUBOS
40 17 49 00 : UNIONES PARA TUBOS
40 17 52 00 : Y DE CONEXIÓN PARA TUBOS
40 17 53 00 : ACCESORIOS Y BRIDAS ESPECIALIZADOS PARA TUBOS
40 18 30 00 : TUBERÍAS DE CAUCHO Y PLÁSTICO



CÁMARA DE COMERCIO DE MANIZALES POR CALDAS

CERTIFICADO DE INSCRIPCIÓN Y CLASIFICACIÓN EN EL REGISTRO DE PROPONENTES

Fecha expedición: 25/05/2024 - 09:10:27
Recibo No. S000970736, Valor 68000

CÓDIGO DE VERIFICACIÓN e9QHhTQQHN

Verifique el contenido y confiabilidad de este certificado, ingresando a <https://sii.confecamaras.co/vista/plantilla/cv.php?empresa=20> y digite el respectivo código, para que visualice la imagen generada al momento de su expedición. La verificación se puede realizar de manera ilimitada, durante 60 días calendario contados a partir de la fecha de su expedición.

40 18 31 00 : ACCESORIOS DE TUBOS
72 15 44 00 : SERVICIOS DE MANTENIMIENTO Y FABRICACIÓN DE ACCESORIOS PARA TUBERÍAS
31 16 17 00 : TUERCAS
24 11 18 00 : TANQUES Y CILINDROS Y SUS ACCESORIOS
31 20 16 00 : OTROS ADHESIVOS Y SELLADORES
31 21 15 00 : PINTURAS Y TAPA POROS
31 21 16 00 : ADITIVOS PARA PINTURAS
31 21 17 00 : ACABADOS EN GENERAL
31 21 19 00 : APLICADORES DE PINTURA Y ACCESORIOS PARA PINTAR
30 10 24 00 : VARILLAS

*** EXPERIENCIA No.63 :

NÚMERO CONSECUTIVO DEL CONTRATO:063

CONTRATO CELEBRADO POR :1 - EL PROPONENTE

NOMBRE DEL CONTRATISTA :INGENIERIA Y SUMINISTROS INDUSTRIALES I.S.I S.A.S.

NOMBRE DEL CONTRATANTE :EMPOCALDAS S.A E.S.P

VALOR CONTRATADO EN SMMLV :18,04

PORCENTAJE DE PARTICIPACIÓN EN EL VALOR EJECUTADO EN CASO DE CONSORCIOS Y UNIONES

TEMPORALES: 100%

SG FM CL PR - DESCRIPCIÓN

13 10 20 00 : PLASTICOS TERMOPLÁSTICOS
27 12 17 00 : ACCESORIOS DE TUBERÍA Y MANGA HIDRÁULICA
31 12 15 00 : FUNDICIONES DE MOLDE DE CONCHA
31 16 28 00 : FERRETERÍA EN GENERAL
40 14 16 00 : VÁLVULAS
40 14 17 00 : MATERIAL DE FERRETERÍA Y ACCESORIOS
40 14 19 00 : CONDUCTOS
40 14 20 00 : MANGUERAS
40 17 15 00 : TUBOS Y TUBERÍAS COMERCIALES
40 17 16 00 : TUBOS Y TUBERÍAS INDUSTRIALES
40 17 17 00 : ADAPTADORES DE TUBOS
40 17 19 00 : BRIDAS DE RESPALDO PARA TUBOS
40 17 20 00 : DEFLECTORES PARA TUBOS
40 17 21 00 : CODOS PARA TUBOS
40 17 25 00 : CONECTORES DE TUBOS
40 17 26 00 : ACOPLEROS DE TUBOS
40 17 27 00 : CRUCES DE TUBOS
40 17 28 00 : CODOS DE TUBOS
40 17 29 00 : UNIONES DE EXTENSIÓN DE TUBOS
40 17 36 00 : ACOPLAMIENTOS REDUCTORES PARA TUBOS
40 17 41 00 : BRIDA ENCAJADA POR SOLDADURA PARA TUBOS
40 17 46 00 : T PARA TUBOS
40 17 49 00 : UNIONES PARA TUBOS
40 17 52 00 : Y DE CONEXIÓN PARA TUBOS
40 17 53 00 : ACCESORIOS Y BRIDAS ESPECIALIZADOS PARA TUBOS
40 18 30 00 : TUBERÍAS DE CAUCHO Y PLÁSTICO



CÁMARA DE COMERCIO DE MANIZALES POR CALDAS

CERTIFICADO DE INSCRIPCIÓN Y CLASIFICACIÓN EN EL REGISTRO DE PROPONENTES

Fecha expedición: 25/05/2024 - 09:10:27
Recibo No. S000970736, Valor 68000

CÓDIGO DE VERIFICACIÓN e9QHhTQQHN

Verifique el contenido y confiabilidad de este certificado, ingresando a <https://sii.confecamaras.co/vista/plantilla/cv.php?empresa=20> y digite el respectivo código, para que visualice la imagen generada al momento de su expedición. La verificación se puede realizar de manera ilimitada, durante 60 días calendario contados a partir de la fecha de su expedición.

40 18 31 00 : ACCESORIOS DE TUBOS
72 15 44 00 : SERVICIOS DE MANTENIMIENTO Y FABRICACIÓN DE ACCESORIOS PARA TUBERÍAS

*** EXPERIENCIA No.64 :

NÚMERO CONSECUTIVO DEL CONTRATO:064

CONTRATO CELEBRADO POR :1 - EL PROPONENTE

NOMBRE DEL CONTRATISTA :INGENIERIA Y SUMINISTROS INDUSTRIALES I.S.I S.A.S.

NOMBRE DEL CONTRATANTE :CONSORCIO GIRALDO ASOCIADOS

VALOR CONTRATADO EN SMMLV :40,04

PORCENTAJE DE PARTICIPACIÓN EN EL VALOR EJECUTADO EN CASO DE CONSORCIOS Y UNIONES

TEMPORALES: 100%

SG FM CL PR - DESCRIPCIÓN

27 11 17 00 : LLAVES INGLESAS Y GUÍAS
27 11 16 00 : HERRAMIENTAS DE PERFILAR
27 11 18 00 : HERRAMIENTAS DE MEDIDA Y BOCETAJE
27 11 15 00 : HERRAMIENTAS DE CORTE Y ENGARZADO Y PUNZONES
27 11 19 00 : HERRAMIENTAS GRUESAS Y DE ACABADO
27 11 20 00 : HERRAMIENTAS MANUALES DE JARDINERÍA, AGRICULTURA Y FORESTACIÓN
27 11 21 00 : HERRAMIENTAS DE SUJECCIÓN Y FIJACIÓN
27 11 22 00 : HERRAMIENTAS DE ALBAÑILERÍA Y CONCRETO
27 11 27 00 : HERRAMIENTAS MECÁNICAS
27 11 29 00 : HERRAMIENTAS DISPENSADORAS
27 12 16 00 : PISTONES Y CILINDROS HIDRÁULICOS
27 13 15 00 : HERRAMIENTAS NEUMÁTICAS
30 10 15 00 : ÁNGULOS
30 16 15 00 : MATERIALES PARA ACABADOS DE PAREDES
30 17 17 00 : PRODUCTOS DE CRISTAL
30 18 17 00 : GRIFOS
25 17 41 00 : SISTEMAS DE TEJADO
30 15 15 00 : MATERIAL PARA TEJADOS Y TECHOS
30 15 16 00 : ACCESORIOS PARA TEJADOS
30 15 18 00 : MATERIALES PARA REVESTIMIENTO DE PAREDES Y EXTERIOR
30 15 19 00 : MATERIALES Y PRODUCTOS PARA ACABADOS
30 16 16 00 : MATERIALES PARA TECHOS
31 16 28 00 : FERRETERÍA EN GENERAL
39 12 19 00 : DISPOSITIVOS Y ACCESORIOS DE SEGURIDAD ELÉCTRICA
31 11 15 00 : EXTRUSIONES DE PERFILES
39 10 16 00 : LÁMPARAS Y BOMBILLAS
39 10 19 00 : BALASTOS DE LÁMPARAS Y TRANSFORMADORES DE LÁMPARAS
31 12 15 00 : FUNDICIONES DE MOLDE DE CONCHA
13 10 20 00 : PLÁSTICOS TERMOPLÁSTICOS
27 12 17 00 : ACCESORIOS DE TUBERÍA Y MANGA HIDRÁULICA
40 14 16 00 : VÁLVULAS
40 14 17 00 : MATERIAL DE FERRETERÍA Y ACCESORIOS
40 14 19 00 : CONDUCTOS
40 14 20 00 : MANGUERAS



CÁMARA DE COMERCIO DE MANIZALES POR CALDAS

CERTIFICADO DE INSCRIPCIÓN Y CLASIFICACIÓN EN EL REGISTRO DE PROPONENTES

Fecha expedición: 25/05/2024 - 09:10:27
Recibo No. S000970736, Valor 68000

CÓDIGO DE VERIFICACIÓN e9QHhTQQHN

Verifique el contenido y confiabilidad de este certificado, ingresando a <https://sii.confecamaras.co/vista/plantilla/cv.php?empresa=20> y digite el respectivo código, para que visualice la imagen generada al momento de su expedición. La verificación se puede realizar de manera ilimitada, durante 60 días calendario contados a partir de la fecha de su expedición.

40 17 15 00 : TUBOS Y TUBERÍAS COMERCIALES
40 17 16 00 : TUBOS Y TUBERÍAS INDUSTRIALES
40 17 17 00 : ADAPTADORES DE TUBOS
40 17 19 00 : BRIDAS DE RESPALDO PARA TUBOS
40 17 20 00 : DEFLECTORES PARA TUBOS
40 17 21 00 : CODOS PARA TUBOS
40 17 25 00 : CONECTORES DE TUBOS
40 17 27 00 : CRUCES DE TUBOS
40 17 28 00 : CODOS DE TUBOS
40 17 29 00 : UNIONES DE EXTENSIÓN DE TUBOS
40 17 36 00 : ACOPLAMIENTOS REDUCTORES PARA TUBOS
40 17 41 00 : BRIDA ENCAJADA POR SOLDADURA PARA TUBOS
40 17 46 00 : T PARA TUBOS
40 17 49 00 : UNIONES PARA TUBOS
40 17 52 00 : Y DE CONEXIÓN PARA TUBOS
40 17 53 00 : ACCESORIOS Y BRIDAS ESPECIALIZADOS PARA TUBOS
40 18 30 00 : TUBERÍAS DE CAUCHO Y PLÁSTICO
40 18 31 00 : ACCESORIOS DE TUBOS
72 15 44 00 : SERVICIOS DE MANTENIMIENTO Y FABRICACIÓN DE ACCESORIOS PARA TUBERÍAS
31 16 17 00 : TUERCAS
24 11 18 00 : TANQUES Y CILINDROS Y SUS ACCESORIOS
31 20 16 00 : OTROS ADHESIVOS Y SELLADORES
31 21 15 00 : PINTURAS Y TAPA POROS
31 21 16 00 : ADITIVOS PARA PINTURAS
31 21 17 00 : ACABADOS EN GENERAL
31 21 19 00 : APLICADORES DE PINTURA Y ACCESORIOS PARA PINTAR
30 10 24 00 : VARILLAS

*** EXPERIENCIA No.65 :

NÚMERO CONSECUTIVO DEL CONTRATO:065

CONTRATO CELEBRADO POR :1 - EL PROPONENTE

NOMBRE DEL CONTRATISTA :INGENIERIA Y SUMINISTROS INDUSTRIALES I.S.I S.A.S.

NOMBRE DEL CONTRATANTE :CONSORCIO GIRALDO ASOCIADOS

VALOR CONTRATADO EN SMMLV :27,50

PORCENTAJE DE PARTICIPACIÓN EN EL VALOR EJECUTADO EN CASO DE CONSORCIOS Y UNIONES

TEMPORALES: 100%

SG FM CL PR - DESCRIPCIÓN

27 11 17 00 : LLAVES INGLÉSAS Y GUÍAS
27 11 16 00 : HERRAMIENTAS DE PERFILAR
27 11 18 00 : HERRAMIENTAS DE MEDIDA Y BOCETAJE
27 11 15 00 : HERRAMIENTAS DE CORTE Y ENGARZADO Y PUNZONES
27 11 19 00 : HERRAMIENTAS GRUESAS Y DE ACABADO
27 11 20 00 : HERRAMIENTAS MANUALES DE JARDINERÍA, AGRICULTURA Y FORESTACIÓN
27 11 21 00 : HERRAMIENTAS DE SUJECCIÓN Y FIJACIÓN
27 11 22 00 : HERRAMIENTAS DE ALBAÑILERÍA Y CONCRETO
27 11 27 00 : HERRAMIENTAS MECÁNICAS



CÁMARA DE COMERCIO DE MANIZALES POR CALDAS

CERTIFICADO DE INSCRIPCIÓN Y CLASIFICACIÓN EN EL REGISTRO DE PROPONENTES

Fecha expedición: 25/05/2024 - 09:10:27
Recibo No. S000970736, Valor 68000

CÓDIGO DE VERIFICACIÓN e9QHhTQQHN

Verifique el contenido y confiabilidad de este certificado, ingresando a <https://sii.confecamaras.co/vista/plantilla/cv.php?empresa=20> y digite el respectivo código, para que visualice la imagen generada al momento de su expedición. La verificación se puede realizar de manera ilimitada, durante 60 días calendario contados a partir de la fecha de su expedición.

27 11 29 00 : HERRAMIENTAS DISPENSADORAS
27 12 16 00 : PISTONES Y CILINDROS HIDRÁULICOS
27 13 15 00 : HERRAMIENTAS NEUMÁTICAS
30 10 15 00 : ÁNGULOS
30 16 15 00 : MATERIALES PARA ACABADOS DE PAREDES
30 17 17 00 : PRODUCTOS DE CRISTAL
30 18 17 00 : GRIFOS
25 17 41 00 : SISTEMAS DE TEJADO
30 15 15 00 : MATERIAL PARA TEJADOS Y TECHOS
30 15 16 00 : ACCESORIOS PARA TEJADOS
30 15 18 00 : MATERIALES PARA REVESTIMIENTO DE PAREDES Y EXTERIOR
30 15 19 00 : MATERIALES Y PRODUCTOS PARA ACABADOS
30 16 16 00 : MATERIALES PARA TECHOS
31 16 28 00 : FERRETERÍA EN GENERAL
39 12 19 00 : DISPOSITIVOS Y ACCESORIOS DE SEGURIDAD ELÉCTRICA
31 11 15 00 : EXTRUSIONES DE PERFILES
39 10 16 00 : LÁMPARAS Y BOMBILLAS
39 10 19 00 : BALASTOS DE LÁMPARAS Y TRANSFORMADORES DE LÁMPARAS
31 12 15 00 : FUNDICIONES DE MOLDE DE CONCHA
13 10 20 00 : PLÁSTICOS TERMOPLÁSTICOS
27 12 17 00 : ACCESORIOS DE TUBERÍA Y MANGA HIDRÁULICA
40 14 16 00 : VÁLVULAS
40 14 17 00 : MATERIAL DE FERRETERÍA Y ACCESORIOS
40 14 19 00 : CONDUCTOS
40 14 20 00 : MANGUERAS
40 17 15 00 : TUBOS Y TUBERÍAS COMERCIALES
40 17 16 00 : TUBOS Y TUBERÍAS INDUSTRIALES
40 17 17 00 : ADAPTADORES DE TUBOS
40 17 19 00 : BRIDAS DE RESPALDO PARA TUBOS
40 17 20 00 : DEFLECTORES PARA TUBOS
40 17 21 00 : CODOS PARA TUBOS
40 17 25 00 : CONECTORES DE TUBOS
40 17 27 00 : CRUCES DE TUBOS
40 17 28 00 : CODOS DE TUBOS
40 17 29 00 : UNIONES DE EXTENSIÓN DE TUBOS
40 17 36 00 : ACOPLAMIENTOS REDUCTORES PARA TUBOS
40 17 41 00 : BRIDA ENCAJADA POR SOLDADURA PARA TUBOS
40 17 46 00 : T PARA TUBOS
40 17 49 00 : UNIONES PARA TUBOS
40 17 52 00 : Y DE CONEXIÓN PARA TUBOS
40 17 53 00 : ACCESORIOS Y BRIDAS ESPECIALIZADOS PARA TUBOS
40 18 30 00 : TUBERÍAS DE CAUCHO Y PLÁSTICO
40 18 31 00 : ACCESORIOS DE TUBOS
72 15 44 00 : SERVICIOS DE MANTENIMIENTO Y FABRICACIÓN DE ACCESORIOS PARA TUBERÍAS
31 16 17 00 : TUERCAS
24 11 18 00 : TANQUES Y CILINDROS Y SUS ACCESORIOS
31 20 16 00 : OTROS ADHESIVOS Y SELLADORES



CÁMARA DE COMERCIO DE MANIZALES POR CALDAS

CERTIFICADO DE INSCRIPCIÓN Y CLASIFICACIÓN EN EL REGISTRO DE PROPONENTES

Fecha expedición: 25/05/2024 - 09:10:27
Recibo No. S000970736, Valor 68000

CÓDIGO DE VERIFICACIÓN e9QHhTQQHN

Verifique el contenido y confiabilidad de este certificado, ingresando a <https://sii.confecamaras.co/vista/plantilla/cv.php?empresa=20> y digite el respectivo código, para que visualice la imagen generada al momento de su expedición. La verificación se puede realizar de manera ilimitada, durante 60 días calendario contados a partir de la fecha de su expedición.

31 21 15 00 : PINTURAS Y TAPA POROS
31 21 16 00 : ADITIVOS PARA PINTURAS
31 21 17 00 : ACABADOS EN GENERAL
31 21 19 00 : APLICADORES DE PINTURA Y ACCESORIOS PARA PINTAR
30 10 24 00 : VARILLAS

*** EXPERIENCIA No. 66 :

NÚMERO CONSECUTIVO DEL CONTRATO: 066

CONTRATO CELEBRADO POR : 1 - EL PROPONENTE

NOMBRE DEL CONTRATISTA : INGENIERIA Y SUMINISTROS INDUSTRIALES I.S.I S.A.S.

NOMBRE DEL CONTRATANTE : EMPOCALDAS S.A E.S.P

VALOR CONTRATADO EN SMMLV : 137,46

PORCENTAJE DE PARTICIPACIÓN EN EL VALOR EJECUTADO EN CASO DE CONSORCIOS Y UNIONES

TEMPORALES: 100%

SG FM CL PR - DESCRIPCIÓN

13 10 20 00 : PLASTICOS TERMOPLÁSTICOS
27 12 17 00 : ACCESORIOS DE TUBERÍA Y MANGA HIDRÁULICA
31 12 15 00 : FUNDICIONES DE MOLDE DE CONCHA
31 16 28 00 : FERRETERÍA EN GENERAL
40 14 17 00 : MATERIAL DE FERRETERÍA Y ACCESORIOS
40 14 19 00 : CONDUCTOS
40 14 20 00 : MANGUERAS
40 17 15 00 : TUBOS Y TUBERÍAS COMERCIALES
40 17 16 00 : TUBOS Y TUBERÍAS INDUSTRIALES
40 17 17 00 : ADAPTADORES DE TUBOS
40 17 19 00 : BRIDAS DE RESPALDO PARA TUBOS
40 17 20 00 : DEFLECTORES PARA TUBOS
40 17 21 00 : CODOS PARA TUBOS
40 17 25 00 : CONECTORES DE TUBOS
40 17 26 00 : ACOPLEROS DE TUBOS
40 17 27 00 : CRUCES DE TUBOS
40 17 28 00 : CODOS DE TUBOS
40 17 29 00 : UNIONES DE EXTENSIÓN DE TUBOS
40 17 36 00 : ACOPLAMIENTOS REDUCTORES PARA TUBOS
40 17 41 00 : BRIDA ENCAJADA POR SOLDADURA PARA TUBOS
40 17 46 00 : T PARA TUBOS
40 17 49 00 : UNIONES PARA TUBOS
40 17 52 00 : Y DE CONEXIÓN PARA TUBOS
40 17 53 00 : ACCESORIOS Y BRIDAS ESPECIALIZADOS PARA TUBOS
40 18 30 00 : TUBERÍAS DE CAUCHO Y PLÁSTICO
40 18 31 00 : ACCESORIOS DE TUBOS
72 15 44 00 : SERVICIOS DE MANTENIMIENTO Y FABRICACIÓN DE ACCESORIOS PARA TUBERÍAS
27 11 21 00 : HERRAMIENTAS DE SUJECCIÓN Y FIJACIÓN

*** EXPERIENCIA No. 67 :

NÚMERO CONSECUTIVO DEL CONTRATO: 067



CÁMARA DE COMERCIO DE MANIZALES POR CALDAS

CERTIFICADO DE INSCRIPCIÓN Y CLASIFICACIÓN EN EL REGISTRO DE PROPONENTES

Fecha expedición: 25/05/2024 - 09:10:27
Recibo No. S000970736, Valor 68000

CÓDIGO DE VERIFICACIÓN e9QHhTQQHN

Verifique el contenido y confiabilidad de este certificado, ingresando a <https://sii.confecamaras.co/vista/plantilla/cv.php?empresa=20> y digite el respectivo código, para que visualice la imagen generada al momento de su expedición. La verificación se puede realizar de manera ilimitada, durante 60 días calendario contados a partir de la fecha de su expedición.

CONTRATO CELEBRADO POR :1 - EL PROPONENTE
NOMBRE DEL CONTRATISTA :INGENIERIA Y SUMINISTROS INDUSTRIALES I.S.I S.A.S.
NOMBRE DEL CONTRATANTE :EMPOCALDAS S.A E.S.P
VALOR CONTRATADO EN SMMLV :18,53
PORCENTAJE DE PARTICIPACIÓN EN EL VALOR EJECUTADO EN CASO DE CONSORCIOS Y UNIONES TEMPORALES: 100%

SG FM CL PR - DESCRIPCIÓN

56 10 15 00 : MUEBLES
40 14 17 00 : MATERIAL DE FERRETERÍA Y ACCESORIOS

***** EXPERIENCIA No.68 :**

NÚMERO CONSECUTIVO DEL CONTRATO:068

CONTRATO CELEBRADO POR :1 - EL PROPONENTE
NOMBRE DEL CONTRATISTA :INGENIERIA Y SUMINISTROS INDUSTRIALES I.S.I S.A.S.
NOMBRE DEL CONTRATANTE :CONSTRUCCION Y AMBIENTAL S.A.S
VALOR CONTRATADO EN SMMLV :23,33
PORCENTAJE DE PARTICIPACIÓN EN EL VALOR EJECUTADO EN CASO DE CONSORCIOS Y UNIONES TEMPORALES: 100%

SG FM CL PR - DESCRIPCIÓN

13 10 20 00 : PLASTICOS TERMOPLÁSTICOS
27 12 17 00 : ACCESORIOS DE TUBERÍA Y MANGA HIDRÁULICA
31 12 15 00 : FUNDICIONES DE MOLDE DE CONCHA
31 16 28 00 : FERRETERÍA EN GENERAL
40 14 16 00 : VÁLVULAS
40 14 17 00 : MATERIAL DE FERRETERÍA Y ACCESORIOS
40 14 19 00 : CONDUCTOS
40 14 20 00 : MANGUERAS
40 17 15 00 : TUBOS Y TUBERÍAS COMERCIALES
40 17 16 00 : TUBOS Y TUBERÍAS INDUSTRIALES
40 17 17 00 : ADAPTADORES DE TUBOS
40 17 19 00 : BRIDAS DE RESPALDO PARA TUBOS
40 17 20 00 : DEFLECTORES PARA TUBOS
40 17 21 00 : CODOS PARA TUBOS
40 17 25 00 : CONECTORES DE TUBOS
40 17 26 00 : ACOPLEROS DE TUBOS
40 17 27 00 : CRUCES DE TUBOS
40 17 28 00 : CODOS DE TUBOS
40 17 29 00 : UNIONES DE EXTENSIÓN DE TUBOS
40 17 36 00 : ACOPLAMIENTOS REDUCTORES PARA TUBOS
40 17 41 00 : BRIDA ENCAJADA POR SOLDADURA PARA TUBOS
40 17 46 00 : T PARA TUBOS
40 17 49 00 : UNIONES PARA TUBOS
40 17 52 00 : Y DE CONEXIÓN PARA TUBOS
40 17 53 00 : ACCESORIOS Y BRIDAS ESPECIALIZADOS PARA TUBOS
40 18 30 00 : TUBERÍAS DE CAUCHO Y PLÁSTICO



CÁMARA DE COMERCIO DE MANIZALES POR CALDAS

CERTIFICADO DE INSCRIPCIÓN Y CLASIFICACIÓN EN EL REGISTRO DE PROPONENTES

Fecha expedición: 25/05/2024 - 09:10:27
Recibo No. S000970736, Valor 68000

CÓDIGO DE VERIFICACIÓN e9QHhTQQHN

Verifique el contenido y confiabilidad de este certificado, ingresando a <https://sii.confecamaras.co/vista/plantilla/cv.php?empresa=20> y digite el respectivo código, para que visualice la imagen generada al momento de su expedición. La verificación se puede realizar de manera ilimitada, durante 60 días calendario contados a partir de la fecha de su expedición.

40 18 31 00 : ACCESORIOS DE TUBOS
72 15 44 00 : SERVICIOS DE MANTENIMIENTO Y FABRICACIÓN DE ACCESORIOS PARA TUBERÍAS

*** EXPERIENCIA No.69 :

NÚMERO CONSECUTIVO DEL CONTRATO:069

CONTRATO CELEBRADO POR :1 - EL PROPONENTE

NOMBRE DEL CONTRATISTA :INGENIERIA Y SUMINISTROS INDUSTRIALES I.S.I S.A.S.

NOMBRE DEL CONTRATANTE :J G INGENIERIA

VALOR CONTRATADO EN SMMLV :22,71

PORCENTAJE DE PARTICIPACIÓN EN EL VALOR EJECUTADO EN CASO DE CONSORCIOS Y UNIONES

TEMPORALES: 100%

SG FM CL PR - DESCRIPCIÓN

13 10 20 00 : PLASTICOS TERMOPLÁSTICOS
27 12 17 00 : ACCESORIOS DE TUBERÍA Y MANGA HIDRÁULICA
31 12 15 00 : FUNDICIONES DE MOLDE DE CONCHA
31 16 28 00 : FERRETERÍA EN GENERAL
40 14 17 00 : MATERIAL DE FERRETERÍA Y ACCESORIOS
40 14 19 00 : CONDUCTOS
40 14 20 00 : MANGUERAS
40 17 15 00 : TUBOS Y TUBERÍAS COMERCIALES
40 17 16 00 : TUBOS Y TUBERÍAS INDUSTRIALES
40 17 17 00 : ADAPTADORES DE TUBOS
40 17 19 00 : BRIDAS DE RESPALDO PARA TUBOS
40 17 20 00 : DEFLECTORES PARA TUBOS
40 17 21 00 : CODOS PARA TUBOS
40 17 25 00 : CONECTORES DE TUBOS
40 17 26 00 : ACOPLEROS DE TUBOS
40 17 27 00 : CRUCES DE TUBOS
40 17 28 00 : CODOS DE TUBOS
40 17 29 00 : UNIONES DE EXTENSIÓN DE TUBOS
40 17 36 00 : ACOPLAMIENTOS REDUCTORES PARA TUBOS
40 17 41 00 : BRIDA ENCAJADA POR SOLDADURA PARA TUBOS
40 17 46 00 : T PARA TUBOS
40 17 49 00 : UNIONES PARA TUBOS
40 17 52 00 : Y DE CONEXIÓN PARA TUBOS
40 17 53 00 : ACCESORIOS Y BRIDAS ESPECIALIZADOS PARA TUBOS
40 18 30 00 : TUBERÍAS DE CAUCHO Y PLÁSTICO
40 18 31 00 : ACCESORIOS DE TUBOS
72 15 44 00 : SERVICIOS DE MANTENIMIENTO Y FABRICACIÓN DE ACCESORIOS PARA TUBERÍAS
27 11 21 00 : HERRAMIENTAS DE SUJECCIÓN Y FIJACIÓN

*** EXPERIENCIA No.70 :

NÚMERO CONSECUTIVO DEL CONTRATO:070

CONTRATO CELEBRADO POR :1 - EL PROPONENTE

NOMBRE DEL CONTRATISTA :INGENIERIA Y SUMINISTROS INDUSTRIALES I.S.I S.A.S.

NOMBRE DEL CONTRATANTE :EMPOCALDAS S.A E.S.P



CÁMARA DE COMERCIO DE MANIZALES POR CALDAS

CERTIFICADO DE INSCRIPCIÓN Y CLASIFICACIÓN EN EL REGISTRO DE PROPONENTES

Fecha expedición: 25/05/2024 - 09:10:27
Recibo No. S000970736, Valor 68000

CÓDIGO DE VERIFICACIÓN e9QHhTQQHN

Verifique el contenido y confiabilidad de este certificado, ingresando a <https://sii.confecamaras.co/vista/plantilla/cv.php?empresa=20> y digite el respectivo código, para que visualice la imagen generada al momento de su expedición. La verificación se puede realizar de manera ilimitada, durante 60 días calendario contados a partir de la fecha de su expedición.

VALOR CONTRATADO EN SMMLV :27,44

PORCENTAJE DE PARTICIPACIÓN EN EL VALOR EJECUTADO EN CASO DE CONSORCIOS Y UNIONES

TEMPORALES: 100%

SG FM CL PR - DESCRIPCIÓN

13 10 20 00 : PLASTICOS TERMOPLÁSTICOS
27 12 17 00 : ACCESORIOS DE TUBERÍA Y MANGA HIDRÁULICA
31 12 15 00 : FUNDICIONES DE MOLDE DE CONCHA
31 16 28 00 : FERRETERÍA EN GENERAL
40 14 17 00 : MATERIAL DE FERRETERÍA Y ACCESORIOS
40 14 19 00 : CONDUCTOS
40 14 20 00 : MANGUERAS
40 17 15 00 : TUBOS Y TUBERÍAS COMERCIALES
40 17 16 00 : TUBOS Y TUBERÍAS INDUSTRIALES
40 17 17 00 : ADAPTADORES DE TUBOS
40 17 19 00 : BRIDAS DE RESPALDO PARA TUBOS
40 17 20 00 : DEFLECTORES PARA TUBOS
40 17 21 00 : CODOS PARA TUBOS
40 17 25 00 : CONECTORES DE TUBOS
40 17 26 00 : ACOPLEROS DE TUBOS
40 17 27 00 : CRUCES DE TUBOS
40 17 28 00 : CODOS DE TUBOS
40 17 29 00 : UNIONES DE EXTENSIÓN DE TUBOS
40 17 36 00 : ACOPLAMIENTOS REDUCTORES PARA TUBOS
40 17 41 00 : BRIDA ENCAJADA POR SOLDADURA PARA TUBOS
40 17 46 00 : T PARA TUBOS
40 17 49 00 : UNIONES PARA TUBOS
40 17 52 00 : Y DE CONEXIÓN PARA TUBOS
40 17 53 00 : ACCESORIOS Y BRIDAS ESPECIALIZADOS PARA TUBOS
40 18 30 00 : TUBERÍAS DE CAUCHO Y PLÁSTICO
40 18 31 00 : ACCESORIOS DE TUBOS
72 15 44 00 : SERVICIOS DE MANTENIMIENTO Y FABRICACIÓN DE ACCESORIOS PARA TUBERÍAS
27 11 21 00 : HERRAMIENTAS DE SUJECCIÓN Y FIJACIÓN
72 14 11 00 : SERVICIOS DE CONSTRUCCIÓN Y REVESTIMIENTO Y PAVIMENTACIÓN DE INFRAEST...

***** EXPERIENCIA No.71 :**

NÚMERO CONSECUTIVO DEL CONTRATO:071

CONTRATO CELEBRADO POR :1 - EL PROPONENTE

NOMBRE DEL CONTRATISTA :INGENIERIA Y SUMINISTROS INDUSTRIALES I.S.I S.A.S.

NOMBRE DEL CONTRATANTE :MUNICIPIO DE MARULANDA

VALOR CONTRATADO EN SMMLV :42,80

PORCENTAJE DE PARTICIPACIÓN EN EL VALOR EJECUTADO EN CASO DE CONSORCIOS Y UNIONES

TEMPORALES: 100%

SG FM CL PR - DESCRIPCIÓN

13 10 20 00 : PLASTICOS TERMOPLÁSTICOS
27 12 17 00 : ACCESORIOS DE TUBERÍA Y MANGA HIDRÁULICA



CÁMARA DE COMERCIO DE MANIZALES POR CALDAS

CERTIFICADO DE INSCRIPCIÓN Y CLASIFICACIÓN EN EL REGISTRO DE PROPONENTES

Fecha expedición: 25/05/2024 - 09:10:27
Recibo No. S000970736, Valor 68000

CÓDIGO DE VERIFICACIÓN e9QHhTQQHN

Verifique el contenido y confiabilidad de este certificado, ingresando a <https://sii.confecamaras.co/vista/plantilla/cv.php?empresa=20> y digite el respectivo código, para que visualice la imagen generada al momento de su expedición. La verificación se puede realizar de manera ilimitada, durante 60 días calendario contados a partir de la fecha de su expedición.

31 12 15 00 : FUNDICIONES DE MOLDE DE CONCHA
31 16 28 00 : FERRETERÍA EN GENERAL
40 14 17 00 : MATERIAL DE FERRETERÍA Y ACCESORIOS
40 14 19 00 : CONDUCTOS
40 14 20 00 : MANGUERAS
40 17 15 00 : TUBOS Y TUBERÍAS COMERCIALES
40 17 16 00 : TUBOS Y TUBERÍAS INDUSTRIALES
40 17 17 00 : ADAPTADORES DE TUBOS
40 17 19 00 : BRIDAS DE RESPALDO PARA TUBOS
40 17 20 00 : DEFLECTORES PARA TUBOS
40 17 21 00 : CODOS PARA TUBOS
40 17 25 00 : CONECTORES DE TUBOS
40 17 26 00 : ACOPLEROS DE TUBOS
40 17 27 00 : CRUCES DE TUBOS
40 17 28 00 : CODOS DE TUBOS
40 17 29 00 : UNIONES DE EXTENSIÓN DE TUBOS
40 17 36 00 : ACOPLAMIENTOS REDUCTORES PARA TUBOS
40 17 41 00 : BRIDA ENCAJADA POR SOLDADURA PARA TUBOS
40 17 46 00 : T PARA TUBOS
40 17 49 00 : UNIONES PARA TUBOS
40 17 52 00 : Y DE CONEXIÓN PARA TUBOS
40 17 53 00 : ACCESORIOS Y BRIDAS ESPECIALIZADOS PARA TUBOS
40 18 30 00 : TUBERÍAS DE CAUCHO Y PLÁSTICO
40 18 31 00 : ACCESORIOS DE TUBOS
72 15 44 00 : SERVICIOS DE MANTENIMIENTO Y FABRICACIÓN DE ACCESORIOS PARA TUBERÍAS
27 11 21 00 : HERRAMIENTAS DE SUJECCIÓN Y FIJACIÓN
72 14 11 00 : SERVICIOS DE CONSTRUCCIÓN Y REVESTIMIENTO Y PAVIMENTACIÓN DE INFRAEST...

*** EXPERIENCIA No.72 :

NÚMERO CONSECUTIVO DEL CONTRATO:072

CONTRATO CELEBRADO POR :1 - EL PROPONENTE

NOMBRE DEL CONTRATISTA :INGENIERIA Y SUMINISTROS INDUSTRIALES I.S.I S.A.S.

NOMBRE DEL CONTRATANTE :MUNICIPIO DE AGUADAS

VALOR CONTRATADO EN SMMLV :189,12

PORCENTAJE DE PARTICIPACIÓN EN EL VALOR EJECUTADO EN CASO DE CONSORCIOS Y UNIONES

TEMPORALES: 100%

SG FM CL PR - DESCRIPCIÓN

27 11 17 00 : LLAVES INGLÉSAS Y GUÍAS
27 11 16 00 : HERRAMIENTAS DE PERFILAR
27 11 18 00 : HERRAMIENTAS DE MEDIDA Y BOCETAJE
27 11 15 00 : HERRAMIENTAS DE CORTE Y ENGARZADO Y PUNZONES
27 11 19 00 : HERRAMIENTAS GRUESAS Y DE ACABADO
27 11 20 00 : HERRAMIENTAS MANUALES DE JARDINERÍA, AGRICULTURA Y FORESTACIÓN
27 11 21 00 : HERRAMIENTAS DE SUJECCIÓN Y FIJACIÓN
27 11 22 00 : HERRAMIENTAS DE ALBAÑILERÍA Y CONCRETO
27 11 27 00 : HERRAMIENTAS MECÁNICAS



CÁMARA DE COMERCIO DE MANIZALES POR CALDAS

CERTIFICADO DE INSCRIPCIÓN Y CLASIFICACIÓN EN EL REGISTRO DE PROPONENTES

Fecha expedición: 25/05/2024 - 09:10:27
Recibo No. S000970736, Valor 68000

CÓDIGO DE VERIFICACIÓN e9QHhTQQHN

Verifique el contenido y confiabilidad de este certificado, ingresando a <https://sii.confecamaras.co/vista/plantilla/cv.php?empresa=20> y digite el respectivo código, para que visualice la imagen generada al momento de su expedición. La verificación se puede realizar de manera ilimitada, durante 60 días calendario contados a partir de la fecha de su expedición.

27 11 29 00 : HERRAMIENTAS DISPENSADORAS
27 12 16 00 : PISTONES Y CILINDROS HIDRÁULICOS
27 13 15 00 : HERRAMIENTAS NEUMÁTICAS
30 10 15 00 : ÁNGULOS
30 16 15 00 : MATERIALES PARA ACABADOS DE PAREDES
30 17 17 00 : PRODUCTOS DE CRISTAL
30 18 17 00 : GRIFOS
25 17 41 00 : SISTEMAS DE TEJADO
30 15 15 00 : MATERIAL PARA TEJADOS Y TECHOS
30 15 16 00 : ACCESORIOS PARA TEJADOS
30 15 18 00 : MATERIALES PARA REVESTIMIENTO DE PAREDES Y EXTERIOR
30 15 19 00 : MATERIALES Y PRODUCTOS PARA ACABADOS
30 16 16 00 : MATERIALES PARA TECHOS
31 16 28 00 : FERRETERÍA EN GENERAL
39 12 19 00 : DISPOSITIVOS Y ACCESORIOS DE SEGURIDAD ELÉCTRICA
31 11 15 00 : EXTRUSIONES DE PERFILES
39 10 16 00 : LÁMPARAS Y BOMBILLAS
39 10 19 00 : BALASTOS DE LÁMPARAS Y TRANSFORMADORES DE LÁMPARAS
31 12 15 00 : FUNDICIONES DE MOLDE DE CONCHA
13 10 20 00 : PLÁSTICOS TERMOPLÁSTICOS
27 12 17 00 : ACCESORIOS DE TUBERÍA Y MANGA HIDRÁULICA
40 14 16 00 : VÁLVULAS
40 14 17 00 : MATERIAL DE FERRETERÍA Y ACCESORIOS
40 14 19 00 : CONDUCTOS
40 14 20 00 : MANGUERAS
40 17 15 00 : TUBOS Y TUBERÍAS COMERCIALES
40 17 16 00 : TUBOS Y TUBERÍAS INDUSTRIALES
40 17 17 00 : ADAPTADORES DE TUBOS
40 17 19 00 : BRIDAS DE RESPALDO PARA TUBOS
40 17 20 00 : DEFLECTORES PARA TUBOS
40 17 21 00 : CODOS PARA TUBOS
40 17 25 00 : CONECTORES DE TUBOS
40 17 27 00 : CRUCES DE TUBOS
40 17 28 00 : CODOS DE TUBOS
40 17 29 00 : UNIONES DE EXTENSIÓN DE TUBOS
40 17 36 00 : ACOPLAMIENTOS REDUCTORES PARA TUBOS
40 17 41 00 : BRIDA ENCAJADA POR SOLDADURA PARA TUBOS
40 17 46 00 : T PARA TUBOS
40 17 49 00 : UNIONES PARA TUBOS
40 17 52 00 : Y DE CONEXIÓN PARA TUBOS
40 17 53 00 : ACCESORIOS Y BRIDAS ESPECIALIZADOS PARA TUBOS
40 18 30 00 : TUBERÍAS DE CAUCHO Y PLÁSTICO
40 18 31 00 : ACCESORIOS DE TUBOS
72 15 44 00 : SERVICIOS DE MANTENIMIENTO Y FABRICACIÓN DE ACCESORIOS PARA TUBERÍAS
31 16 17 00 : TUERCAS
24 11 18 00 : TANQUES Y CILINDROS Y SUS ACCESORIOS
31 20 16 00 : OTROS ADHESIVOS Y SELLADORES



CÁMARA DE COMERCIO DE MANIZALES POR CALDAS

CERTIFICADO DE INSCRIPCIÓN Y CLASIFICACIÓN EN EL REGISTRO DE PROPONENTES

Fecha expedición: 25/05/2024 - 09:10:27
Recibo No. S000970736, Valor 68000

CÓDIGO DE VERIFICACIÓN e9QHhTQQHN

Verifique el contenido y confiabilidad de este certificado, ingresando a <https://sii.confecamaras.co/vista/plantilla/cv.php?empresa=20> y digite el respectivo código, para que visualice la imagen generada al momento de su expedición. La verificación se puede realizar de manera ilimitada, durante 60 días calendario contados a partir de la fecha de su expedición.

31 21 15 00 : PINTURAS Y TAPA POROS
31 21 16 00 : ADITIVOS PARA PINTURAS
31 21 17 00 : ACABADOS EN GENERAL
31 21 19 00 : APLICADORES DE PINTURA Y ACCESORIOS PARA PINTAR

*** EXPERIENCIA No.73 :

NÚMERO CONSECUTIVO DEL CONTRATO:073

CONTRATO CELEBRADO POR :1 - EL PROPONENTE

NOMBRE DEL CONTRATISTA :INGENIERIA Y SUMINISTROS INDUSTRIALES I.S.I S.A.S.

NOMBRE DEL CONTRATANTE :EMPOCALDAS S.A E.S.P

VALOR CONTRATADO EN SMMLV :48,60

PORCENTAJE DE PARTICIPACIÓN EN EL VALOR EJECUTADO EN CASO DE CONSORCIOS Y UNIONES

TEMPORALES: 100%

SG FM CL PR - DESCRIPCIÓN

13 10 20 00 : PLASTICOS TERMOPLÁSTICOS
27 12 17 00 : ACCESORIOS DE TUBERÍA Y MANGA HIDRÁULICA
31 12 15 00 : FUNDICIONES DE MOLDE DE CONCHA
31 16 28 00 : FERRETERÍA EN GENERAL
40 14 17 00 : MATERIAL DE FERRETERÍA Y ACCESORIOS
40 14 19 00 : CONDUCTOS
40 14 20 00 : MANGUERAS
40 17 15 00 : TUBOS Y TUBERÍAS COMERCIALES
40 17 16 00 : TUBOS Y TUBERÍAS INDUSTRIALES
40 17 17 00 : ADAPTADORES DE TUBOS
40 17 19 00 : BRIDAS DE RESPALDO PARA TUBOS
40 17 20 00 : DEFLECTORES PARA TUBOS
40 17 21 00 : CODOS PARA TUBOS
40 17 25 00 : CONECTORES DE TUBOS
40 17 26 00 : ACOPLEROS DE TUBOS
40 17 27 00 : CRUCES DE TUBOS
40 17 28 00 : CODOS DE TUBOS
40 17 29 00 : UNIONES DE EXTENSIÓN DE TUBOS
40 17 36 00 : ACOPLAMIENTOS REDUCTORES PARA TUBOS
40 17 41 00 : BRIDA ENCAJADA POR SOLDADURA PARA TUBOS
40 17 46 00 : T PARA TUBOS
40 17 49 00 : UNIONES PARA TUBOS
40 17 52 00 : Y DE CONEXIÓN PARA TUBOS
40 17 53 00 : ACCESORIOS Y BRIDAS ESPECIALIZADOS PARA TUBOS
40 18 30 00 : TUBERÍAS DE CAUCHO Y PLÁSTICO
40 18 31 00 : ACCESORIOS DE TUBOS
72 15 44 00 : SERVICIOS DE MANTENIMIENTO Y FABRICACIÓN DE ACCESORIOS PARA TUBERÍAS
27 11 21 00 : HERRAMIENTAS DE SUJECCIÓN Y FIJACIÓN
72 14 11 00 : SERVICIOS DE CONSTRUCCIÓN Y REVESTIMIENTO Y PAVIMENTACIÓN DE INFRAEST...

*** EXPERIENCIA No.74 :

NÚMERO CONSECUTIVO DEL CONTRATO:074



CÁMARA DE COMERCIO DE MANIZALES POR CALDAS

CERTIFICADO DE INSCRIPCIÓN Y CLASIFICACIÓN EN EL REGISTRO DE PROPONENTES

Fecha expedición: 25/05/2024 - 09:10:27
Recibo No. S000970736, Valor 68000

CÓDIGO DE VERIFICACIÓN e9QHhTQQHN

Verifique el contenido y confiabilidad de este certificado, ingresando a <https://sii.confecamaras.co/vista/plantilla/cv.php?empresa=20> y digite el respectivo código, para que visualice la imagen generada al momento de su expedición. La verificación se puede realizar de manera ilimitada, durante 60 días calendario contados a partir de la fecha de su expedición.

CONTRATO CELEBRADO POR :1 - EL PROPONENTE
NOMBRE DEL CONTRATISTA :INGENIERIA Y SUMINISTROS INDUSTRIALES I.S.I S.A.S.
NOMBRE DEL CONTRATANTE :CONSORCIO GIRALDO ASOCIADOS
VALOR CONTRATADO EN SMLV :33,01
PORCENTAJE DE PARTICIPACIÓN EN EL VALOR EJECUTADO EN CASO DE CONSORCIOS Y UNIONES TEMPORALES: 100%

SG FM CL PR - DESCRIPCIÓN

27 11 17 00 : LLAVES INGLESAS Y GUÍAS
27 11 16 00 : HERRAMIENTAS DE PERFILAR
27 11 18 00 : HERRAMIENTAS DE MEDIDA Y BOCETAJE
27 11 15 00 : HERRAMIENTAS DE CORTE Y ENGARZADO Y PUNZONES
27 11 19 00 : HERRAMIENTAS GRUESAS Y DE ACABADO
27 11 20 00 : HERRAMIENTAS MANUALES DE JARDINERÍA, AGRICULTURA Y FORESTACIÓN
27 11 21 00 : HERRAMIENTAS DE SUJECCIÓN Y FIJACIÓN
27 11 22 00 : HERRAMIENTAS DE ALBAÑILERÍA Y CONCRETO
27 11 27 00 : HERRAMIENTAS MECÁNICAS
27 11 29 00 : HERRAMIENTAS DISPENSADORAS
27 12 16 00 : PISTONES Y CILINDROS HIDRÁULICOS
27 13 15 00 : HERRAMIENTAS NEUMÁTICAS
30 10 15 00 : ÁNGULOS
30 16 15 00 : MATERIALES PARA ACABADOS DE PAREDES
30 17 17 00 : PRODUCTOS DE CRISTAL
30 18 17 00 : GRIFOS
25 17 41 00 : SISTEMAS DE TEJADO
30 15 15 00 : MATERIAL PARA TEJADOS Y TECHOS
30 15 16 00 : ACCESORIOS PARA TEJADOS
30 15 18 00 : MATERIALES PARA REVESTIMIENTO DE PAREDES Y EXTERIOR
30 15 19 00 : MATERIALES Y PRODUCTOS PARA ACABADOS
30 16 16 00 : MATERIALES PARA TECHOS
31 16 28 00 : FERRETERÍA EN GENERAL
39 12 19 00 : DISPOSITIVOS Y ACCESORIOS DE SEGURIDAD ELÉCTRICA
31 11 15 00 : EXTRUSIONES DE PERFILES
39 10 16 00 : LÁMPARAS Y BOMBILLAS
39 10 19 00 : BALASTOS DE LÁMPARAS Y TRANSFORMADORES DE LÁMPARAS
31 12 15 00 : FUNDICIONES DE MOLDE DE CONCHA
13 10 20 00 : PLASTICOS TERMOPLÁSTICOS
27 12 17 00 : ACCESORIOS DE TUBERÍA Y MANGA HIDRÁULICA
40 14 16 00 : VÁLVULAS
40 14 17 00 : MATERIAL DE FERRETERÍA Y ACCESORIOS
40 14 19 00 : CONDUCTOS
40 14 20 00 : MANGUERAS
40 17 15 00 : TUBOS Y TUBERÍAS COMERCIALES
40 17 16 00 : TUBOS Y TUBERÍAS INDUSTRIALES
40 17 17 00 : ADAPTADORES DE TUBOS
40 17 19 00 : BRIDAS DE RESPALDO PARA TUBOS
40 17 20 00 : DEFLECTORES PARA TUBOS



CÁMARA DE COMERCIO DE MANIZALES POR CALDAS

CERTIFICADO DE INSCRIPCIÓN Y CLASIFICACIÓN EN EL REGISTRO DE PROPONENTES

Fecha expedición: 25/05/2024 - 09:10:27
Recibo No. S000970736, Valor 68000

CÓDIGO DE VERIFICACIÓN e9QHhTQQHN

Verifique el contenido y confiabilidad de este certificado, ingresando a <https://sii.confecamaras.co/vista/plantilla/cv.php?empresa=20> y digite el respectivo código, para que visualice la imagen generada al momento de su expedición. La verificación se puede realizar de manera ilimitada, durante 60 días calendario contados a partir de la fecha de su expedición.

40 17 21 00 : CODOS PARA TUBOS
40 17 25 00 : CONECTORES DE TUBOS
40 17 27 00 : CRUCES DE TUBOS
40 17 28 00 : CODOS DE TUBOS
40 17 29 00 : UNIONES DE EXTENSIÓN DE TUBOS
40 17 36 00 : ACOPLAMIENTOS REDUCTORES PARA TUBOS
40 17 41 00 : BRIDA ENCAJADA POR SOLDADURA PARA TUBOS
40 17 46 00 : T PARA TUBOS
40 17 49 00 : UNIONES PARA TUBOS
40 17 52 00 : Y DE CONEXIÓN PARA TUBOS
40 17 53 00 : ACCESORIOS Y BRIDAS ESPECIALIZADOS PARA TUBOS
40 18 30 00 : TUBERÍAS DE CAUCHO Y PLÁSTICO
40 18 31 00 : ACCESORIOS DE TUBOS
72 15 44 00 : SERVICIOS DE MANTENIMIENTO Y FABRICACIÓN DE ACCESORIOS PARA TUBERÍAS
31 16 17 00 : TUERCAS
24 11 18 00 : TANQUES Y CILINDROS Y SUS ACCESORIOS
31 20 16 00 : OTROS ADHESIVOS Y SELLADORES
31 21 15 00 : PINTURAS Y TAPA POROS
31 21 16 00 : ADITIVOS PARA PINTURAS
31 21 17 00 : ACABADOS EN GENERAL
31 21 19 00 : APLICADORES DE PINTURA Y ACCESORIOS PARA PINTAR
30 10 24 00 : VARILLAS
72 14 11 00 : SERVICIOS DE CONSTRUCCIÓN Y REVESTIMIENTO Y PAVIMENTACIÓN DE INFRAEST...

*** EXPERIENCIA No.75 :

NÚMERO CONSECUTIVO DEL CONTRATO:075

CONTRATO CELEBRADO POR :1 - EL PROPONENTE

NOMBRE DEL CONTRATISTA :INGENIERIA Y SUMINISTROS INDUSTRIALES I.S.I S.A.S.

NOMBRE DEL CONTRATANTE :MUNICIPIO DE VILLAMARIA

VALOR CONTRATADO EN SMMLV :60,82

PORCENTAJE DE PARTICIPACIÓN EN EL VALOR EJECUTADO EN CASO DE CONSORCIOS Y UNIONES

TEMPORALES: 100%

SG FM CL PR - DESCRIPCIÓN

13 10 20 00 : PLASTICOS TERMOPLÁSTICOS
27 12 17 00 : ACCESORIOS DE TUBERÍA Y MANGA HIDRÁULICA
31 12 15 00 : FUNDICIONES DE MOLDE DE CONCHA
31 16 28 00 : FERRETERÍA EN GENERAL
40 14 17 00 : MATERIAL DE FERRETERÍA Y ACCESORIOS
40 14 19 00 : CONDUCTOS
40 14 20 00 : MANGUERAS
40 17 15 00 : TUBOS Y TUBERÍAS COMERCIALES
40 17 16 00 : TUBOS Y TUBERÍAS INDUSTRIALES
40 17 17 00 : ADAPTADORES DE TUBOS
40 17 19 00 : BRIDAS DE RESPALDO PARA TUBOS
40 17 20 00 : DEFLECTORES PARA TUBOS
40 17 21 00 : CODOS PARA TUBOS



CÁMARA DE COMERCIO DE MANIZALES POR CALDAS

CERTIFICADO DE INSCRIPCIÓN Y CLASIFICACIÓN EN EL REGISTRO DE PROPONENTES

Fecha expedición: 25/05/2024 - 09:10:27
Recibo No. S000970736, Valor 68000

CÓDIGO DE VERIFICACIÓN e9QHhTQQHN

Verifique el contenido y confiabilidad de este certificado, ingresando a <https://sii.confecamaras.co/vista/plantilla/cv.php?empresa=20> y digite el respectivo código, para que visualice la imagen generada al momento de su expedición. La verificación se puede realizar de manera ilimitada, durante 60 días calendario contados a partir de la fecha de su expedición.

40 17 25 00 : CONECTORES DE TUBOS
40 17 26 00 : ACOPLERES DE TUBOS
40 17 27 00 : CRUCES DE TUBOS
40 17 28 00 : CODOS DE TUBOS
40 17 29 00 : UNIONES DE EXTENSIÓN DE TUBOS
40 17 36 00 : ACOPLAMIENTOS REDUCTORES PARA TUBOS
40 17 41 00 : BRIDA ENCAJADA POR SOLDADURA PARA TUBOS
40 17 46 00 : T PARA TUBOS
40 17 49 00 : UNIONES PARA TUBOS
40 17 52 00 : Y DE CONEXIÓN PARA TUBOS
40 17 53 00 : ACCESORIOS Y BRIDAS ESPECIALIZADOS PARA TUBOS
40 18 30 00 : TUBERÍAS DE CAUCHO Y PLÁSTICO
40 18 31 00 : ACCESORIOS DE TUBOS
72 15 44 00 : SERVICIOS DE MANTENIMIENTO Y FABRICACIÓN DE ACCESORIOS PARA TUBERÍAS
27 11 21 00 : HERRAMIENTAS DE SUJECCIÓN Y FIJACIÓN
72 14 11 00 : SERVICIOS DE CONSTRUCCIÓN Y REVESTIMIENTO Y PAVIMENTACIÓN DE INFRAEST...

*** EXPERIENCIA No.76 :

NÚMERO CONSECUTIVO DEL CONTRATO:076

CONTRATO CELEBRADO POR :1 - EL PROPONENTE
NOMBRE DEL CONTRATISTA :INGENIERIA Y SUMINISTROS INDUSTRIALES I.S.I S.A.S.
NOMBRE DEL CONTRATANTE :EMPOCALDAS S.A E.S.P
VALOR CONTRATADO EN SMMLV :30,88
PORCENTAJE DE PARTICIPACIÓN EN EL VALOR EJECUTADO EN CASO DE CONSORCIOS Y UNIONES
TEMPORALES: 100%

SG FM CL PR - DESCRIPCIÓN

56 11 21 00 : ASIENTOS

*** EXPERIENCIA No.77 :

NÚMERO CONSECUTIVO DEL CONTRATO:077

CONTRATO CELEBRADO POR :1 - EL PROPONENTE
NOMBRE DEL CONTRATISTA :INGENIERIA Y SUMINISTROS INDUSTRIALES I.S.I S.A.S.
NOMBRE DEL CONTRATANTE :EMPOCALDAS S.A E.S.P
VALOR CONTRATADO EN SMMLV :36,34
PORCENTAJE DE PARTICIPACIÓN EN EL VALOR EJECUTADO EN CASO DE CONSORCIOS Y UNIONES
TEMPORALES: 100%

SG FM CL PR - DESCRIPCIÓN

13 10 20 00 : PLASTICOS TERMOPLÁSTICOS
27 12 17 00 : ACCESORIOS DE TUBERÍA Y MANGA HIDRÁULICA
31 12 15 00 : FUNDICIONES DE MOLDE DE CONCHA
31 16 28 00 : FERRETERÍA EN GENERAL
40 14 17 00 : MATERIAL DE FERRETERÍA Y ACCESORIOS
40 14 19 00 : CONDUCTOS
40 14 20 00 : MANGUERAS
40 17 15 00 : TUBOS Y TUBERÍAS COMERCIALES



CÁMARA DE COMERCIO DE MANIZALES POR CALDAS

CERTIFICADO DE INSCRIPCIÓN Y CLASIFICACIÓN EN EL REGISTRO DE PROPONENTES

Fecha expedición: 25/05/2024 - 09:10:27
Recibo No. S000970736, Valor 68000

CÓDIGO DE VERIFICACIÓN e9QHhTQQHN

Verifique el contenido y confiabilidad de este certificado, ingresando a <https://sii.confecamaras.co/vista/plantilla/cv.php?empresa=20> y digite el respectivo código, para que visualice la imagen generada al momento de su expedición. La verificación se puede realizar de manera ilimitada, durante 60 días calendario contados a partir de la fecha de su expedición.

40 17 16 00 : TUBOS Y TUBERÍAS INDUSTRIALES
40 17 17 00 : ADAPTADORES DE TUBOS
40 17 19 00 : BRIDAS DE RESPALDO PARA TUBOS
40 17 20 00 : DEFLECTORES PARA TUBOS
40 17 21 00 : CODOS PARA TUBOS
40 17 25 00 : CONECTORES DE TUBOS
40 17 26 00 : ACOPLEROS DE TUBOS
40 17 27 00 : CRUCES DE TUBOS
40 17 28 00 : CODOS DE TUBOS
40 17 29 00 : UNIONES DE EXTENSIÓN DE TUBOS
40 17 36 00 : ACOPLAMIENTOS REDUCTORES PARA TUBOS
40 17 41 00 : BRIDA ENCAJADA POR SOLDADURA PARA TUBOS
40 17 46 00 : T PARA TUBOS
40 17 49 00 : UNIONES PARA TUBOS
40 17 52 00 : Y DE CONEXIÓN PARA TUBOS
40 17 53 00 : ACCESORIOS Y BRIDAS ESPECIALIZADOS PARA TUBOS
40 18 30 00 : TUBERÍAS DE CAUCHO Y PLÁSTICO
40 18 31 00 : ACCESORIOS DE TUBOS
72 15 44 00 : SERVICIOS DE MANTENIMIENTO Y FABRICACIÓN DE ACCESORIOS PARA TUBERÍAS
27 11 21 00 : HERRAMIENTAS DE SUJECCIÓN Y FIJACIÓN
72 14 11 00 : SERVICIOS DE CONSTRUCCIÓN Y REVESTIMIENTO Y PAVIMENTACIÓN DE INFRAEST...

*** EXPERIENCIA No.78 :

NÚMERO CONSECUTIVO DEL CONTRATO:078

CONTRATO CELEBRADO POR :1 - EL PROPONENTE

NOMBRE DEL CONTRATISTA :INGENIERIA Y SUMINISTROS INDUSTRIALES I.S.I S.A.S.

NOMBRE DEL CONTRATANTE :EMPOCALDAS S.A E.S.P

VALOR CONTRATADO EN SMMLV :42,09

PORCENTAJE DE PARTICIPACIÓN EN EL VALOR EJECUTADO EN CASO DE CONSORCIOS Y UNIONES

TEMPORALES: 100%

SG FM CL PR - DESCRIPCIÓN

13 10 20 00 : PLASTICOS TERMOPLÁSTICOS
27 12 17 00 : ACCESORIOS DE TUBERÍA Y MANGA HIDRÁULICA
31 12 15 00 : FUNDICIONES DE MOLDE DE CONCHA
31 16 28 00 : FERRETERÍA EN GENERAL
40 14 17 00 : MATERIAL DE FERRETERÍA Y ACCESORIOS
40 14 19 00 : CONDUCTOS
40 14 20 00 : MANGUERAS
40 17 15 00 : TUBOS Y TUBERÍAS COMERCIALES
40 17 16 00 : TUBOS Y TUBERÍAS INDUSTRIALES
40 17 17 00 : ADAPTADORES DE TUBOS
40 17 19 00 : BRIDAS DE RESPALDO PARA TUBOS
40 17 20 00 : DEFLECTORES PARA TUBOS
40 17 21 00 : CODOS PARA TUBOS
40 17 25 00 : CONECTORES DE TUBOS
40 17 26 00 : ACOPLEROS DE TUBOS



CÁMARA DE COMERCIO DE MANIZALES POR CALDAS

CERTIFICADO DE INSCRIPCIÓN Y CLASIFICACIÓN EN EL REGISTRO DE PROPONENTES

Fecha expedición: 25/05/2024 - 09:10:27
Recibo No. S000970736, Valor 68000

CÓDIGO DE VERIFICACIÓN e9QHhTQQHN

Verifique el contenido y confiabilidad de este certificado, ingresando a <https://sii.confecamaras.co/vista/plantilla/cv.php?empresa=20> y digite el respectivo código, para que visualice la imagen generada al momento de su expedición. La verificación se puede realizar de manera ilimitada, durante 60 días calendario contados a partir de la fecha de su expedición.

40 17 27 00 : CRUCES DE TUBOS
40 17 28 00 : CODOS DE TUBOS
40 17 29 00 : UNIONES DE EXTENSIÓN DE TUBOS
40 17 36 00 : ACOPLAMIENTOS REDUCTORES PARA TUBOS
40 17 41 00 : BRIDA ENCAJADA POR SOLDADURA PARA TUBOS
40 17 46 00 : T PARA TUBOS
40 17 49 00 : UNIONES PARA TUBOS
40 17 52 00 : Y DE CONEXIÓN PARA TUBOS
40 17 53 00 : ACCESORIOS Y BRIDAS ESPECIALIZADOS PARA TUBOS
40 18 30 00 : TUBERÍAS DE CAUCHO Y PLÁSTICO
40 18 31 00 : ACCESORIOS DE TUBOS
72 15 44 00 : SERVICIOS DE MANTENIMIENTO Y FABRICACIÓN DE ACCESORIOS PARA TUBERÍAS
27 11 21 00 : HERRAMIENTAS DE SUJECCIÓN Y FIJACIÓN
72 14 11 00 : SERVICIOS DE CONSTRUCCIÓN Y REVESTIMIENTO Y PAVIMENTACIÓN DE INFRAEST...

*** EXPERIENCIA No.79 :

NÚMERO CONSECUTIVO DEL CONTRATO:079

CONTRATO CELEBRADO POR :1 - EL PROPONENTE

NOMBRE DEL CONTRATISTA :INGENIERIA Y SUMINISTROS INDUSTRIALES I.S.I S.A.S.

NOMBRE DEL CONTRATANTE :EMPOCALDAS S.A E.S.P

VALOR CONTRATADO EN SMMLV :42,54

PORCENTAJE DE PARTICIPACIÓN EN EL VALOR EJECUTADO EN CASO DE CONSORCIOS Y UNIONES

TEMPORALES: 100%

SG FM CL PR - DESCRIPCIÓN

13 10 20 00 : PLASTICOS TERMOPLÁSTICOS
27 12 17 00 : ACCESORIOS DE TUBERÍA Y MANGA HIDRÁULICA
31 12 15 00 : FUNDICIONES DE MOLDE DE CONCHA
31 16 28 00 : FERRETERÍA EN GENERAL
40 14 17 00 : MATERIAL DE FERRETERÍA Y ACCESORIOS
40 14 19 00 : CONDUCTOS
40 14 20 00 : MANGUERAS
40 17 15 00 : TUBOS Y TUBERÍAS COMERCIALES
40 17 16 00 : TUBOS Y TUBERÍAS INDUSTRIALES
40 17 17 00 : ADAPTADORES DE TUBOS
40 17 19 00 : BRIDAS DE RESPALDO PARA TUBOS
40 17 20 00 : DEFLECTORES PARA TUBOS
40 17 21 00 : CODOS PARA TUBOS
40 17 25 00 : CONECTORES DE TUBOS
40 17 26 00 : ACOPLES DE TUBOS
40 17 27 00 : CRUCES DE TUBOS
40 17 28 00 : CODOS DE TUBOS
40 17 29 00 : UNIONES DE EXTENSIÓN DE TUBOS
40 17 36 00 : ACOPLAMIENTOS REDUCTORES PARA TUBOS
40 17 41 00 : BRIDA ENCAJADA POR SOLDADURA PARA TUBOS
40 17 46 00 : T PARA TUBOS
40 17 49 00 : UNIONES PARA TUBOS



CÁMARA DE COMERCIO DE MANIZALES POR CALDAS

CERTIFICADO DE INSCRIPCIÓN Y CLASIFICACIÓN EN EL REGISTRO DE PROPONENTES

Fecha expedición: 25/05/2024 - 09:10:27
Recibo No. S000970736, Valor 68000

CÓDIGO DE VERIFICACIÓN e9QHhTQQHN

Verifique el contenido y confiabilidad de este certificado, ingresando a <https://sii.confecamaras.co/vista/plantilla/cv.php?empresa=20> y digite el respectivo código, para que visualice la imagen generada al momento de su expedición. La verificación se puede realizar de manera ilimitada, durante 60 días calendario contados a partir de la fecha de su expedición.

40 17 52 00 : Y DE CONEXIÓN PARA TUBOS
40 17 53 00 : ACCESORIOS Y BRIDAS ESPECIALIZADOS PARA TUBOS
40 18 30 00 : TUBERÍAS DE CAUCHO Y PLÁSTICO
40 18 31 00 : ACCESORIOS DE TUBOS
72 15 44 00 : SERVICIOS DE MANTENIMIENTO Y FABRICACIÓN DE ACCESORIOS PARA TUBERÍAS
27 11 21 00 : HERRAMIENTAS DE SUJECCIÓN Y FIJACIÓN
72 14 11 00 : SERVICIOS DE CONSTRUCCIÓN Y REVESTIMIENTO Y PAVIMENTACIÓN DE INFRAEST...

*** EXPERIENCIA No.80 :

NÚMERO CONSECUTIVO DEL CONTRATO:080

CONTRATO CELEBRADO POR :1 - EL PROPONENTE

NOMBRE DEL CONTRATISTA :INGENIERIA Y SUMINISTROS INDUSTRIALES I.S.I S.A.S.

NOMBRE DEL CONTRATANTE :EMPOCALDAS S.A E.S.P

VALOR CONTRATADO EN SMMLV :51,25

PORCENTAJE DE PARTICIPACIÓN EN EL VALOR EJECUTADO EN CASO DE CONSORCIOS Y UNIONES

TEMPORALES: 100%

SG FM CL PR - DESCRIPCIÓN

13 10 20 00 : PLASTICOS TERMOPLÁSTICOS
27 12 17 00 : ACCESORIOS DE TUBERÍA Y MANGA HIDRÁULICA
31 12 15 00 : FUNDICIONES DE MOLDE DE CONCHA
31 16 28 00 : FERRETERÍA EN GENERAL
40 14 17 00 : MATERIAL DE FERRETERÍA Y ACCESORIOS
40 14 19 00 : CONDUCTOS
40 14 20 00 : MANGUERAS
40 17 15 00 : TUBOS Y TUBERÍAS COMERCIALES
40 17 16 00 : TUBOS Y TUBERÍAS INDUSTRIALES
40 17 17 00 : ADAPTADORES DE TUBOS
40 17 19 00 : BRIDAS DE RESPALDO PARA TUBOS
40 17 20 00 : DEFLECTORES PARA TUBOS
40 17 21 00 : CODOS PARA TUBOS
40 17 25 00 : CONECTORES DE TUBOS
40 17 26 00 : ACOPLEROS DE TUBOS
40 17 27 00 : CRUCES DE TUBOS
40 17 28 00 : CODOS DE TUBOS
40 17 29 00 : UNIONES DE EXTENSIÓN DE TUBOS
40 17 36 00 : ACOPLAMIENTOS REDUCTORES PARA TUBOS
40 17 41 00 : BRIDA ENCAJADA POR SOLDADURA PARA TUBOS
40 17 46 00 : T PARA TUBOS
40 17 49 00 : UNIONES PARA TUBOS
40 17 52 00 : Y DE CONEXIÓN PARA TUBOS
40 17 53 00 : ACCESORIOS Y BRIDAS ESPECIALIZADOS PARA TUBOS
40 18 30 00 : TUBERÍAS DE CAUCHO Y PLÁSTICO
40 18 31 00 : ACCESORIOS DE TUBOS
72 15 44 00 : SERVICIOS DE MANTENIMIENTO Y FABRICACIÓN DE ACCESORIOS PARA TUBERÍAS
27 11 21 00 : HERRAMIENTAS DE SUJECCIÓN Y FIJACIÓN
72 14 11 00 : SERVICIOS DE CONSTRUCCIÓN Y REVESTIMIENTO Y PAVIMENTACIÓN DE INFRAEST...



CÁMARA DE COMERCIO DE MANIZALES POR CALDAS

CERTIFICADO DE INSCRIPCIÓN Y CLASIFICACIÓN EN EL REGISTRO DE PROPONENTES

Fecha expedición: 25/05/2024 - 09:10:27
Recibo No. S000970736, Valor 68000

CÓDIGO DE VERIFICACIÓN e9QHhTQQHN

Verifique el contenido y confiabilidad de este certificado, ingresando a <https://sii.confecamaras.co/vista/plantilla/cv.php?empresa=20> y digite el respectivo código, para que visualice la imagen generada al momento de su expedición. La verificación se puede realizar de manera ilimitada, durante 60 días calendario contados a partir de la fecha de su expedición.

*** EXPERIENCIA No.81 :

NÚMERO CONSECUTIVO DEL CONTRATO:081

CONTRATO CELEBRADO POR :1 - EL PROPONENTE

NOMBRE DEL CONTRATISTA :INGENIERIA Y SUMINISTROS INDUSTRIALES I.S.I S.A.S.

NOMBRE DEL CONTRATANTE :EMPOCALDAS S.A E.S.P

VALOR CONTRATADO EN SMMLV :46,62

PORCENTAJE DE PARTICIPACIÓN EN EL VALOR EJECUTADO EN CASO DE CONSORCIOS Y UNIONES

TEMPORALES: 100%

SG FM CL PR - DESCRIPCIÓN

13	10	20	00	: PLASTICOS TERMOPLÁSTICOS
27	12	17	00	: ACCESORIOS DE TUBERÍA Y MANGA HIDRÁULICA
31	12	15	00	: FUNDICIONES DE MOLDE DE CONCHA
31	16	28	00	: FERRETERÍA EN GENERAL
40	14	17	00	: MATERIAL DE FERRETERÍA Y ACCESORIOS
40	14	19	00	: CONDUCTOS
40	14	20	00	: MANGUERAS
40	17	15	00	: TUBOS Y TUBERÍAS COMERCIALES
40	17	16	00	: TUBOS Y TUBERÍAS INDUSTRIALES
40	17	17	00	: ADAPTADORES DE TUBOS
40	17	19	00	: BRIDAS DE RESPALDO PARA TUBOS
40	17	20	00	: DEFLECTORES PARA TUBOS
40	17	21	00	: CODOS PARA TUBOS
40	17	25	00	: CONECTORES DE TUBOS
40	17	26	00	: ACOPLES DE TUBOS
40	17	27	00	: CRUCES DE TUBOS
40	17	28	00	: CODOS DE TUBOS
40	17	29	00	: UNIONES DE EXTENSIÓN DE TUBOS
40	17	36	00	: ACOPLAMIENTOS REDUCTORES PARA TUBOS
40	17	41	00	: BRIDA ENCAJADA POR SOLDADURA PARA TUBOS
40	17	46	00	: T PARA TUBOS
40	17	49	00	: UNIONES PARA TUBOS
40	17	52	00	: Y DE CONEXIÓN PARA TUBOS
40	17	53	00	: ACCESORIOS Y BRIDAS ESPECIALIZADOS PARA TUBOS
40	18	30	00	: TUBERÍAS DE CAUCHO Y PLÁSTICO
40	18	31	00	: ACCESORIOS DE TUBOS
72	15	44	00	: SERVICIOS DE MANTENIMIENTO Y FABRICACIÓN DE ACCESORIOS PARA TUBERÍAS
27	11	21	00	: HERRAMIENTAS DE SUJECCIÓN Y FIJACIÓN
72	14	11	00	: SERVICIOS DE CONSTRUCCIÓN Y REVESTIMIENTO Y PAVIMENTACIÓN DE INFRAEST...

*** EXPERIENCIA No.82 :

NÚMERO CONSECUTIVO DEL CONTRATO:082

CONTRATO CELEBRADO POR :1 - EL PROPONENTE

NOMBRE DEL CONTRATISTA :INGENIERIA Y SUMINISTROS INDUSTRIALES I.S.I S.A.S.

NOMBRE DEL CONTRATANTE :EMPOCALDAS S.A E.S.P

VALOR CONTRATADO EN SMMLV :18,84

PORCENTAJE DE PARTICIPACIÓN EN EL VALOR EJECUTADO EN CASO DE CONSORCIOS Y UNIONES



CÁMARA DE COMERCIO DE MANIZALES POR CALDAS

CERTIFICADO DE INSCRIPCIÓN Y CLASIFICACIÓN EN EL REGISTRO DE PROPONENTES

Fecha expedición: 25/05/2024 - 09:10:27
Recibo No. S000970736, Valor 68000

CÓDIGO DE VERIFICACIÓN e9QHhTQQHN

Verifique el contenido y confiabilidad de este certificado, ingresando a <https://sii.confecamaras.co/vista/plantilla/cv.php?empresa=20> y digite el respectivo código, para que visualice la imagen generada al momento de su expedición. La verificación se puede realizar de manera ilimitada, durante 60 días calendario contados a partir de la fecha de su expedición.

TEMPORALES: 100%

SG FM CL PR - DESCRIPCIÓN

13 10 20 00 : PLASTICOS TERMOPLÁSTICOS
27 12 17 00 : ACCESORIOS DE TUBERÍA Y MANGA HIDRÁULICA
31 12 15 00 : FUNDICIONES DE MOLDE DE CONCHA
31 16 28 00 : FERRETERÍA EN GENERAL
40 14 17 00 : MATERIAL DE FERRETERÍA Y ACCESORIOS
40 14 19 00 : CONDUCTOS
40 14 20 00 : MANGUERAS
40 17 15 00 : TUBOS Y TUBERÍAS COMERCIALES
40 17 16 00 : TUBOS Y TUBERÍAS INDUSTRIALES
40 17 17 00 : ADAPTADORES DE TUBOS
40 17 19 00 : BRIDAS DE RESPALDO PARA TUBOS
40 17 20 00 : DEFLECTORES PARA TUBOS
40 17 21 00 : CODOS PARA TUBOS
40 17 25 00 : CONECTORES DE TUBOS
40 17 26 00 : ACOPLEROS DE TUBOS
40 17 27 00 : CRUCES DE TUBOS
40 17 28 00 : CODOS DE TUBOS
40 17 29 00 : UNIONES DE EXTENSIÓN DE TUBOS
40 17 36 00 : ACOPLAMIENTOS REDUCTORES PARA TUBOS
40 17 41 00 : BRIDA ENCAJADA POR SOLDADURA PARA TUBOS
40 17 46 00 : T PARA TUBOS
40 17 49 00 : UNIONES PARA TUBOS
40 17 52 00 : Y DE CONEXIÓN PARA TUBOS
40 17 53 00 : ACCESORIOS Y BRIDAS ESPECIALIZADOS PARA TUBOS
40 18 30 00 : TUBERÍAS DE CAUCHO Y PLÁSTICO
40 18 31 00 : ACCESORIOS DE TUBOS
72 15 44 00 : SERVICIOS DE MANTENIMIENTO Y FABRICACIÓN DE ACCESORIOS PARA TUBERÍAS
27 11 21 00 : HERRAMIENTAS DE SUJECCIÓN Y FIJACIÓN
72 14 11 00 : SERVICIOS DE CONSTRUCCIÓN Y REVESTIMIENTO Y PAVIMENTACIÓN DE INFRAEST...

*** EXPERIENCIA No.83 :

NÚMERO CONSECUTIVO DEL CONTRATO:083

CONTRATO CELEBRADO POR :1 - EL PROPONENTE

NOMBRE DEL CONTRATISTA :INGENIERIA Y SUMINISTROS INDUSTRIALES I.S.I S.A.S.

NOMBRE DEL CONTRATANTE :EMPOCALDAS S.A E.S.P

VALOR CONTRATADO EN SMMLV :21,46

PORCENTAJE DE PARTICIPACIÓN EN EL VALOR EJECUTADO EN CASO DE CONSORCIOS Y UNIONES

TEMPORALES: 100%

SG FM CL PR - DESCRIPCIÓN

13 10 20 00 : PLASTICOS TERMOPLÁSTICOS
27 12 17 00 : ACCESORIOS DE TUBERÍA Y MANGA HIDRÁULICA
31 12 15 00 : FUNDICIONES DE MOLDE DE CONCHA
31 16 28 00 : FERRETERÍA EN GENERAL



CÁMARA DE COMERCIO DE MANIZALES POR CALDAS

CERTIFICADO DE INSCRIPCIÓN Y CLASIFICACIÓN EN EL REGISTRO DE PROPONENTES

Fecha expedición: 25/05/2024 - 09:10:27
Recibo No. S000970736, Valor 68000

CÓDIGO DE VERIFICACIÓN e9QHhTQQHN

Verifique el contenido y confiabilidad de este certificado, ingresando a <https://sii.confecamaras.co/vista/plantilla/cv.php?empresa=20> y digite el respectivo código, para que visualice la imagen generada al momento de su expedición. La verificación se puede realizar de manera ilimitada, durante 60 días calendario contados a partir de la fecha de su expedición.

40 14 17 00 : MATERIAL DE FERRETERÍA Y ACCESORIOS
40 14 19 00 : CONDUCTOS
40 14 20 00 : MANGUERAS
40 17 15 00 : TUBOS Y TUBERÍAS COMERCIALES
40 17 16 00 : TUBOS Y TUBERÍAS INDUSTRIALES
40 17 17 00 : ADAPTADORES DE TUBOS
40 17 19 00 : BRIDAS DE RESPALDO PARA TUBOS
40 17 20 00 : DEFLECTORES PARA TUBOS
40 17 21 00 : CODOS PARA TUBOS
40 17 25 00 : CONECTORES DE TUBOS
40 17 26 00 : ACOPLEROS DE TUBOS
40 17 27 00 : CRUCES DE TUBOS
40 17 28 00 : CODOS DE TUBOS
40 17 29 00 : UNIONES DE EXTENSIÓN DE TUBOS
40 17 36 00 : ACOPLAMIENTOS REDUCTORES PARA TUBOS
40 17 41 00 : BRIDA ENCAJADA POR SOLDADURA PARA TUBOS
40 17 46 00 : T PARA TUBOS
40 17 49 00 : UNIONES PARA TUBOS
40 17 52 00 : Y DE CONEXIÓN PARA TUBOS
40 17 53 00 : ACCESORIOS Y BRIDAS ESPECIALIZADOS PARA TUBOS
40 18 30 00 : TUBERÍAS DE CAUCHO Y PLÁSTICO
40 18 31 00 : ACCESORIOS DE TUBOS
72 15 44 00 : SERVICIOS DE MANTENIMIENTO Y FABRICACIÓN DE ACCESORIOS PARA TUBERÍAS
27 11 21 00 : HERRAMIENTAS DE SUJECCIÓN Y FIJACIÓN
72 14 11 00 : SERVICIOS DE CONSTRUCCIÓN Y REVESTIMIENTO Y PAVIMENTACIÓN DE INFRAEST...

*** EXPERIENCIA No.84 :

NÚMERO CONSECUTIVO DEL CONTRATO:084

CONTRATO CELEBRADO POR :1 - EL PROPONENTE

NOMBRE DEL CONTRATISTA :INGENIERIA Y SUMINISTROS INDUSTRIALES I.S.I S.A.S.

NOMBRE DEL CONTRATANTE :EMPOCALDAS S.A E.S.P

VALOR CONTRATADO EN SMMLV :31,29

PORCENTAJE DE PARTICIPACIÓN EN EL VALOR EJECUTADO EN CASO DE CONSORCIOS Y UNIONES

TEMPORALES: 100%

SG FM CL PR - DESCRIPCIÓN

13 10 20 00 : PLASTICOS TERMOPLÁSTICOS
27 12 17 00 : ACCESORIOS DE TUBERÍA Y MANGA HIDRÁULICA
31 12 15 00 : FUNDICIONES DE MOLDE DE CONCHA
31 16 28 00 : FERRETERÍA EN GENERAL
40 14 17 00 : MATERIAL DE FERRETERÍA Y ACCESORIOS
40 14 19 00 : CONDUCTOS
40 14 20 00 : MANGUERAS
40 17 15 00 : TUBOS Y TUBERÍAS COMERCIALES
40 17 16 00 : TUBOS Y TUBERÍAS INDUSTRIALES
40 17 17 00 : ADAPTADORES DE TUBOS
40 17 19 00 : BRIDAS DE RESPALDO PARA TUBOS



CÁMARA DE COMERCIO DE MANIZALES POR CALDAS

CERTIFICADO DE INSCRIPCIÓN Y CLASIFICACIÓN EN EL REGISTRO DE PROPONENTES

Fecha expedición: 25/05/2024 - 09:10:27
Recibo No. S000970736, Valor 68000

CÓDIGO DE VERIFICACIÓN e9QHhTQQHN

Verifique el contenido y confiabilidad de este certificado, ingresando a <https://sii.confecamaras.co/vista/plantilla/cv.php?empresa=20> y digite el respectivo código, para que visualice la imagen generada al momento de su expedición. La verificación se puede realizar de manera ilimitada, durante 60 días calendario contados a partir de la fecha de su expedición.

40 17 20 00 : DEFLECTORES PARA TUBOS
40 17 21 00 : CODOS PARA TUBOS
40 17 25 00 : CONECTORES DE TUBOS
40 17 26 00 : ACOPLEROS DE TUBOS
40 17 27 00 : CRUCES DE TUBOS
40 17 28 00 : CODOS DE TUBOS
40 17 29 00 : UNIONES DE EXTENSIÓN DE TUBOS
40 17 36 00 : ACOPLAMIENTOS REDUCTORES PARA TUBOS
40 17 41 00 : BRIDA ENCAJADA POR SOLDADURA PARA TUBOS
40 17 46 00 : T PARA TUBOS
40 17 49 00 : UNIONES PARA TUBOS
40 17 52 00 : Y DE CONEXIÓN PARA TUBOS
40 17 53 00 : ACCESORIOS Y BRIDAS ESPECIALIZADOS PARA TUBOS
40 18 30 00 : TUBERÍAS DE CAUCHO Y PLÁSTICO
40 18 31 00 : ACCESORIOS DE TUBOS
72 15 44 00 : SERVICIOS DE MANTENIMIENTO Y FABRICACIÓN DE ACCESORIOS PARA TUBERÍAS
27 11 21 00 : HERRAMIENTAS DE SUJECCIÓN Y FIJACIÓN
72 14 11 00 : SERVICIOS DE CONSTRUCCIÓN Y REVESTIMIENTO Y PAVIMENTACIÓN DE INFRAEST...

*** EXPERIENCIA No.85 :

NÚMERO CONSECUTIVO DEL CONTRATO:085

CONTRATO CELEBRADO POR :1 - EL PROPONENTE

NOMBRE DEL CONTRATISTA :INGENIERIA Y SUMINISTROS INDUSTRIALES I.S.I S.A.S.

NOMBRE DEL CONTRATANTE :EMPOCALDAS S.A E.S.P

VALOR CONTRATADO EN SMMLV :18,69

PORCENTAJE DE PARTICIPACIÓN EN EL VALOR EJECUTADO EN CASO DE CONSORCIOS Y UNIONES

TEMPORALES: 100%

SG FM CL PR - DESCRIPCIÓN

13 10 20 00 : PLASTICOS TERMOPLÁSTICOS
27 12 17 00 : ACCESORIOS DE TUBERÍA Y MANGA HIDRÁULICA
31 12 15 00 : FUNDICIONES DE MOLDE DE CONCHA
31 16 28 00 : FERRETERÍA EN GENERAL
40 14 17 00 : MATERIAL DE FERRETERÍA Y ACCESORIOS
40 14 19 00 : CONDUCTOS
40 14 20 00 : MANGUERAS
40 17 15 00 : TUBOS Y TUBERÍAS COMERCIALES
40 17 16 00 : TUBOS Y TUBERÍAS INDUSTRIALES
40 17 17 00 : ADAPTADORES DE TUBOS
40 17 19 00 : BRIDAS DE RESPALDO PARA TUBOS
40 17 20 00 : DEFLECTORES PARA TUBOS
40 17 21 00 : CODOS PARA TUBOS
40 17 25 00 : CONECTORES DE TUBOS
40 17 26 00 : ACOPLEROS DE TUBOS
40 17 27 00 : CRUCES DE TUBOS
40 17 28 00 : CODOS DE TUBOS
40 17 29 00 : UNIONES DE EXTENSIÓN DE TUBOS



CÁMARA DE COMERCIO DE MANIZALES POR CALDAS

CERTIFICADO DE INSCRIPCIÓN Y CLASIFICACIÓN EN EL REGISTRO DE PROponentES

Fecha expedición: 25/05/2024 - 09:10:27
Recibo No. S000970736, Valor 68000

CÓDIGO DE VERIFICACIÓN e9QHhTQQHN

Verifique el contenido y confiabilidad de este certificado, ingresando a <https://sii.confecamaras.co/vista/plantilla/cv.php?empresa=20> y digite el respectivo código, para que visualice la imagen generada al momento de su expedición. La verificación se puede realizar de manera ilimitada, durante 60 días calendario contados a partir de la fecha de su expedición.

40 17 36 00 : ACOPLAMIENTOS REDUCTORES PARA TUBOS
40 17 41 00 : BRIDA ENCAJADA POR SOLDADURA PARA TUBOS
40 17 46 00 : T PARA TUBOS
40 17 49 00 : UNIONES PARA TUBOS
40 17 52 00 : Y DE CONEXIÓN PARA TUBOS
40 17 53 00 : ACCESORIOS Y BRIDAS ESPECIALIZADOS PARA TUBOS
40 18 30 00 : TUBERÍAS DE CAUCHO Y PLÁSTICO
40 18 31 00 : ACCESORIOS DE TUBOS
72 15 44 00 : SERVICIOS DE MANTENIMIENTO Y FABRICACIÓN DE ACCESORIOS PARA TUBERÍAS
27 11 21 00 : HERRAMIENTAS DE SUJECCIÓN Y FIJACIÓN
72 14 11 00 : SERVICIOS DE CONSTRUCCIÓN Y REVESTIMIENTO Y PAVIMENTACIÓN DE INFRAEST...

*** EXPERIENCIA No.86 :

NÚMERO CONSECUTIVO DEL CONTRATO:086

CONTRATO CELEBRADO POR :1 - EL PROponentENTE

NOMBRE DEL CONTRATISTA :INGENIERIA Y SUMINISTROS INDUSTRIALES I.S.I S.A.S.

NOMBRE DEL CONTRATANTE :EMPOCALDAS S.A E.S.P

VALOR CONTRATADO EN SMMLV :20,63

PORCENTAJE DE PARTICIPACIÓN EN EL VALOR EJECUTADO EN CASO DE CONSORCIOS Y UNIONES

TEMPORALES: 100%

SG FM CL PR - DESCRIPCIÓN

13 10 20 00 : PLASTICOS TERMOPLÁSTICOS
27 12 17 00 : ACCESORIOS DE TUBERÍA Y MANGA HIDRÁULICA
31 12 15 00 : FUNDICIONES DE MOLDE DE CONCHA
31 16 28 00 : FERRETERÍA EN GENERAL
40 14 17 00 : MATERIAL DE FERRETERÍA Y ACCESORIOS
40 14 19 00 : CONDUCTOS
40 14 20 00 : MANGUERAS
40 17 15 00 : TUBOS Y TUBERÍAS COMERCIALES
40 17 16 00 : TUBOS Y TUBERÍAS INDUSTRIALES
40 17 17 00 : ADAPTADORES DE TUBOS
40 17 19 00 : BRIDAS DE RESPALDO PARA TUBOS
40 17 20 00 : DEFLECTORES PARA TUBOS
40 17 21 00 : CODOS PARA TUBOS
40 17 25 00 : CONECTORES DE TUBOS
40 17 26 00 : ACOPLEROS DE TUBOS
40 17 27 00 : CRUCES DE TUBOS
40 17 28 00 : CODOS DE TUBOS
40 17 29 00 : UNIONES DE EXTENSIÓN DE TUBOS
40 17 36 00 : ACOPLAMIENTOS REDUCTORES PARA TUBOS
40 17 41 00 : BRIDA ENCAJADA POR SOLDADURA PARA TUBOS
40 17 46 00 : T PARA TUBOS
40 17 49 00 : UNIONES PARA TUBOS
40 17 52 00 : Y DE CONEXIÓN PARA TUBOS
40 17 53 00 : ACCESORIOS Y BRIDAS ESPECIALIZADOS PARA TUBOS
40 18 30 00 : TUBERÍAS DE CAUCHO Y PLÁSTICO



CÁMARA DE COMERCIO DE MANIZALES POR CALDAS

CERTIFICADO DE INSCRIPCIÓN Y CLASIFICACIÓN EN EL REGISTRO DE PROPONENTES

Fecha expedición: 25/05/2024 - 09:10:27
Recibo No. S000970736, Valor 68000

CÓDIGO DE VERIFICACIÓN e9QHhTQQHN

Verifique el contenido y confiabilidad de este certificado, ingresando a <https://sii.confecamaras.co/vista/plantilla/cv.php?empresa=20> y digite el respectivo código, para que visualice la imagen generada al momento de su expedición. La verificación se puede realizar de manera ilimitada, durante 60 días calendario contados a partir de la fecha de su expedición.

40 18 31 00 : ACCESORIOS DE TUBOS
72 15 44 00 : SERVICIOS DE MANTENIMIENTO Y FABRICACIÓN DE ACCESORIOS PARA TUBERÍAS
27 11 21 00 : HERRAMIENTAS DE SUJECCIÓN Y FIJACIÓN
72 14 11 00 : SERVICIOS DE CONSTRUCCIÓN Y REVESTIMIENTO Y PAVIMENTACIÓN DE INFRAEST...

*** EXPERIENCIA No.87 :

NÚMERO CONSECUTIVO DEL CONTRATO:087

CONTRATO CELEBRADO POR :1 - EL PROPONENTE

NOMBRE DEL CONTRATISTA :INGENIERIA Y SUMINISTROS INDUSTRIALES I.S.I S.A.S.

NOMBRE DEL CONTRATANTE :EMPOCALDAS S.A E.S.P

VALOR CONTRATADO EN SMMLV :27,76

PORCENTAJE DE PARTICIPACIÓN EN EL VALOR EJECUTADO EN CASO DE CONSORCIOS Y UNIONES

TEMPORALES: 100%

SG FM CL PR - DESCRIPCIÓN

13 10 20 00 : PLASTICOS TERMOPLÁSTICOS
27 12 17 00 : ACCESORIOS DE TUBERÍA Y MANGA HIDRÁULICA
31 12 15 00 : FUNDICIONES DE MOLDE DE CONCHA
31 16 28 00 : FERRETERÍA EN GENERAL
40 14 17 00 : MATERIAL DE FERRETERÍA Y ACCESORIOS
40 14 19 00 : CONDUCTOS
40 14 20 00 : MANGUERAS
40 17 15 00 : TUBOS Y TUBERÍAS COMERCIALES
40 17 16 00 : TUBOS Y TUBERÍAS INDUSTRIALES
40 17 17 00 : ADAPTADORES DE TUBOS
40 17 19 00 : BRIDAS DE RESPALDO PARA TUBOS
40 17 20 00 : DEFLECTORES PARA TUBOS
40 17 21 00 : CODOS PARA TUBOS
40 17 25 00 : CONECTORES DE TUBOS
40 17 26 00 : ACOPLEROS DE TUBOS
40 17 27 00 : CRUCES DE TUBOS
40 17 28 00 : CODOS DE TUBOS
40 17 29 00 : UNIONES DE EXTENSIÓN DE TUBOS
40 17 36 00 : ACOPLAMIENTOS REDUCTORES PARA TUBOS
40 17 41 00 : BRIDA ENCAJADA POR SOLDADURA PARA TUBOS
40 17 46 00 : T PARA TUBOS
40 17 49 00 : UNIONES PARA TUBOS
40 17 52 00 : Y DE CONEXIÓN PARA TUBOS
40 17 53 00 : ACCESORIOS Y BRIDAS ESPECIALIZADOS PARA TUBOS
40 18 30 00 : TUBERÍAS DE CAUCHO Y PLÁSTICO
40 18 31 00 : ACCESORIOS DE TUBOS
72 15 44 00 : SERVICIOS DE MANTENIMIENTO Y FABRICACIÓN DE ACCESORIOS PARA TUBERÍAS
27 11 21 00 : HERRAMIENTAS DE SUJECCIÓN Y FIJACIÓN
72 14 11 00 : SERVICIOS DE CONSTRUCCIÓN Y REVESTIMIENTO Y PAVIMENTACIÓN DE INFRAEST...

*** EXPERIENCIA No.88 :

NÚMERO CONSECUTIVO DEL CONTRATO:088



CÁMARA DE COMERCIO DE MANIZALES POR CALDAS

CERTIFICADO DE INSCRIPCIÓN Y CLASIFICACIÓN EN EL REGISTRO DE PROPONENTES

Fecha expedición: 25/05/2024 - 09:10:27
Recibo No. S000970736, Valor 68000

CÓDIGO DE VERIFICACIÓN e9QHhTQQHN

Verifique el contenido y confiabilidad de este certificado, ingresando a <https://sii.confecamaras.co/vista/plantilla/cv.php?empresa=20> y digite el respectivo código, para que visualice la imagen generada al momento de su expedición. La verificación se puede realizar de manera ilimitada, durante 60 días calendario contados a partir de la fecha de su expedición.

CONTRATO CELEBRADO POR :1 - EL PROPONENTE
NOMBRE DEL CONTRATISTA :INGENIERIA Y SUMINISTROS INDUSTRIALES I.S.I S.A.S.
NOMBRE DEL CONTRATANTE :EMPOCALDAS S.A E.S.P
VALOR CONTRATADO EN SMMLV :43,39

SG FM CL PR - DESCRIPCIÓN

40 17 26 00 : ACOPLEROS DE TUBOS
40 14 17 00 : MATERIAL DE FERRETERÍA Y ACCESORIOS

*** EXPERIENCIA No.89 :

NÚMERO CONSECUTIVO DEL CONTRATO:089

CONTRATO CELEBRADO POR :1 - EL PROPONENTE
NOMBRE DEL CONTRATISTA :INGENIERIA Y SUMINISTROS INDUSTRIALES I.S.I S.A.S.
NOMBRE DEL CONTRATANTE :CONSTRUCCION Y AMBIENTAL S.A.S
VALOR CONTRATADO EN SMMLV :23,91

PORCENTAJE DE PARTICIPACIÓN EN EL VALOR EJECUTADO EN CASO DE CONSORCIOS Y UNIONES TEMPORALES: 100%

SG FM CL PR - DESCRIPCIÓN

13 10 20 00 : PLASTICOS TERMOPLÁSTICOS
27 12 17 00 : ACCESORIOS DE TUBERÍA Y MANGA HIDRÁULICA
31 12 15 00 : FUNDICIONES DE MOLDE DE CONCHA
31 16 28 00 : FERRETERÍA EN GENERAL
40 14 16 00 : VÁLVULAS
40 14 17 00 : MATERIAL DE FERRETERÍA Y ACCESORIOS
40 14 19 00 : CONDUCTOS
40 14 20 00 : MANGUERAS
40 17 15 00 : TUBOS Y TUBERÍAS COMERCIALES
40 17 16 00 : TUBOS Y TUBERÍAS INDUSTRIALES
40 17 17 00 : ADAPTADORES DE TUBOS
40 17 19 00 : BRIDAS DE RESPALDO PARA TUBOS
40 17 20 00 : DEFLECTORES PARA TUBOS
40 17 21 00 : CODOS PARA TUBOS
40 17 25 00 : CONECTORES DE TUBOS
40 17 26 00 : ACOPLEROS DE TUBOS
40 17 27 00 : CRUCES DE TUBOS
40 17 28 00 : CODOS DE TUBOS
40 17 29 00 : UNIONES DE EXTENSIÓN DE TUBOS
40 17 36 00 : ACOPLAMIENTOS REDUCTORES PARA TUBOS
40 17 41 00 : BRIDA ENCAJADA POR SOLDADURA PARA TUBOS
40 17 46 00 : T PARA TUBOS
40 17 49 00 : UNIONES PARA TUBOS
40 17 52 00 : Y DE CONEXIÓN PARA TUBOS
40 17 53 00 : ACCESORIOS Y BRIDAS ESPECIALIZADOS PARA TUBOS
40 18 30 00 : TUBERÍAS DE CAUCHO Y PLÁSTICO
40 18 31 00 : ACCESORIOS DE TUBOS
72 15 44 00 : SERVICIOS DE MANTENIMIENTO Y FABRICACIÓN DE ACCESORIOS PARA TUBERÍAS



CÁMARA DE COMERCIO DE MANIZALES POR CALDAS

CERTIFICADO DE INSCRIPCIÓN Y CLASIFICACIÓN EN EL REGISTRO DE PROPONENTES

Fecha expedición: 25/05/2024 - 09:10:27
Recibo No. S000970736, Valor 68000

CÓDIGO DE VERIFICACIÓN e9QHhTQQHN

Verifique el contenido y confiabilidad de este certificado, ingresando a <https://sii.confecamaras.co/vista/plantilla/cv.php?empresa=20> y digite el respectivo código, para que visualice la imagen generada al momento de su expedición. La verificación se puede realizar de manera ilimitada, durante 60 días calendario contados a partir de la fecha de su expedición.

72 14 11 00 : SERVICIOS DE CONSTRUCCIÓN Y REVESTIMIENTO Y PAVIMENTACIÓN DE INFRAEST...

*** EXPERIENCIA No.90 :

NÚMERO CONSECUTIVO DEL CONTRATO:090

CONTRATO CELEBRADO POR :1 - EL PROPONENTE

NOMBRE DEL CONTRATISTA :INGENIERIA Y SUMINISTROS INDUSTRIALES I.S.I S.A.S.

NOMBRE DEL CONTRATANTE :EMPOCALDAS S.A E.S.P

VALOR CONTRATADO EN SMMLV :29,16

PORCENTAJE DE PARTICIPACIÓN EN EL VALOR EJECUTADO EN CASO DE CONSORCIOS Y UNIONES

TEMPORALES: 100%

SG FM CL PR - DESCRIPCIÓN

13 10 20 00 : PLASTICOS TERMOPLÁSTICOS
27 12 17 00 : ACCESORIOS DE TUBERÍA Y MANGA HIDRÁULICA
31 12 15 00 : FUNDICIONES DE MOLDE DE CONCHA
31 16 28 00 : FERRETERÍA EN GENERAL
40 14 16 00 : VÁLVULAS
40 14 17 00 : MATERIAL DE FERRETERÍA Y ACCESORIOS
40 14 19 00 : CONDUCTOS
40 14 20 00 : MANGUERAS
40 17 15 00 : TUBOS Y TUBERÍAS COMERCIALES
40 17 16 00 : TUBOS Y TUBERÍAS INDUSTRIALES
40 17 17 00 : ADAPTADORES DE TUBOS
40 17 19 00 : BRIDAS DE RESPALDO PARA TUBOS
40 17 20 00 : DEFLECTORES PARA TUBOS
40 17 21 00 : CODOS PARA TUBOS
40 17 25 00 : CONECTORES DE TUBOS
40 17 26 00 : ACOPLEROS DE TUBOS
40 17 27 00 : CRUCES DE TUBOS
40 17 28 00 : CODOS DE TUBOS
40 17 29 00 : UNIONES DE EXTENSIÓN DE TUBOS
40 17 36 00 : ACOPLAMIENTOS REDUCTORES PARA TUBOS
40 17 41 00 : BRIDA ENCAJADA POR SOLDADURA PARA TUBOS
40 17 46 00 : T PARA TUBOS
40 17 49 00 : UNIONES PARA TUBOS
40 17 52 00 : Y DE CONEXIÓN PARA TUBOS
40 17 53 00 : ACCESORIOS Y BRIDAS ESPECIALIZADOS PARA TUBOS
40 18 30 00 : TUBERÍAS DE CAUCHO Y PLÁSTICO
40 18 31 00 : ACCESORIOS DE TUBOS
72 15 44 00 : SERVICIOS DE MANTENIMIENTO Y FABRICACIÓN DE ACCESORIOS PARA TUBERÍAS
72 14 11 00 : SERVICIOS DE CONSTRUCCIÓN Y REVESTIMIENTO Y PAVIMENTACIÓN DE INFRAEST...

*** EXPERIENCIA No.91 :

NÚMERO CONSECUTIVO DEL CONTRATO:091

CONTRATO CELEBRADO POR :1 - EL PROPONENTE

NOMBRE DEL CONTRATISTA :INGENIERIA Y SUMINISTROS INDUSTRIALES I.S.I S.A.S.

NOMBRE DEL CONTRATANTE :EMPOCALDAS S.A E.S.P



CÁMARA DE COMERCIO DE MANIZALES POR CALDAS

CERTIFICADO DE INSCRIPCIÓN Y CLASIFICACIÓN EN EL REGISTRO DE PROPONENTES

Fecha expedición: 25/05/2024 - 09:10:27
Recibo No. S000970736, Valor 68000

CÓDIGO DE VERIFICACIÓN e9QHhTQQHN

Verifique el contenido y confiabilidad de este certificado, ingresando a <https://sii.confecamaras.co/vista/plantilla/cv.php?empresa=20> y digite el respectivo código, para que visualice la imagen generada al momento de su expedición. La verificación se puede realizar de manera ilimitada, durante 60 días calendario contados a partir de la fecha de su expedición.

VALOR CONTRATADO EN SMMLV :21,46

PORCENTAJE DE PARTICIPACIÓN EN EL VALOR EJECUTADO EN CASO DE CONSORCIOS Y UNIONES

TEMPORALES: 100%

SG FM CL PR - DESCRIPCIÓN

13 10 20 00 : PLASTICOS TERMOPLÁSTICOS
27 12 17 00 : ACCESORIOS DE TUBERÍA Y MANGA HIDRÁULICA
31 12 15 00 : FUNDICIONES DE MOLDE DE CONCHA
31 16 28 00 : FERRETERÍA EN GENERAL
40 14 17 00 : MATERIAL DE FERRETERÍA Y ACCESORIOS
40 14 19 00 : CONDUCTOS
40 14 20 00 : MANGUERAS
40 17 15 00 : TUBOS Y TUBERÍAS COMERCIALES
40 17 16 00 : TUBOS Y TUBERÍAS INDUSTRIALES
40 17 17 00 : ADAPTADORES DE TUBOS
40 17 19 00 : BRIDAS DE RESPALDO PARA TUBOS
40 17 20 00 : DEFLECTORES PARA TUBOS
40 17 21 00 : CODOS PARA TUBOS
40 17 25 00 : CONECTORES DE TUBOS
40 17 26 00 : ACOPLEROS DE TUBOS
40 17 27 00 : CRUCES DE TUBOS
40 17 28 00 : CODOS DE TUBOS
40 17 29 00 : UNIONES DE EXTENSIÓN DE TUBOS
40 17 36 00 : ACOPLAMIENTOS REDUCTORES PARA TUBOS
40 17 41 00 : BRIDA ENCAJADA POR SOLDADURA PARA TUBOS
40 17 46 00 : T PARA TUBOS
40 17 49 00 : UNIONES PARA TUBOS
40 17 52 00 : Y DE CONEXIÓN PARA TUBOS
40 17 53 00 : ACCESORIOS Y BRIDAS ESPECIALIZADOS PARA TUBOS
40 18 30 00 : TUBERÍAS DE CAUCHO Y PLÁSTICO
40 18 31 00 : ACCESORIOS DE TUBOS
72 15 44 00 : SERVICIOS DE MANTENIMIENTO Y FABRICACIÓN DE ACCESORIOS PARA TUBERÍAS
27 11 21 00 : HERRAMIENTAS DE SUJECCIÓN Y FIJACIÓN
72 14 11 00 : SERVICIOS DE CONSTRUCCIÓN Y REVESTIMIENTO Y PAVIMENTACIÓN DE INFRAEST...

***** EXPERIENCIA No.92 :**

NÚMERO CONSECUTIVO DEL CONTRATO:092

CONTRATO CELEBRADO POR :1 - EL PROPONENTE

NOMBRE DEL CONTRATISTA :INGENIERIA Y SUMINISTROS INDUSTRIALES I.S.I S.A.S.

NOMBRE DEL CONTRATANTE :ALCALDIA MUNICIPIO DE CORDOBA

VALOR CONTRATADO EN SMMLV :475,96

SG FM CL PR - DESCRIPCIÓN

22 10 15 00 : MAQUINARIA PARA TRABAJO DE DESMONTE

***** EXPERIENCIA No.93 :**

NÚMERO CONSECUTIVO DEL CONTRATO:093



CÁMARA DE COMERCIO DE MANIZALES POR CALDAS

CERTIFICADO DE INSCRIPCIÓN Y CLASIFICACIÓN EN EL REGISTRO DE PROPONENTES

Fecha expedición: 25/05/2024 - 09:10:27
Recibo No. S000970736, Valor 68000

CÓDIGO DE VERIFICACIÓN e9QHhTQQHN

Verifique el contenido y confiabilidad de este certificado, ingresando a <https://sii.confecamaras.co/vista/plantilla/cv.php?empresa=20> y digite el respectivo código, para que visualice la imagen generada al momento de su expedición. La verificación se puede realizar de manera ilimitada, durante 60 días calendario contados a partir de la fecha de su expedición.

CONTRATO CELEBRADO POR :1 - EL PROPONENTE
NOMBRE DEL CONTRATISTA :INGENIERIA Y SUMINISTROS INDUSTRIALES I.S.I S.A.S.
NOMBRE DEL CONTRATANTE :CONSTRUCCION Y AMBIENTAL S.A.S
VALOR CONTRATADO EN SMMLV :23,91
PORCENTAJE DE PARTICIPACIÓN EN EL VALOR EJECUTADO EN CASO DE CONSORCIOS Y UNIONES TEMPORALES: 100%

SG FM CL PR - DESCRIPCIÓN

13 10 20 00 : PLASTICOS TERMOPLÁSTICOS
27 12 17 00 : ACCESORIOS DE TUBERÍA Y MANGA HIDRÁULICA
31 12 15 00 : FUNDICIONES DE MOLDE DE CONCHA
31 16 28 00 : FERRETERÍA EN GENERAL
40 14 16 00 : VÁLVULAS
40 14 17 00 : MATERIAL DE FERRETERÍA Y ACCESORIOS
40 14 19 00 : CONDUCTOS
40 14 20 00 : MANGUERAS
40 17 15 00 : TUBOS Y TUBERÍAS COMERCIALES
40 17 16 00 : TUBOS Y TUBERÍAS INDUSTRIALES
40 17 17 00 : ADAPTADORES DE TUBOS
40 17 19 00 : BRIDAS DE RESPALDO PARA TUBOS
40 17 20 00 : DEFLECTORES PARA TUBOS
40 17 21 00 : CODOS PARA TUBOS
40 17 25 00 : CONECTORES DE TUBOS
40 17 26 00 : ACOPLES DE TUBOS
40 17 27 00 : CRUCES DE TUBOS
40 17 28 00 : CODOS DE TUBOS
40 17 29 00 : UNIONES DE EXTENSIÓN DE TUBOS
40 17 36 00 : ACOPLAMIENTOS REDUCTORES PARA TUBOS
40 17 41 00 : BRIDA ENCAJADA POR SOLDADURA PARA TUBOS
40 17 46 00 : T PARA TUBOS
40 17 49 00 : UNIONES PARA TUBOS
40 17 52 00 : Y DE CONEXIÓN PARA TUBOS
40 17 53 00 : ACCESORIOS Y BRIDAS ESPECIALIZADOS PARA TUBOS
40 18 30 00 : TUBERÍAS DE CAUCHO Y PLÁSTICO
40 18 31 00 : ACCESORIOS DE TUBOS
72 15 44 00 : SERVICIOS DE MANTENIMIENTO Y FABRICACIÓN DE ACCESORIOS PARA TUBERÍAS
72 14 11 00 : SERVICIOS DE CONSTRUCCIÓN Y REVESTIMIENTO Y PAVIMENTACIÓN DE INFRAEST...

*** EXPERIENCIA No.94 :

NÚMERO CONSECUTIVO DEL CONTRATO:094
CONTRATO CELEBRADO POR :1 - EL PROPONENTE
NOMBRE DEL CONTRATISTA :INGENIERIA Y SUMINISTROS INDUSTRIALES I.S.I S.A.S.
NOMBRE DEL CONTRATANTE :ALCALDIA MUNICIPAL DE MARMATO CALDAS
VALOR CONTRATADO EN SMMLV :261,43
PORCENTAJE DE PARTICIPACIÓN EN EL VALOR EJECUTADO EN CASO DE CONSORCIOS Y UNIONES TEMPORALES: 100%



CÁMARA DE COMERCIO DE MANIZALES POR CALDAS

CERTIFICADO DE INSCRIPCIÓN Y CLASIFICACIÓN EN EL REGISTRO DE PROPONENTES

Fecha expedición: 25/05/2024 - 09:10:27
Recibo No. S000970736, Valor 68000

CÓDIGO DE VERIFICACIÓN e9QHhTQQHN

Verifique el contenido y confiabilidad de este certificado, ingresando a <https://sii.confecamaras.co/vista/plantilla/cv.php?empresa=20> y digite el respectivo código, para que visualice la imagen generada al momento de su expedición. La verificación se puede realizar de manera ilimitada, durante 60 días calendario contados a partir de la fecha de su expedición.

SG FM CL PR - DESCRIPCIÓN

13 10 20 00 : PLASTICOS TERMOPLÁSTICOS
27 12 17 00 : ACCESORIOS DE TUBERÍA Y MANGA HIDRÁULICA
31 12 15 00 : FUNDICIONES DE MOLDE DE CONCHA
31 16 28 00 : FERRETERÍA EN GENERAL
40 14 17 00 : MATERIAL DE FERRETERÍA Y ACCESORIOS
40 14 19 00 : CONDUCTOS
40 14 20 00 : MANGUERAS
40 17 15 00 : TUBOS Y TUBERÍAS COMERCIALES
40 17 16 00 : TUBOS Y TUBERÍAS INDUSTRIALES
40 17 17 00 : ADAPTADORES DE TUBOS
40 17 19 00 : BRIDAS DE RESPALDO PARA TUBOS
40 17 20 00 : DEFLECTORES PARA TUBOS
40 17 21 00 : CODOS PARA TUBOS
40 17 25 00 : CONECTORES DE TUBOS
40 17 26 00 : ACOPLES DE TUBOS
40 17 27 00 : CRUCES DE TUBOS
40 17 28 00 : CODOS DE TUBOS
40 17 29 00 : UNIONES DE EXTENSIÓN DE TUBOS
40 17 36 00 : ACOPLAMIENTOS REDUCTORES PARA TUBOS
40 17 41 00 : BRIDA ENCAJADA POR SOLDADURA PARA TUBOS
40 17 46 00 : T PARA TUBOS
40 17 49 00 : UNIONES PARA TUBOS
40 17 52 00 : Y DE CONEXIÓN PARA TUBOS
40 17 53 00 : ACCESORIOS Y BRIDAS ESPECIALIZADOS PARA TUBOS
40 18 30 00 : TUBERÍAS DE CAUCHO Y PLÁSTICO
40 18 31 00 : ACCESORIOS DE TUBOS
72 15 44 00 : SERVICIOS DE MANTENIMIENTO Y FABRICACIÓN DE ACCESORIOS PARA TUBERÍAS
27 11 21 00 : HERRAMIENTAS DE SUJECCIÓN Y FIJACIÓN
20 14 29 00 : TANQUES Y RECIPIENTES ALMACENADORES
27 11 17 00 : LLAVES INGLASAS Y GUÍAS
27 11 16 00 : HERRAMIENTAS DE PERFILAR
27 11 18 00 : HERRAMIENTAS DE MEDIDA Y BOCETAJE
27 11 15 00 : HERRAMIENTAS DE CORTE Y ENGARZADO Y PUNZONES
27 11 19 00 : HERRAMIENTAS GRUESAS Y DE ACABADO
27 11 20 00 : HERRAMIENTAS MANUALES DE JARDINERÍA, AGRICULTURA Y FORESTACIÓN
27 11 22 00 : HERRAMIENTAS DE ALBAÑILERÍA Y CONCRETO
27 11 27 00 : HERRAMIENTAS MECÁNICAS
27 11 29 00 : HERRAMIENTAS DISPENSADORAS
27 12 16 00 : PISTONES Y CILINDROS HIDRÁULICOS
27 13 15 00 : HERRAMIENTAS NEUMÁTICAS
30 10 15 00 : ÁNGULOS
30 16 15 00 : MATERIALES PARA ACABADOS DE PAREDES
30 17 17 00 : PRODUCTOS DE CRISTAL
30 18 17 00 : GRIFOS
25 17 41 00 : SISTEMAS DE TEJADO
30 15 15 00 : MATERIAL PARA TEJADOS Y TECHOS



CÁMARA DE COMERCIO DE MANIZALES POR CALDAS

CERTIFICADO DE INSCRIPCIÓN Y CLASIFICACIÓN EN EL REGISTRO DE PROPONENTES

Fecha expedición: 25/05/2024 - 09:10:27
Recibo No. S000970736, Valor 68000

CÓDIGO DE VERIFICACIÓN e9QHhTQQHN

Verifique el contenido y confiabilidad de este certificado, ingresando a <https://sii.confecamaras.co/vista/plantilla/cv.php?empresa=20> y digite el respectivo código, para que visualice la imagen generada al momento de su expedición. La verificación se puede realizar de manera ilimitada, durante 60 días calendario contados a partir de la fecha de su expedición.

30 15 16 00 : ACCESORIOS PARA TEJADOS
30 15 18 00 : MATERIALES PARA REVESTIMIENTO DE PAREDES Y EXTERIOR
30 15 19 00 : MATERIALES Y PRODUCTOS PARA ACABADOS
30 16 16 00 : MATERIALES PARA TECHOS
39 12 19 00 : DISPOSITIVOS Y ACCESORIOS DE SEGURIDAD ELÉCTRICA

*** EXPERIENCIA No.95 :

NÚMERO CONSECUTIVO DEL CONTRATO:095

CONTRATO CELEBRADO POR :1 - EL PROPONENTE
NOMBRE DEL CONTRATISTA :INGENIERIA Y SUMINISTROS INDUSTRIALES I.S.I S.A.S.
NOMBRE DEL CONTRATANTE :ALCALDIA MUNICIPIO DE CORDOBA
VALOR CONTRATADO EN SMMLV :475,96
PORCENTAJE DE PARTICIPACIÓN EN EL VALOR EJECUTADO EN CASO DE CONSORCIOS Y UNIONES TEMPORALES: 100%

SG FM CL PR - DESCRIPCIÓN

22 10 15 00 : MAQUINARIA PARA TRABAJO DE DESMONTE

*** EXPERIENCIA No.96 :

NÚMERO CONSECUTIVO DEL CONTRATO:096

CONTRATO CELEBRADO POR :1 - EL PROPONENTE
NOMBRE DEL CONTRATISTA :INGENIERIA Y SUMINISTROS INDUSTRIALES I.S.I S.A.S.
NOMBRE DEL CONTRATANTE :ALCALDÍA MUNICIPAL DE SALAMINA
VALOR CONTRATADO EN SMMLV :166,09
PORCENTAJE DE PARTICIPACIÓN EN EL VALOR EJECUTADO EN CASO DE CONSORCIOS Y UNIONES TEMPORALES: 100%

SG FM CL PR - DESCRIPCIÓN

27 11 17 00 : LLAVES INGLESAS Y GUÍAS
27 11 16 00 : HERRAMIENTAS DE PERFILAR
27 11 18 00 : HERRAMIENTAS DE MEDIDA Y BOCETAJE
27 11 15 00 : HERRAMIENTAS DE CORTE Y ENGARZADO Y PUNZONES
27 11 19 00 : HERRAMIENTAS GRUESAS Y DE ACABADO
27 11 20 00 : HERRAMIENTAS MANUALES DE JARDINERÍA, AGRICULTURA Y FORESTACIÓN
27 11 21 00 : HERRAMIENTAS DE SUJECCIÓN Y FIJACIÓN
27 11 22 00 : HERRAMIENTAS DE ALBAÑILERÍA Y CONCRETO
27 11 27 00 : HERRAMIENTAS MECÁNICAS
27 11 29 00 : HERRAMIENTAS DISPENSADORAS
27 12 16 00 : PISTONES Y CILINDROS HIDRÁULICOS
27 13 15 00 : HERRAMIENTAS NEUMÁTICAS
30 10 15 00 : ÁNGULOS
30 16 15 00 : MATERIALES PARA ACABADOS DE PAREDES
30 17 17 00 : PRODUCTOS DE CRISTAL
30 18 17 00 : GRIFOS
25 17 41 00 : SISTEMAS DE TEJADO
30 15 15 00 : MATERIAL PARA TEJADOS Y TECHOS
30 15 16 00 : ACCESORIOS PARA TEJADOS



CÁMARA DE COMERCIO DE MANIZALES POR CALDAS

CERTIFICADO DE INSCRIPCIÓN Y CLASIFICACIÓN EN EL REGISTRO DE PROPONENTES

Fecha expedición: 25/05/2024 - 09:10:27
Recibo No. S000970736, Valor 68000

CÓDIGO DE VERIFICACIÓN e9QHhTQQHN

Verifique el contenido y confiabilidad de este certificado, ingresando a <https://sii.confecamaras.co/vista/plantilla/cv.php?empresa=20> y digite el respectivo código, para que visualice la imagen generada al momento de su expedición. La verificación se puede realizar de manera ilimitada, durante 60 días calendario contados a partir de la fecha de su expedición.

30 15 18 00 : MATERIALES PARA REVESTIMIENTO DE PAREDES Y EXTERIOR
30 15 19 00 : MATERIALES Y PRODUCTOS PARA ACABADOS
30 16 16 00 : MATERIALES PARA TECHOS
31 16 28 00 : FERRETERÍA EN GENERAL
39 12 19 00 : DISPOSITIVOS Y ACCESORIOS DE SEGURIDAD ELÉCTRICA
31 11 15 00 : EXTRUSIONES DE PERFILES
39 10 16 00 : LÁMPARAS Y BOMBILLAS
39 10 19 00 : BALASTOS DE LÁMPARAS Y TRANSFORMADORES DE LÁMPARAS
31 12 15 00 : FUNDICIONES DE MOLDE DE CONCHA
13 10 20 00 : PLÁSTICOS TERMOPLÁSTICOS
27 12 17 00 : ACCESORIOS DE TUBERÍA Y MANGA HIDRÁULICA
40 14 16 00 : VÁLVULAS
40 14 17 00 : MATERIAL DE FERRETERÍA Y ACCESORIOS
40 14 19 00 : CONDUCTOS
40 14 20 00 : MANGUERAS
40 17 15 00 : TUBOS Y TUBERÍAS COMERCIALES
40 17 16 00 : TUBOS Y TUBERÍAS INDUSTRIALES
40 17 17 00 : ADAPTADORES DE TUBOS
40 17 19 00 : BRIDAS DE RESPALDO PARA TUBOS
40 17 20 00 : DEFLECTORES PARA TUBOS
40 17 21 00 : CODOS PARA TUBOS
40 17 25 00 : CONECTORES DE TUBOS
40 17 27 00 : CRUCES DE TUBOS
40 17 28 00 : CODOS DE TUBOS
40 17 29 00 : UNIONES DE EXTENSIÓN DE TUBOS
40 17 36 00 : ACOPLAMIENTOS REDUCTORES PARA TUBOS
40 17 41 00 : BRIDA ENCAJADA POR SOLDADURA PARA TUBOS
40 17 46 00 : T PARA TUBOS
40 17 49 00 : UNIONES PARA TUBOS
40 17 52 00 : Y DE CONEXIÓN PARA TUBOS
40 17 53 00 : ACCESORIOS Y BRIDAS ESPECIALIZADOS PARA TUBOS
40 18 30 00 : TUBERÍAS DE CAUCHO Y PLÁSTICO
40 18 31 00 : ACCESORIOS DE TUBOS
72 15 44 00 : SERVICIOS DE MANTENIMIENTO Y FABRICACIÓN DE ACCESORIOS PARA TUBERÍAS
31 16 17 00 : TUERCAS
24 11 18 00 : TANQUES Y CILINDROS Y SUS ACCESORIOS
31 20 16 00 : OTROS ADHESIVOS Y SELLADORES
31 21 15 00 : PINTURAS Y TAPA POROS
31 21 16 00 : ADITIVOS PARA PINTURAS
31 21 17 00 : ACABADOS EN GENERAL
31 21 19 00 : APLICADORES DE PINTURA Y ACCESORIOS PARA PINTAR
40 17 26 00 : ACOPLERES DE TUBOS

***** EXPERIENCIA No.97 :**

NÚMERO CONSECUTIVO DEL CONTRATO:097

CONTRATO CELEBRADO POR :1 - EL PROPONENTE

NOMBRE DEL CONTRATISTA :INGENIERIA Y SUMINISTROS INDUSTRIALES I.S.I S.A.S.



CÁMARA DE COMERCIO DE MANIZALES POR CALDAS

CERTIFICADO DE INSCRIPCIÓN Y CLASIFICACIÓN EN EL REGISTRO DE PROPONENTES

Fecha expedición: 25/05/2024 - 09:10:27
Recibo No. S000970736, Valor 68000

CÓDIGO DE VERIFICACIÓN e9QHhTQQHN

Verifique el contenido y confiabilidad de este certificado, ingresando a <https://sii.confecamaras.co/vista/plantilla/cv.php?empresa=20> y digite el respectivo código, para que visualice la imagen generada al momento de su expedición. La verificación se puede realizar de manera ilimitada, durante 60 días calendario contados a partir de la fecha de su expedición.

NOMBRE DEL CONTRATANTE :EMPOCALDAS S.A E.S.P
VALOR CONTRATADO EN SMMLV :106,71
PORCENTAJE DE PARTICIPACIÓN EN EL VALOR EJECUTADO EN CASO DE CONSORCIOS Y UNIONES TEMPORALES: 100%

SG FM CL PR - DESCRIPCIÓN

13 10 20 00 : PLASTICOS TERMOPLÁSTICOS
27 12 17 00 : ACCESORIOS DE TUBERÍA Y MANGA HIDRÁULICA
31 12 15 00 : FUNDICIONES DE MOLDE DE CONCHA
31 16 28 00 : FERRETERÍA EN GENERAL
40 14 17 00 : MATERIAL DE FERRETERÍA Y ACCESORIOS
40 14 19 00 : CONDUCTOS
40 14 20 00 : MANGUERAS
40 17 15 00 : TUBOS Y TUBERÍAS COMERCIALES
40 17 16 00 : TUBOS Y TUBERÍAS INDUSTRIALES
40 17 17 00 : ADAPTADORES DE TUBOS
40 17 19 00 : BRIDAS DE RESPALDO PARA TUBOS
40 17 20 00 : DEFLECTORES PARA TUBOS
40 17 21 00 : CODOS PARA TUBOS
40 17 25 00 : CONECTORES DE TUBOS
40 17 26 00 : ACOPLEROS DE TUBOS
40 17 27 00 : CRUCES DE TUBOS
40 17 28 00 : CODOS DE TUBOS
40 17 29 00 : UNIONES DE EXTENSIÓN DE TUBOS
40 17 36 00 : ACOPLAMIENTOS REDUCTORES PARA TUBOS
40 17 41 00 : BRIDA ENCAJADA POR SOLDADURA PARA TUBOS
40 17 46 00 : T PARA TUBOS
40 17 49 00 : UNIONES PARA TUBOS
40 17 52 00 : Y DE CONEXIÓN PARA TUBOS
40 17 53 00 : ACCESORIOS Y BRIDAS ESPECIALIZADOS PARA TUBOS
40 18 30 00 : TUBERÍAS DE CAUCHO Y PLÁSTICO
40 18 31 00 : ACCESORIOS DE TUBOS
72 15 44 00 : SERVICIOS DE MANTENIMIENTO Y FABRICACIÓN DE ACCESORIOS PARA TUBERÍAS
27 11 21 00 : HERRAMIENTAS DE SUJECCIÓN Y FIJACIÓN

*** EXPERIENCIA No.98 :

NÚMERO CONSECUTIVO DEL CONTRATO:098
CONTRATO CELEBRADO POR :1 - EL PROPONENTE
NOMBRE DEL CONTRATISTA :INGENIERIA Y SUMINISTROS INDUSTRIALES I.S.I S.A.S.
NOMBRE DEL CONTRATANTE :EMPOCALDAS S.A E.S.P
VALOR CONTRATADO EN SMMLV :332,49
PORCENTAJE DE PARTICIPACIÓN EN EL VALOR EJECUTADO EN CASO DE CONSORCIOS Y UNIONES TEMPORALES: 100%

SG FM CL PR - DESCRIPCIÓN

13 10 20 00 : PLASTICOS TERMOPLÁSTICOS
27 12 17 00 : ACCESORIOS DE TUBERÍA Y MANGA HIDRÁULICA



CÁMARA DE COMERCIO DE MANIZALES POR CALDAS

CERTIFICADO DE INSCRIPCIÓN Y CLASIFICACIÓN EN EL REGISTRO DE PROPONENTES

Fecha expedición: 25/05/2024 - 09:10:27
Recibo No. S000970736, Valor 68000

CÓDIGO DE VERIFICACIÓN e9QHhTQQHN

Verifique el contenido y confiabilidad de este certificado, ingresando a <https://sii.confecamaras.co/vista/plantilla/cv.php?empresa=20> y digite el respectivo código, para que visualice la imagen generada al momento de su expedición. La verificación se puede realizar de manera ilimitada, durante 60 días calendario contados a partir de la fecha de su expedición.

31 12 15 00 : FUNDICIONES DE MOLDE DE CONCHA
31 16 28 00 : FERRETERÍA EN GENERAL
40 14 17 00 : MATERIAL DE FERRETERÍA Y ACCESORIOS
40 14 19 00 : CONDUCTOS
40 14 20 00 : MANGUERAS
40 17 15 00 : TUBOS Y TUBERÍAS COMERCIALES
40 17 16 00 : TUBOS Y TUBERÍAS INDUSTRIALES
40 17 17 00 : ADAPTADORES DE TUBOS
40 17 19 00 : BRIDAS DE RESPALDO PARA TUBOS
40 17 20 00 : DEFLECTORES PARA TUBOS
40 17 21 00 : CODOS PARA TUBOS
40 17 25 00 : CONECTORES DE TUBOS
40 17 26 00 : ACOPLEROS DE TUBOS
40 17 27 00 : CRUCES DE TUBOS
40 17 28 00 : CODOS DE TUBOS
40 17 29 00 : UNIONES DE EXTENSIÓN DE TUBOS
40 17 36 00 : ACOPLAMIENTOS REDUCTORES PARA TUBOS
40 17 41 00 : BRIDA ENCAJADA POR SOLDADURA PARA TUBOS
40 17 46 00 : T PARA TUBOS
40 17 49 00 : UNIONES PARA TUBOS
40 17 52 00 : Y DE CONEXIÓN PARA TUBOS
40 17 53 00 : ACCESORIOS Y BRIDAS ESPECIALIZADOS PARA TUBOS
40 18 30 00 : TUBERÍAS DE CAUCHO Y PLÁSTICO
40 18 31 00 : ACCESORIOS DE TUBOS
72 15 44 00 : SERVICIOS DE MANTENIMIENTO Y FABRICACIÓN DE ACCESORIOS PARA TUBERÍAS
27 11 21 00 : HERRAMIENTAS DE SUJECIÓN Y FIJACIÓN
20 14 29 00 : TANQUES Y RECIPIENTES ALMACENADORES
27 11 17 00 : LLAVES INGLÉSAS Y GUÍAS
27 11 16 00 : HERRAMIENTAS DE PERFILAR
27 11 18 00 : HERRAMIENTAS DE MEDIDA Y BOCETAJE
27 11 15 00 : HERRAMIENTAS DE CORTE Y ENGARZADO Y PUNZONES
27 11 19 00 : HERRAMIENTAS GRUESAS Y DE ACABADO
27 11 20 00 : HERRAMIENTAS MANUALES DE JARDINERÍA, AGRICULTURA Y FORESTACIÓN
27 11 22 00 : HERRAMIENTAS DE ALBAÑILERÍA Y CONCRETO
27 11 27 00 : HERRAMIENTAS MECÁNICAS
27 11 29 00 : HERRAMIENTAS DISPENSADORAS
27 12 16 00 : PISTONES Y CILINDROS HIDRÁULICOS
27 13 15 00 : HERRAMIENTAS NEUMÁTICAS
30 10 15 00 : ÁNGULOS
30 16 15 00 : MATERIALES PARA ACABADOS DE PAREDES
30 17 17 00 : PRODUCTOS DE CRISTAL
30 18 17 00 : GRIFOS
25 17 41 00 : SISTEMAS DE TEJADO
30 15 15 00 : MATERIAL PARA TEJADOS Y TECHOS
30 15 16 00 : ACCESORIOS PARA TEJADOS
30 15 18 00 : MATERIALES PARA REVESTIMIENTO DE PAREDES Y EXTERIOR
30 15 19 00 : MATERIALES Y PRODUCTOS PARA ACABADOS



CÁMARA DE COMERCIO DE MANIZALES POR CALDAS

CERTIFICADO DE INSCRIPCIÓN Y CLASIFICACIÓN EN EL REGISTRO DE PROPONENTES

Fecha expedición: 25/05/2024 - 09:10:27
Recibo No. S000970736, Valor 68000

CÓDIGO DE VERIFICACIÓN e9QHhTQQHN

Verifique el contenido y confiabilidad de este certificado, ingresando a <https://sii.confecamaras.co/vista/plantilla/cv.php?empresa=20> y digite el respectivo código, para que visualice la imagen generada al momento de su expedición. La verificación se puede realizar de manera ilimitada, durante 60 días calendario contados a partir de la fecha de su expedición.

30 16 16 00 : MATERIALES PARA TECHOS
39 12 19 00 : DISPOSITIVOS Y ACCESORIOS DE SEGURIDAD ELÉCTRICA

*** EXPERIENCIA No.99 :

NÚMERO CONSECUTIVO DEL CONTRATO:099

CONTRATO CELEBRADO POR :1 - EL PROPONENTE

NOMBRE DEL CONTRATISTA :INGENIERIA Y SUMINISTROS INDUSTRIALES I.S.I S.A.S.

NOMBRE DEL CONTRATANTE :CONSTRUPTOP INGENIERIA LTDA

VALOR CONTRATADO EN SMMLV :164,16

PORCENTAJE DE PARTICIPACIÓN EN EL VALOR EJECUTADO EN CASO DE CONSORCIOS Y UNIONES

TEMPORALES: 100%

SG FM CL PR - DESCRIPCIÓN

13 10 20 00 : PLASTICOS TERMOPLÁSTICOS
27 12 17 00 : ACCESORIOS DE TUBERÍA Y MANGA HIDRÁULICA
31 12 15 00 : FUNDICIONES DE MOLDE DE CONCHA
31 16 28 00 : FERRETERÍA EN GENERAL
40 14 17 00 : MATERIAL DE FERRETERÍA Y ACCESORIOS
40 14 19 00 : CONDUCTOS
40 14 20 00 : MANGUERAS
40 17 15 00 : TUBOS Y TUBERÍAS COMERCIALES
40 17 16 00 : TUBOS Y TUBERÍAS INDUSTRIALES
40 17 17 00 : ADAPTADORES DE TUBOS
40 17 19 00 : BRIDAS DE RESPALDO PARA TUBOS
40 17 20 00 : DEFLECTORES PARA TUBOS
40 17 21 00 : CODOS PARA TUBOS
40 17 25 00 : CONECTORES DE TUBOS
40 17 26 00 : ACOPLEROS DE TUBOS
40 17 27 00 : CRUCES DE TUBOS
40 17 28 00 : CODOS DE TUBOS
40 17 29 00 : UNIONES DE EXTENSIÓN DE TUBOS
40 17 36 00 : ACOPLAMIENTOS REDUCTORES PARA TUBOS
40 17 41 00 : BRIDA ENCAJADA POR SOLDADURA PARA TUBOS
40 17 46 00 : T PARA TUBOS
40 17 49 00 : UNIONES PARA TUBOS
40 17 52 00 : Y DE CONEXIÓN PARA TUBOS
40 17 53 00 : ACCESORIOS Y BRIDAS ESPECIALIZADOS PARA TUBOS
40 18 30 00 : TUBERÍAS DE CAUCHO Y PLÁSTICO
40 18 31 00 : ACCESORIOS DE TUBOS
72 15 44 00 : SERVICIOS DE MANTENIMIENTO Y FABRICACIÓN DE ACCESORIOS PARA TUBERÍAS
27 11 21 00 : HERRAMIENTAS DE SUJECCIÓN Y FIJACIÓN
72 14 11 00 : SERVICIOS DE CONSTRUCCIÓN Y REVESTIMIENTO Y PAVIMENTACIÓN DE INFRAEST...

*** EXPERIENCIA No.100 :

NÚMERO CONSECUTIVO DEL CONTRATO:100

CONTRATO CELEBRADO POR :1 - EL PROPONENTE

NOMBRE DEL CONTRATISTA :INGENIERIA Y SUMINISTROS INDUSTRIALES I.S.I S.A.S.



CÁMARA DE COMERCIO DE MANIZALES POR CALDAS

CERTIFICADO DE INSCRIPCIÓN Y CLASIFICACIÓN EN EL REGISTRO DE PROPONENTES

Fecha expedición: 25/05/2024 - 09:10:27
Recibo No. S000970736, Valor 68000

CÓDIGO DE VERIFICACIÓN e9QHhTQQHN

Verifique el contenido y confiabilidad de este certificado, ingresando a <https://sii.confecamaras.co/vista/plantilla/cv.php?empresa=20> y digite el respectivo código, para que visualice la imagen generada al momento de su expedición. La verificación se puede realizar de manera ilimitada, durante 60 días calendario contados a partir de la fecha de su expedición.

NOMBRE DEL CONTRATANTE : EMPOCALDAS S.A E.S.P
VALOR CONTRATADO EN SMMLV : 186,96
PORCENTAJE DE PARTICIPACIÓN EN EL VALOR EJECUTADO EN CASO DE CONSORCIOS Y UNIONES TEMPORALES: 100%

SG	FM	CL	PR	DESCRIPCIÓN
13	10	20	00	: PLASTICOS TERMOPLÁSTICOS
27	12	17	00	: ACCESORIOS DE TUBERÍA Y MANGA HIDRÁULICA
31	12	15	00	: FUNDICIONES DE MOLDE DE CONCHA
31	16	28	00	: FERRETERÍA EN GENERAL
40	14	17	00	: MATERIAL DE FERRETERÍA Y ACCESORIOS
40	14	19	00	: CONDUCTOS
40	14	20	00	: MANGUERAS
40	17	15	00	: TUBOS Y TUBERÍAS COMERCIALES
40	17	16	00	: TUBOS Y TUBERÍAS INDUSTRIALES
40	17	17	00	: ADAPTADORES DE TUBOS
40	17	19	00	: BRIDAS DE RESPALDO PARA TUBOS
40	17	20	00	: DEFLECTORES PARA TUBOS
40	17	21	00	: CODOS PARA TUBOS
40	17	25	00	: CONECTORES DE TUBOS
40	17	26	00	: ACOPLEROS DE TUBOS
40	17	27	00	: CRUCES DE TUBOS
40	17	28	00	: CODOS DE TUBOS
40	17	29	00	: UNIONES DE EXTENSIÓN DE TUBOS
40	17	36	00	: ACOPLAMIENTOS REDUCTORES PARA TUBOS
40	17	41	00	: BRIDA ENCAJADA POR SOLDADURA PARA TUBOS
40	17	46	00	: T PARA TUBOS
40	17	49	00	: UNIONES PARA TUBOS
40	17	52	00	: Y DE CONEXIÓN PARA TUBOS
40	17	53	00	: ACCESORIOS Y BRIDAS ESPECIALIZADOS PARA TUBOS
40	18	30	00	: TUBERÍAS DE CAUCHO Y PLÁSTICO
40	18	31	00	: ACCESORIOS DE TUBOS
72	15	44	00	: SERVICIOS DE MANTENIMIENTO Y FABRICACIÓN DE ACCESORIOS PARA TUBERÍAS
27	11	21	00	: HERRAMIENTAS DE SUJECCIÓN Y FIJACIÓN
20	14	29	00	: TANQUES Y RECIPIENTES ALMACENADORES
27	11	17	00	: LLAVES INGLASAS Y GUÍAS
27	11	16	00	: HERRAMIENTAS DE PERFILAR
27	11	18	00	: HERRAMIENTAS DE MEDIDA Y BOCETAJE
27	11	15	00	: HERRAMIENTAS DE CORTE Y ENGARZADO Y PUNZONES
27	11	19	00	: HERRAMIENTAS GRUESAS Y DE ACABADO
27	11	20	00	: HERRAMIENTAS MANUALES DE JARDINERÍA, AGRICULTURA Y FORESTACIÓN
27	11	22	00	: HERRAMIENTAS DE ALBAÑILERÍA Y CONCRETO
27	11	27	00	: HERRAMIENTAS MECÁNICAS
27	11	29	00	: HERRAMIENTAS DISPENSADORAS
27	12	16	00	: PISTONES Y CILINDROS HIDRÁULICOS
27	13	15	00	: HERRAMIENTAS NEUMÁTICAS
30	10	15	00	: ÁNGULOS



CÁMARA DE COMERCIO DE MANIZALES POR CALDAS

CERTIFICADO DE INSCRIPCIÓN Y CLASIFICACIÓN EN EL REGISTRO DE PROPONENTES

Fecha expedición: 25/05/2024 - 09:10:27
Recibo No. S000970736, Valor 68000

CÓDIGO DE VERIFICACIÓN e9QHhTQQHN

Verifique el contenido y confiabilidad de este certificado, ingresando a <https://sii.confecamaras.co/vista/plantilla/cv.php?empresa=20> y digite el respectivo código, para que visualice la imagen generada al momento de su expedición. La verificación se puede realizar de manera ilimitada, durante 60 días calendario contados a partir de la fecha de su expedición.

30 16 15 00 : MATERIALES PARA ACABADOS DE PAREDES
30 17 17 00 : PRODUCTOS DE CRISTAL
30 18 17 00 : GRIFOS
25 17 41 00 : SISTEMAS DE TEJADO
30 15 15 00 : MATERIAL PARA TEJADOS Y TECHOS
30 15 16 00 : ACCESORIOS PARA TEJADOS
30 15 18 00 : MATERIALES PARA REVESTIMIENTO DE PAREDES Y EXTERIOR
30 15 19 00 : MATERIALES Y PRODUCTOS PARA ACABADOS
30 16 16 00 : MATERIALES PARA TECHOS
39 12 19 00 : DISPOSITIVOS Y ACCESORIOS DE SEGURIDAD ELÉCTRICA

*** EXPERIENCIA No.101 :

NÚMERO CONSECUTIVO DEL CONTRATO:101

CONTRATO CELEBRADO POR :1 - EL PROPONENTE

NOMBRE DEL CONTRATISTA :INGENIERIA Y SUMINISTROS INDUSTRIALES I.S.I S.A.S.

NOMBRE DEL CONTRATANTE :EMPOCALDAS S.A E.S.P

VALOR CONTRATADO EN SMMLV :129,94

PORCENTAJE DE PARTICIPACIÓN EN EL VALOR EJECUTADO EN CASO DE CONSORCIOS Y UNIONES

TEMPORALES: 100%

SG FM CL PR - DESCRIPCIÓN

13 10 20 00 : PLASTICOS TERMOPLÁSTICOS
27 12 17 00 : ACCESORIOS DE TUBERÍA Y MANGA HIDRÁULICA
31 12 15 00 : FUNDICIONES DE MOLDE DE CONCHA
31 16 28 00 : FERRETERÍA EN GENERAL
40 14 17 00 : MATERIAL DE FERRETERÍA Y ACCESORIOS
40 14 19 00 : CONDUCTOS
40 14 20 00 : MANGUERAS
40 17 15 00 : TUBOS Y TUBERÍAS COMERCIALES
40 17 16 00 : TUBOS Y TUBERÍAS INDUSTRIALES
40 17 17 00 : ADAPTADORES DE TUBOS
40 17 19 00 : BRIDAS DE RESPALDO PARA TUBOS
40 17 20 00 : DEFLECTORES PARA TUBOS
40 17 21 00 : CODOS PARA TUBOS
40 17 25 00 : CONECTORES DE TUBOS
40 17 26 00 : ACOPLEROS DE TUBOS
40 17 27 00 : CRUCES DE TUBOS
40 17 28 00 : CODOS DE TUBOS
40 17 29 00 : UNIONES DE EXTENSIÓN DE TUBOS
40 17 36 00 : ACOPLAMIENTOS REDUCTORES PARA TUBOS
40 17 41 00 : BRIDA ENCAJADA POR SOLDADURA PARA TUBOS
40 17 46 00 : T PARA TUBOS
40 17 49 00 : UNIONES PARA TUBOS
40 17 52 00 : Y DE CONEXIÓN PARA TUBOS
40 17 53 00 : ACCESORIOS Y BRIDAS ESPECIALIZADOS PARA TUBOS
40 18 30 00 : TUBERÍAS DE CAUCHO Y PLÁSTICO
40 18 31 00 : ACCESORIOS DE TUBOS



CÁMARA DE COMERCIO DE MANIZALES POR CALDAS

CERTIFICADO DE INSCRIPCIÓN Y CLASIFICACIÓN EN EL REGISTRO DE PROPONENTES

Fecha expedición: 25/05/2024 - 09:10:27
Recibo No. S000970736, Valor 68000

CÓDIGO DE VERIFICACIÓN e9QHhTQQHN

Verifique el contenido y confiabilidad de este certificado, ingresando a <https://sii.confecamaras.co/vista/plantilla/cv.php?empresa=20> y digite el respectivo código, para que visualice la imagen generada al momento de su expedición. La verificación se puede realizar de manera ilimitada, durante 60 días calendario contados a partir de la fecha de su expedición.

72 15 44 00 : SERVICIOS DE MANTENIMIENTO Y FABRICACIÓN DE ACCESORIOS PARA TUBERÍAS
27 11 21 00 : HERRAMIENTAS DE SUJECCIÓN Y FIJACIÓN
20 14 29 00 : TANQUES Y RECIPIENTES ALMACENADORES
27 11 17 00 : LLAVES INGLÉSAS Y GUÍAS
27 11 16 00 : HERRAMIENTAS DE PERFILAR
27 11 18 00 : HERRAMIENTAS DE MEDIDA Y BOCETAJE
27 11 15 00 : HERRAMIENTAS DE CORTE Y ENGARZADO Y PUNZONES
27 11 19 00 : HERRAMIENTAS GRUESAS Y DE ACABADO
27 11 20 00 : HERRAMIENTAS MANUALES DE JARDINERÍA, AGRICULTURA Y FORESTACIÓN
27 11 22 00 : HERRAMIENTAS DE ALBAÑILERÍA Y CONCRETO
27 11 27 00 : HERRAMIENTAS MECÁNICAS
27 11 29 00 : HERRAMIENTAS DISPENSADORAS
27 12 16 00 : PISTONES Y CILINDROS HIDRÁULICOS
27 13 15 00 : HERRAMIENTAS NEUMÁTICAS
30 10 15 00 : ÁNGULOS
30 16 15 00 : MATERIALES PARA ACABADOS DE PAREDES
30 17 17 00 : PRODUCTOS DE CRISTAL
30 18 17 00 : GRIFOS
25 17 41 00 : SISTEMAS DE TEJADO
30 15 15 00 : MATERIAL PARA TEJADOS Y TECHOS
30 15 16 00 : ACCESORIOS PARA TEJADOS
30 15 18 00 : MATERIALES PARA REVESTIMIENTO DE PAREDES Y EXTERIOR
30 15 19 00 : MATERIALES Y PRODUCTOS PARA ACABADOS
30 16 16 00 : MATERIALES PARA TECHOS
39 12 19 00 : DISPOSITIVOS Y ACCESORIOS DE SEGURIDAD ELÉCTRICA

*** EXPERIENCIA No.102 :

NÚMERO CONSECUTIVO DEL CONTRATO:102
CONTRATO CELEBRADO POR :1 - EL PROPONENTE
NOMBRE DEL CONTRATISTA :INGENIERIA Y SUMINISTROS INDUSTRIALES I.S.I S.A.S.
NOMBRE DEL CONTRATANTE :SUSUERTE S.A
VALOR CONTRATADO EN SMMLV :10,49

SG FM CL PR - DESCRIPCIÓN

42 19 22 00 : PRODUCTOS PARA TRANSPORTE DE PACIENTE
48 10 20 00 : MOBILIARIO DE RESTAURANTES
56 10 15 00 : MUEBLES
56 11 21 00 : ASIENTOS

*** EXPERIENCIA No.103 :

NÚMERO CONSECUTIVO DEL CONTRATO:103
CONTRATO CELEBRADO POR :1 - EL PROPONENTE
NOMBRE DEL CONTRATISTA :INGENIERIA Y SUMINISTROS INDUSTRIALES I.S.I S.A.S.
NOMBRE DEL CONTRATANTE :CONSTRUPTOP INGENIERIA LTDA
VALOR CONTRATADO EN SMMLV :11,19

SG FM CL PR - DESCRIPCIÓN



CÁMARA DE COMERCIO DE MANIZALES POR CALDAS

CERTIFICADO DE INSCRIPCIÓN Y CLASIFICACIÓN EN EL REGISTRO DE PROPONENTES

Fecha expedición: 25/05/2024 - 09:10:27
Recibo No. S000970736, Valor 68000

CÓDIGO DE VERIFICACIÓN e9QHhTQQHN

Verifique el contenido y confiabilidad de este certificado, ingresando a <https://sii.confecamaras.co/vista/plantilla/cv.php?empresa=20> y digite el respectivo código, para que visualice la imagen generada al momento de su expedición. La verificación se puede realizar de manera ilimitada, durante 60 días calendario contados a partir de la fecha de su expedición.

13 10 20 00 : PLASTICOS TERMOPLÁSTICOS
27 12 17 00 : ACCESORIOS DE TUBERÍA Y MANGA HIDRÁULICA
31 12 15 00 : FUNDICIONES DE MOLDE DE CONCHA
31 16 28 00 : FERRETERÍA EN GENERAL
40 14 17 00 : MATERIAL DE FERRETERÍA Y ACCESORIOS
40 14 19 00 : CONDUCTOS
40 14 20 00 : MANGUERAS
40 17 15 00 : TUBOS Y TUBERÍAS COMERCIALES
40 17 16 00 : TUBOS Y TUBERÍAS INDUSTRIALES
40 17 17 00 : ADAPTADORES DE TUBOS
40 17 19 00 : BRIDAS DE RESPALDO PARA TUBOS
40 17 20 00 : DEFLECTORES PARA TUBOS
40 17 21 00 : CODOS PARA TUBOS
40 17 25 00 : CONECTORES DE TUBOS
40 17 26 00 : ACOPLES DE TUBOS
40 17 27 00 : CRUCES DE TUBOS
40 17 28 00 : CODOS DE TUBOS
40 17 29 00 : UNIONES DE EXTENSIÓN DE TUBOS
40 17 36 00 : ACOPLAMIENTOS REDUCTORES PARA TUBOS
40 17 41 00 : BRIDA ENCAJADA POR SOLDADURA PARA TUBOS
40 17 46 00 : T PARA TUBOS
40 17 49 00 : UNIONES PARA TUBOS
40 17 52 00 : Y DE CONEXIÓN PARA TUBOS
40 17 53 00 : ACCESORIOS Y BRIDAS ESPECIALIZADOS PARA TUBOS
40 18 30 00 : TUBERÍAS DE CAUCHO Y PLÁSTICO
40 18 31 00 : ACCESORIOS DE TUBOS
72 15 44 00 : SERVICIOS DE MANTENIMIENTO Y FABRICACIÓN DE ACCESORIOS PARA TUBERÍAS
27 11 21 00 : HERRAMIENTAS DE SUJECCIÓN Y FIJACIÓN
20 14 29 00 : TANQUES Y RECIPIENTES ALMACENADORES
27 11 17 00 : LLAVES INGLASAS Y GUÍAS
27 11 16 00 : HERRAMIENTAS DE PERFILAR
27 11 18 00 : HERRAMIENTAS DE MEDIDA Y BOCETAJE
27 11 15 00 : HERRAMIENTAS DE CORTE Y ENGARZADO Y PUNZONES
27 11 19 00 : HERRAMIENTAS GRUESAS Y DE ACABADO
27 11 20 00 : HERRAMIENTAS MANUALES DE JARDINERÍA, AGRICULTURA Y FORESTACIÓN
27 11 22 00 : HERRAMIENTAS DE ALBAÑILERÍA Y CONCRETO
27 11 27 00 : HERRAMIENTAS MECÁNICAS
27 11 29 00 : HERRAMIENTAS DISPENSADORAS
27 12 16 00 : PISTONES Y CILINDROS HIDRÁULICOS
27 13 15 00 : HERRAMIENTAS NEUMÁTICAS
30 10 15 00 : ÁNGULOS
30 16 15 00 : MATERIALES PARA ACABADOS DE PAREDES
30 17 17 00 : PRODUCTOS DE CRISTAL
30 18 17 00 : GRIFOS
25 17 41 00 : SISTEMAS DE TEJADO
30 15 15 00 : MATERIAL PARA TEJADOS Y TECHOS
30 15 16 00 : ACCESORIOS PARA TEJADOS



CÁMARA DE COMERCIO DE MANIZALES POR CALDAS

CERTIFICADO DE INSCRIPCIÓN Y CLASIFICACIÓN EN EL REGISTRO DE PROPONENTES

Fecha expedición: 25/05/2024 - 09:10:27
Recibo No. S000970736, Valor 68000

CÓDIGO DE VERIFICACIÓN e9QHhTQQHN

Verifique el contenido y confiabilidad de este certificado, ingresando a <https://sii.confecamaras.co/vista/plantilla/cv.php?empresa=20> y digite el respectivo código, para que visualice la imagen generada al momento de su expedición. La verificación se puede realizar de manera ilimitada, durante 60 días calendario contados a partir de la fecha de su expedición.

30 15 18 00 : MATERIALES PARA REVESTIMIENTO DE PAREDES Y EXTERIOR
30 15 19 00 : MATERIALES Y PRODUCTOS PARA ACABADOS
30 16 16 00 : MATERIALES PARA TECHOS
39 12 19 00 : DISPOSITIVOS Y ACCESORIOS DE SEGURIDAD ELÉCTRICA

*** EXPERIENCIA No.104 :

NÚMERO CONSECUTIVO DEL CONTRATO:104

CONTRATO CELEBRADO POR :1 - EL PROPONENTE

NOMBRE DEL CONTRATISTA :INGENIERIA Y SUMINISTROS INDUSTRIALES I.S.I S.A.S.

NOMBRE DEL CONTRATANTE :FERRETERIA Y DEPOSITO DE CEMENTO CONSTRUCALDAS S.A.S

VALOR CONTRATADO EN SMMLV :17,71

SG FM CL PR - DESCRIPCIÓN

13 10 20 00 : PLASTICOS TERMOPLÁSTICOS
27 12 17 00 : ACCESORIOS DE TUBERÍA Y MANGA HIDRÁULICA
31 12 15 00 : FUNDICIONES DE MOLDE DE CONCHA
31 16 28 00 : FERRETERÍA EN GENERAL
40 14 17 00 : MATERIAL DE FERRETERÍA Y ACCESORIOS
40 14 19 00 : CONDUCTOS
40 14 20 00 : MANGUERAS
40 17 15 00 : TUBOS Y TUBERÍAS COMERCIALES
40 17 16 00 : TUBOS Y TUBERÍAS INDUSTRIALES
40 17 17 00 : ADAPTADORES DE TUBOS
40 17 19 00 : BRIDAS DE RESPALDO PARA TUBOS
40 17 20 00 : DEFLECTORES PARA TUBOS
40 17 21 00 : CODOS PARA TUBOS
40 17 25 00 : CONECTORES DE TUBOS
40 17 26 00 : ACOPLEROS DE TUBOS
40 17 27 00 : CRUCES DE TUBOS
40 17 28 00 : CODOS DE TUBOS
40 17 29 00 : UNIONES DE EXTENSIÓN DE TUBOS
40 17 36 00 : ACOPLAMIENTOS REDUCTORES PARA TUBOS
40 17 41 00 : BRIDA ENCAJADA POR SOLDADURA PARA TUBOS
40 17 46 00 : T PARA TUBOS
40 17 49 00 : UNIONES PARA TUBOS
40 17 52 00 : Y DE CONEXIÓN PARA TUBOS
40 17 53 00 : ACCESORIOS Y BRIDAS ESPECIALIZADOS PARA TUBOS
40 18 30 00 : TUBERÍAS DE CAUCHO Y PLÁSTICO
40 18 31 00 : ACCESORIOS DE TUBOS
72 15 44 00 : SERVICIOS DE MANTENIMIENTO Y FABRICACIÓN DE ACCESORIOS PARA TUBERÍAS
27 11 21 00 : HERRAMIENTAS DE SUJECCIÓN Y FIJACIÓN
20 14 29 00 : TANQUES Y RECIPIENTES ALMACENADORES
27 11 17 00 : LLAVES INGLÉSAS Y GUÍAS
27 11 16 00 : HERRAMIENTAS DE PERFILAR
27 11 18 00 : HERRAMIENTAS DE MEDIDA Y BOCETAJE
27 11 15 00 : HERRAMIENTAS DE CORTE Y ENGARZADO Y PUNZONES
27 11 19 00 : HERRAMIENTAS GRUESAS Y DE ACABADO



CÁMARA DE COMERCIO DE MANIZALES POR CALDAS

CERTIFICADO DE INSCRIPCIÓN Y CLASIFICACIÓN EN EL REGISTRO DE PROPONENTES

Fecha expedición: 25/05/2024 - 09:10:27
Recibo No. S000970736, Valor 68000

CÓDIGO DE VERIFICACIÓN e9QHhTQQHN

Verifique el contenido y confiabilidad de este certificado, ingresando a <https://sii.confecamaras.co/vista/plantilla/cv.php?empresa=20> y digite el respectivo código, para que visualice la imagen generada al momento de su expedición. La verificación se puede realizar de manera ilimitada, durante 60 días calendario contados a partir de la fecha de su expedición.

27 11 20 00 : HERRAMIENTAS MANUALES DE JARDINERÍA, AGRICULTURA Y FORESTACIÓN
27 11 22 00 : HERRAMIENTAS DE ALBAÑILERÍA Y CONCRETO
27 11 27 00 : HERRAMIENTAS MECÁNICAS
27 11 29 00 : HERRAMIENTAS DISPENSADORAS
27 12 16 00 : PISTONES Y CILINDROS HIDRÁULICOS
27 13 15 00 : HERRAMIENTAS NEUMÁTICAS
30 10 15 00 : ÁNGULOS
30 16 15 00 : MATERIALES PARA ACABADOS DE PAREDES
30 17 17 00 : PRODUCTOS DE CRISTAL
30 18 17 00 : GRIFOS
25 17 41 00 : SISTEMAS DE TEJADO
30 15 15 00 : MATERIAL PARA TEJADOS Y TECHOS
30 15 16 00 : ACCESORIOS PARA TEJADOS
30 15 18 00 : MATERIALES PARA REVESTIMIENTO DE PAREDES Y EXTERIOR
30 15 19 00 : MATERIALES Y PRODUCTOS PARA ACABADOS
30 16 16 00 : MATERIALES PARA TECHOS
39 12 19 00 : DISPOSITIVOS Y ACCESORIOS DE SEGURIDAD ELÉCTRICA

*** EXPERIENCIA No.105 :

NÚMERO CONSECUTIVO DEL CONTRATO:105

CONTRATO CELEBRADO POR :1 - EL PROPONENTE

NOMBRE DEL CONTRATISTA :INGENIERIA Y SUMINISTROS INDUSTRIALES I.S.I S.A.S.

NOMBRE DEL CONTRATANTE :CONSTRUTOP INGENIERIA LTDA

VALOR CONTRATADO EN SMLLV :41,93

SG FM CL PR - DESCRIPCIÓN

13 10 20 00 : PLASTICOS TERMOPLÁSTICOS
27 12 17 00 : ACCESORIOS DE TUBERÍA Y MANGA HIDRÁULICA
31 12 15 00 : FUNDICIONES DE MOLDE DE CONCHA
31 16 28 00 : FERRETERÍA EN GENERAL
40 14 17 00 : MATERIAL DE FERRETERÍA Y ACCESORIOS
40 14 19 00 : CONDUCTOS
40 14 20 00 : MANGUERAS
40 17 15 00 : TUBOS Y TUBERÍAS COMERCIALES
40 17 16 00 : TUBOS Y TUBERÍAS INDUSTRIALES
40 17 17 00 : ADAPTADORES DE TUBOS
40 17 19 00 : BRIDAS DE RESPALDO PARA TUBOS
40 17 20 00 : DEFLECTORES PARA TUBOS
40 17 21 00 : CODOS PARA TUBOS
40 17 25 00 : CONECTORES DE TUBOS
40 17 26 00 : ACOPLES DE TUBOS
40 17 27 00 : CRUCES DE TUBOS
40 17 28 00 : CODOS DE TUBOS
40 17 29 00 : UNIONES DE EXTENSIÓN DE TUBOS
40 17 36 00 : ACOPLAMIENTOS REDUCTORES PARA TUBOS
40 17 41 00 : BRIDA ENCAJADA POR SOLDADURA PARA TUBOS
40 17 46 00 : T PARA TUBOS



CÁMARA DE COMERCIO DE MANIZALES POR CALDAS

CERTIFICADO DE INSCRIPCIÓN Y CLASIFICACIÓN EN EL REGISTRO DE PROPONENTES

Fecha expedición: 25/05/2024 - 09:10:27
Recibo No. S000970736, Valor 68000

CÓDIGO DE VERIFICACIÓN e9QHhTQQHN

Verifique el contenido y confiabilidad de este certificado, ingresando a <https://sii.confecamaras.co/vista/plantilla/cv.php?empresa=20> y digite el respectivo código, para que visualice la imagen generada al momento de su expedición. La verificación se puede realizar de manera ilimitada, durante 60 días calendario contados a partir de la fecha de su expedición.

40 17 49 00 : UNIONES PARA TUBOS
40 17 52 00 : Y DE CONEXIÓN PARA TUBOS
40 17 53 00 : ACCESORIOS Y BRIDAS ESPECIALIZADOS PARA TUBOS
40 18 30 00 : TUBERÍAS DE CAUCHO Y PLÁSTICO
40 18 31 00 : ACCESORIOS DE TUBOS
72 15 44 00 : SERVICIOS DE MANTENIMIENTO Y FABRICACIÓN DE ACCESORIOS PARA TUBERÍAS
27 11 21 00 : HERRAMIENTAS DE SUJECCIÓN Y FIJACIÓN
20 14 29 00 : TANQUES Y RECIPIENTES ALMACENADORES
27 11 17 00 : LLAVES INGLASAS Y GUÍAS
27 11 16 00 : HERRAMIENTAS DE PERFILAR
27 11 18 00 : HERRAMIENTAS DE MEDIDA Y BOCETAJE
27 11 15 00 : HERRAMIENTAS DE CORTE Y ENGARZADO Y PUNZONES
27 11 19 00 : HERRAMIENTAS GRUESAS Y DE ACABADO
27 11 20 00 : HERRAMIENTAS MANUALES DE JARDINERÍA, AGRICULTURA Y FORESTACIÓN
27 11 22 00 : HERRAMIENTAS DE ALBAÑILERÍA Y CONCRETO
27 11 27 00 : HERRAMIENTAS MECÁNICAS
27 11 29 00 : HERRAMIENTAS DISPENSADORAS
27 12 16 00 : PISTONES Y CILINDROS HIDRÁULICOS
27 13 15 00 : HERRAMIENTAS NEUMÁTICAS
30 10 15 00 : ÁNGULOS
30 16 15 00 : MATERIALES PARA ACABADOS DE PAREDES
30 17 17 00 : PRODUCTOS DE CRISTAL
30 18 17 00 : GRIFOS
25 17 41 00 : SISTEMAS DE TEJADO
30 15 15 00 : MATERIAL PARA TEJADOS Y TECHOS
30 15 16 00 : ACCESORIOS PARA TEJADOS
30 15 18 00 : MATERIALES PARA REVESTIMIENTO DE PAREDES Y EXTERIOR
30 15 19 00 : MATERIALES Y PRODUCTOS PARA ACABADOS
30 16 16 00 : MATERIALES PARA TECHOS
39 12 19 00 : DISPOSITIVOS Y ACCESORIOS DE SEGURIDAD ELÉCTRICA

*** EXPERIENCIA No.106 :

NÚMERO CONSECUTIVO DEL CONTRATO:106

CONTRATO CELEBRADO POR :1 - EL PROPONENTE

NOMBRE DEL CONTRATISTA :INGENIERIA Y SUMINISTROS INDUSTRIALES I.S.I S.A.S.

NOMBRE DEL CONTRATANTE :CENTRAL HIDROELECTRICA DE CALDAS S.A E.S.P

VALOR CONTRATADO EN SMMLV :8,78

SG FM CL PR - DESCRIPCIÓN

20 10 21 00 : BARRENAS DE ROCAS
20 11 16 00 : MAQUINARIA DE PERFORACIÓN Y EXPLOTACIÓN
20 12 28 00 : EQUIPO Y PLATAFORMAS DE REACONDICIONAMIENTO Y PERFORACIÓN
20 12 33 00 : HERRAMIENTAS PARA REVESTIMIENTOS MIENTRAS SE PERFORA
23 10 15 00 : MAQUINARIA PARA TRABAJAR MADERA, PIEDRA, CERÁMICA Y SIMILARES
23 24 16 00 : HERRAMIENTAS CORTADORAS DE METALES
23 24 18 00 : MÁQUINAS TALADRADORAS DE METALES
23 29 15 00 : HERRAMIENTAS DE PERFORACIÓN INDUSTRIAL



CÁMARA DE COMERCIO DE MANIZALES POR CALDAS

CERTIFICADO DE INSCRIPCIÓN Y CLASIFICACIÓN EN EL REGISTRO DE PROPONENTES

Fecha expedición: 25/05/2024 - 09:10:27
Recibo No. S000970736, Valor 68000

CÓDIGO DE VERIFICACIÓN e9QHhTQQHN

Verifique el contenido y confiabilidad de este certificado, ingresando a <https://sii.confecamaras.co/vista/plantilla/cv.php?empresa=20> y digite el respectivo código, para que visualice la imagen generada al momento de su expedición. La verificación se puede realizar de manera ilimitada, durante 60 días calendario contados a partir de la fecha de su expedición.

*** EXPERIENCIA No.107 :

NÚMERO CONSECUTIVO DEL CONTRATO:107

CONTRATO CELEBRADO POR :1 - EL PROPONENTE

NOMBRE DEL CONTRATISTA :INGENIERIA Y SUMINISTROS INDUSTRIALES I.S.I S.A.S.

NOMBRE DEL CONTRATANTE :FERRETERIA Y DEPOSITO DE CEMENTO CONSTRUCALDAS S.A.S

VALOR CONTRATADO EN SMLLV :16,63

SG FM CL PR - DESCRIPCIÓN

13 10 20 00 : PLASTICOS TERMOPLÁSTICOS
27 12 17 00 : ACCESORIOS DE TUBERÍA Y MANGA HIDRÁULICA
31 12 15 00 : FUNDICIONES DE MOLDE DE CONCHA
31 16 28 00 : FERRETERÍA EN GENERAL
40 14 17 00 : MATERIAL DE FERRETERÍA Y ACCESORIOS
40 14 19 00 : CONDUCTOS
40 14 20 00 : MANGUERAS
40 17 15 00 : TUBOS Y TUBERÍAS COMERCIALES
40 17 16 00 : TUBOS Y TUBERÍAS INDUSTRIALES
40 17 17 00 : ADAPTADORES DE TUBOS
40 17 19 00 : BRIDAS DE RESPALDO PARA TUBOS
40 17 20 00 : DEFLECTORES PARA TUBOS
40 17 21 00 : CODOS PARA TUBOS
40 17 25 00 : CONECTORES DE TUBOS
40 17 26 00 : ACOPLES DE TUBOS
40 17 27 00 : CRUCES DE TUBOS
40 17 28 00 : CODOS DE TUBOS
40 17 29 00 : UNIONES DE EXTENSIÓN DE TUBOS
40 17 36 00 : ACOPLAMIENTOS REDUCTORES PARA TUBOS
40 17 41 00 : BRIDA ENCAJADA POR SOLDADURA PARA TUBOS
40 17 46 00 : T PARA TUBOS
40 17 49 00 : UNIONES PARA TUBOS
40 17 52 00 : Y DE CONEXIÓN PARA TUBOS
40 17 53 00 : ACCESORIOS Y BRIDAS ESPECIALIZADOS PARA TUBOS
40 18 30 00 : TUBERÍAS DE CAUCHO Y PLÁSTICO
40 18 31 00 : ACCESORIOS DE TUBOS
72 15 44 00 : SERVICIOS DE MANTENIMIENTO Y FABRICACIÓN DE ACCESORIOS PARA TUBERÍAS
27 11 21 00 : HERRAMIENTAS DE SUJECIÓN Y FIJACIÓN
20 14 29 00 : TANQUES Y RECIPIENTES ALMACENADORES
27 11 17 00 : LLAVES INGLASAS Y GUÍAS
27 11 16 00 : HERRAMIENTAS DE PERFILAR
27 11 18 00 : HERRAMIENTAS DE MEDIDA Y BOCETAJE
27 11 15 00 : HERRAMIENTAS DE CORTE Y ENGARZADO Y PUNZONES
27 11 19 00 : HERRAMIENTAS GRUESAS Y DE ACABADO
27 11 20 00 : HERRAMIENTAS MANUALES DE JARDINERÍA, AGRICULTURA Y FORESTACIÓN
27 11 22 00 : HERRAMIENTAS DE ALBAÑILERÍA Y CONCRETO
27 11 27 00 : HERRAMIENTAS MECÁNICAS
27 11 29 00 : HERRAMIENTAS DISPENSADORAS
27 12 16 00 : PISTONES Y CILINDROS HIDRÁULICOS



CÁMARA DE COMERCIO DE MANIZALES POR CALDAS

CERTIFICADO DE INSCRIPCIÓN Y CLASIFICACIÓN EN EL REGISTRO DE PROPONENTES

Fecha expedición: 25/05/2024 - 09:10:27
Recibo No. S000970736, Valor 68000

CÓDIGO DE VERIFICACIÓN e9QHhTQQHN

Verifique el contenido y confiabilidad de este certificado, ingresando a <https://sii.confecamaras.co/vista/plantilla/cv.php?empresa=20> y digite el respectivo código, para que visualice la imagen generada al momento de su expedición. La verificación se puede realizar de manera ilimitada, durante 60 días calendario contados a partir de la fecha de su expedición.

27 13 15 00 : HERRAMIENTAS NEUMÁTICAS
30 10 15 00 : ÁNGULOS
30 16 15 00 : MATERIALES PARA ACABADOS DE PAREDES
30 17 17 00 : PRODUCTOS DE CRISTAL
30 18 17 00 : GRIFOS
25 17 41 00 : SISTEMAS DE TEJADO
30 15 15 00 : MATERIAL PARA TEJADOS Y TECHOS
30 15 16 00 : ACCESORIOS PARA TEJADOS
30 15 18 00 : MATERIALES PARA REVESTIMIENTO DE PAREDES Y EXTERIOR
30 15 19 00 : MATERIALES Y PRODUCTOS PARA ACABADOS
30 16 16 00 : MATERIALES PARA TECHOS
39 12 19 00 : DISPOSITIVOS Y ACCESORIOS DE SEGURIDAD ELÉCTRICA

*** EXPERIENCIA No.108 :

NÚMERO CONSECUTIVO DEL CONTRATO:108

CONTRATO CELEBRADO POR :1 - EL PROPONENTE

NOMBRE DEL CONTRATISTA :INGENIERIA Y SUMINISTROS INDUSTRIALES I.S.I S.A.S.

NOMBRE DEL CONTRATANTE :CENTRAL HIDROELECTRICA DE CALDAS S.A E.S.P

VALOR CONTRATADO EN SMMLV :29,18

SG FM CL PR - DESCRIPCIÓN

12 18 16 00 : ACEITES
15 12 15 00 : PREPARADOS LUBRICANTES
15 12 18 00 : ANTICORROSIVOS
27 11 29 00 : HERRAMIENTAS DISPENSADORAS

*** EXPERIENCIA No.109 :

NÚMERO CONSECUTIVO DEL CONTRATO:109

CONTRATO CELEBRADO POR :1 - EL PROPONENTE

NOMBRE DEL CONTRATISTA :INGENIERIA Y SUMINISTROS INDUSTRIALES I.S.I S.A.S.

NOMBRE DEL CONTRATANTE :EMPOCALDAS S.A . E.S.P

VALOR CONTRATADO EN SMMLV :105,33

SG FM CL PR - DESCRIPCIÓN

13 10 20 00 : PLASTICOS TERMOPLÁSTICOS
27 12 17 00 : ACCESORIOS DE TUBERÍA Y MANGA HIDRÁULICA
31 12 15 00 : FUNDICIONES DE MOLDE DE CONCHA
31 16 28 00 : FERRETERÍA EN GENERAL
40 14 17 00 : MATERIAL DE FERRETERÍA Y ACCESORIOS
40 14 19 00 : CONDUCTOS
40 14 20 00 : MANGUERAS
40 17 15 00 : TUBOS Y TUBERÍAS COMERCIALES
40 17 16 00 : TUBOS Y TUBERÍAS INDUSTRIALES
40 17 17 00 : ADAPTADORES DE TUBOS
40 17 19 00 : BRIDAS DE RESPALDO PARA TUBOS
40 17 20 00 : DEFLECTORES PARA TUBOS
40 17 21 00 : CODOS PARA TUBOS



CÁMARA DE COMERCIO DE MANIZALES POR CALDAS

CERTIFICADO DE INSCRIPCIÓN Y CLASIFICACIÓN EN EL REGISTRO DE PROPONENTES

Fecha expedición: 25/05/2024 - 09:10:27
Recibo No. S000970736, Valor 68000

CÓDIGO DE VERIFICACIÓN e9QHhTQQHN

Verifique el contenido y confiabilidad de este certificado, ingresando a <https://sii.confecamaras.co/vista/plantilla/cv.php?empresa=20> y digite el respectivo código, para que visualice la imagen generada al momento de su expedición. La verificación se puede realizar de manera ilimitada, durante 60 días calendario contados a partir de la fecha de su expedición.

40 17 25 00 : CONECTORES DE TUBOS
40 17 26 00 : ACOPLERES DE TUBOS
40 17 27 00 : CRUCES DE TUBOS
40 17 28 00 : CODOS DE TUBOS
40 17 29 00 : UNIONES DE EXTENSIÓN DE TUBOS
40 17 36 00 : ACOPLAMIENTOS REDUCTORES PARA TUBOS
40 17 41 00 : BRIDA ENCAJADA POR SOLDADURA PARA TUBOS
40 17 46 00 : T PARA TUBOS
40 17 49 00 : UNIONES PARA TUBOS
40 17 52 00 : Y DE CONEXIÓN PARA TUBOS
40 17 53 00 : ACCESORIOS Y BRIDAS ESPECIALIZADOS PARA TUBOS
40 18 30 00 : TUBERÍAS DE CAUCHO Y PLÁSTICO
40 18 31 00 : ACCESORIOS DE TUBOS
72 15 44 00 : SERVICIOS DE MANTENIMIENTO Y FABRICACIÓN DE ACCESORIOS PARA TUBERÍAS
27 11 21 00 : HERRAMIENTAS DE SUJECCIÓN Y FIJACIÓN
20 14 29 00 : TANQUES Y RECIPIENTES ALMACENADORES
27 11 17 00 : LLAVES INGLESAS Y GUÍAS
27 11 16 00 : HERRAMIENTAS DE PERFILAR
27 11 18 00 : HERRAMIENTAS DE MEDIDA Y BOCETAJE
27 11 15 00 : HERRAMIENTAS DE CORTE Y ENGARZADO Y PUNZONES
27 11 19 00 : HERRAMIENTAS GRUESAS Y DE ACABADO
27 11 20 00 : HERRAMIENTAS MANUALES DE JARDINERÍA, AGRICULTURA Y FORESTACIÓN
27 11 22 00 : HERRAMIENTAS DE ALBAÑILERÍA Y CONCRETO
27 11 27 00 : HERRAMIENTAS MECÁNICAS
27 11 29 00 : HERRAMIENTAS DISPENSADORAS
27 12 16 00 : PISTONES Y CILINDROS HIDRÁULICOS
27 13 15 00 : HERRAMIENTAS NEUMÁTICAS
30 10 15 00 : ÁNGULOS
30 16 15 00 : MATERIALES PARA ACABADOS DE PAREDES
30 17 17 00 : PRODUCTOS DE CRISTAL
30 18 17 00 : GRIFOS
25 17 41 00 : SISTEMAS DE TEJADO
30 15 15 00 : MATERIAL PARA TEJADOS Y TECHOS
30 15 16 00 : ACCESORIOS PARA TEJADOS
30 15 18 00 : MATERIALES PARA REVESTIMIENTO DE PAREDES Y EXTERIOR
30 15 19 00 : MATERIALES Y PRODUCTOS PARA ACABADOS
30 16 16 00 : MATERIALES PARA TECHOS
39 12 19 00 : DISPOSITIVOS Y ACCESORIOS DE SEGURIDAD ELÉCTRICA

***** EXPERIENCIA No.110 :**

NÚMERO CONSECUTIVO DEL CONTRATO:110

CONTRATO CELEBRADO POR :1 - EL PROPONENTE

NOMBRE DEL CONTRATISTA :INGENIERIA Y SUMINISTROS INDUSTRIALES I.S.I S.A.S.

NOMBRE DEL CONTRATANTE :CONSTRUTOP INGENIERIA LTDA

VALOR CONTRATADO EN SMMLV :16,33

SG FM CL PR - DESCRIPCIÓN



CÁMARA DE COMERCIO DE MANIZALES POR CALDAS

CERTIFICADO DE INSCRIPCIÓN Y CLASIFICACIÓN EN EL REGISTRO DE PROPONENTES

Fecha expedición: 25/05/2024 - 09:10:27
Recibo No. S000970736, Valor 68000

CÓDIGO DE VERIFICACIÓN e9QHhTQQHN

Verifique el contenido y confiabilidad de este certificado, ingresando a <https://sii.confecamaras.co/vista/plantilla/cv.php?empresa=20> y digite el respectivo código, para que visualice la imagen generada al momento de su expedición. La verificación se puede realizar de manera ilimitada, durante 60 días calendario contados a partir de la fecha de su expedición.

13 10 20 00 : PLASTICOS TERMOPLÁSTICOS
27 12 17 00 : ACCESORIOS DE TUBERÍA Y MANGA HIDRÁULICA
31 12 15 00 : FUNDICIONES DE MOLDE DE CONCHA
31 16 28 00 : FERRETERÍA EN GENERAL
40 14 17 00 : MATERIAL DE FERRETERÍA Y ACCESORIOS
40 14 19 00 : CONDUCTOS
40 14 20 00 : MANGUERAS
40 17 15 00 : TUBOS Y TUBERÍAS COMERCIALES
40 17 16 00 : TUBOS Y TUBERÍAS INDUSTRIALES
40 17 17 00 : ADAPTADORES DE TUBOS
40 17 19 00 : BRIDAS DE RESPALDO PARA TUBOS
40 17 20 00 : DEFLECTORES PARA TUBOS
40 17 21 00 : CODOS PARA TUBOS
40 17 25 00 : CONECTORES DE TUBOS
40 17 26 00 : ACOPLES DE TUBOS
40 17 27 00 : CRUCES DE TUBOS
40 17 28 00 : CODOS DE TUBOS
40 17 29 00 : UNIONES DE EXTENSIÓN DE TUBOS
40 17 36 00 : ACOPLAMIENTOS REDUCTORES PARA TUBOS
40 17 41 00 : BRIDA ENCAJADA POR SOLDADURA PARA TUBOS
40 17 46 00 : T PARA TUBOS
40 17 49 00 : UNIONES PARA TUBOS
40 17 52 00 : Y DE CONEXIÓN PARA TUBOS
40 17 53 00 : ACCESORIOS Y BRIDAS ESPECIALIZADOS PARA TUBOS
40 18 30 00 : TUBERÍAS DE CAUCHO Y PLÁSTICO
40 18 31 00 : ACCESORIOS DE TUBOS
72 15 44 00 : SERVICIOS DE MANTENIMIENTO Y FABRICACIÓN DE ACCESORIOS PARA TUBERÍAS
27 11 21 00 : HERRAMIENTAS DE SUJECCIÓN Y FIJACIÓN
72 14 11 00 : SERVICIOS DE CONSTRUCCIÓN Y REVESTIMIENTO Y PAVIMENTACIÓN DE INFRAEST...

*** EXPERIENCIA No.111 :

NÚMERO CONSECUTIVO DEL CONTRATO:111

CONTRATO CELEBRADO POR :1 - EL PROPONENTE

NOMBRE DEL CONTRATISTA :INGENIERIA Y SUMINISTROS INDUSTRIALES I.S.I S.A.S.

NOMBRE DEL CONTRATANTE :EMPOCALDAS S.A E.S.P

VALOR CONTRATADO EN SMMLV :129,94

SG FM CL PR - DESCRIPCIÓN

13 10 20 00 : PLASTICOS TERMOPLÁSTICOS
27 12 17 00 : ACCESORIOS DE TUBERÍA Y MANGA HIDRÁULICA
31 12 15 00 : FUNDICIONES DE MOLDE DE CONCHA
31 16 28 00 : FERRETERÍA EN GENERAL
40 14 17 00 : MATERIAL DE FERRETERÍA Y ACCESORIOS
40 14 19 00 : CONDUCTOS
40 14 20 00 : MANGUERAS
40 17 15 00 : TUBOS Y TUBERÍAS COMERCIALES
40 17 16 00 : TUBOS Y TUBERÍAS INDUSTRIALES



CÁMARA DE COMERCIO DE MANIZALES POR CALDAS

CERTIFICADO DE INSCRIPCIÓN Y CLASIFICACIÓN EN EL REGISTRO DE PROPONENTES

Fecha expedición: 25/05/2024 - 09:10:27
Recibo No. S000970736, Valor 68000

CÓDIGO DE VERIFICACIÓN e9QHhTQQHN

Verifique el contenido y confiabilidad de este certificado, ingresando a <https://sii.confecamaras.co/vista/plantilla/cv.php?empresa=20> y digite el respectivo código, para que visualice la imagen generada al momento de su expedición. La verificación se puede realizar de manera ilimitada, durante 60 días calendario contados a partir de la fecha de su expedición.

40 17 17 00 : ADAPTADORES DE TUBOS
40 17 19 00 : BRIDAS DE RESPALDO PARA TUBOS
40 17 20 00 : DEFLECTORES PARA TUBOS
40 17 21 00 : CODOS PARA TUBOS
40 17 25 00 : CONECTORES DE TUBOS
40 17 26 00 : ACOPLES DE TUBOS
40 17 27 00 : CRUCES DE TUBOS
40 17 28 00 : CODOS DE TUBOS
40 17 29 00 : UNIONES DE EXTENSIÓN DE TUBOS
40 17 36 00 : ACOPLAMIENTOS REDUCTORES PARA TUBOS
40 17 41 00 : BRIDA ENCAJADA POR SOLDADURA PARA TUBOS
40 17 46 00 : T PARA TUBOS
40 17 49 00 : UNIONES PARA TUBOS
40 17 52 00 : Y DE CONEXIÓN PARA TUBOS
40 17 53 00 : ACCESORIOS Y BRIDAS ESPECIALIZADOS PARA TUBOS
40 18 30 00 : TUBERÍAS DE CAUCHO Y PLÁSTICO
40 18 31 00 : ACCESORIOS DE TUBOS
72 15 44 00 : SERVICIOS DE MANTENIMIENTO Y FABRICACIÓN DE ACCESORIOS PARA TUBERÍAS
27 11 21 00 : HERRAMIENTAS DE SUJECIÓN Y FIJACIÓN
20 14 29 00 : TANQUES Y RECIPIENTES ALMACENADORES
27 11 17 00 : LLAVES INGLASAS Y GUÍAS
27 11 16 00 : HERRAMIENTAS DE PERFILAR
27 11 18 00 : HERRAMIENTAS DE MEDIDA Y BOCETAJE
27 11 15 00 : HERRAMIENTAS DE CORTE Y ENGARZADO Y PUNZONES
27 11 19 00 : HERRAMIENTAS GRUESAS Y DE ACABADO
27 11 20 00 : HERRAMIENTAS MANUALES DE JARDINERÍA, AGRICULTURA Y FORESTACIÓN
27 11 22 00 : HERRAMIENTAS DE ALBAÑILERÍA Y CONCRETO
27 11 27 00 : HERRAMIENTAS MECÁNICAS
27 11 29 00 : HERRAMIENTAS DISPENSADORAS
27 12 16 00 : PISTONES Y CILINDROS HIDRÁULICOS
27 13 15 00 : HERRAMIENTAS NEUMÁTICAS
30 10 15 00 : ÁNGULOS
30 16 15 00 : MATERIALES PARA ACABADOS DE PAREDES
30 17 17 00 : PRODUCTOS DE CRISTAL
30 18 17 00 : GRIFOS
25 17 41 00 : SISTEMAS DE TEJADO
30 15 15 00 : MATERIAL PARA TEJADOS Y TECHOS
30 15 16 00 : ACCESORIOS PARA TEJADOS
30 15 18 00 : MATERIALES PARA REVESTIMIENTO DE PAREDES Y EXTERIOR
30 15 19 00 : MATERIALES Y PRODUCTOS PARA ACABADOS
30 16 16 00 : MATERIALES PARA TECHOS
39 12 19 00 : DISPOSITIVOS Y ACCESORIOS DE SEGURIDAD ELÉCTRICA

*** EXPERIENCIA No.112 :

NÚMERO CONSECUTIVO DEL CONTRATO:112

CONTRATO CELEBRADO POR :1 - EL PROPONENTE

NOMBRE DEL CONTRATISTA :INGENIERIA Y SUMINISTROS INDUSTRIALES I.S.I S.A.S.



CÁMARA DE COMERCIO DE MANIZALES POR CALDAS

CERTIFICADO DE INSCRIPCIÓN Y CLASIFICACIÓN EN EL REGISTRO DE PROPONENTES

Fecha expedición: 25/05/2024 - 09:10:27
Recibo No. S000970736, Valor 68000

CÓDIGO DE VERIFICACIÓN e9QHhTQQHN

Verifique el contenido y confiabilidad de este certificado, ingresando a <https://sii.confecamaras.co/vista/plantilla/cv.php?empresa=20> y digite el respectivo código, para que visualice la imagen generada al momento de su expedición. La verificación se puede realizar de manera ilimitada, durante 60 días calendario contados a partir de la fecha de su expedición.

NOMBRE DEL CONTRATANTE : CONSTRUTOP INGENIERIA LTDA
VALOR CONTRATADO EN SMMLV : 15,93

SG FM CL PR - DESCRIPCIÓN

13 10 20 00 : PLASTICOS TERMOPLÁSTICOS
27 12 17 00 : ACCESORIOS DE TUBERÍA Y MANGA HIDRÁULICA
31 12 15 00 : FUNDICIONES DE MOLDE DE CONCHA
31 16 28 00 : FERRETERÍA EN GENERAL
40 14 17 00 : MATERIAL DE FERRETERÍA Y ACCESORIOS
40 14 19 00 : CONDUCTOS
40 14 20 00 : MANGUERAS
40 17 15 00 : TUBOS Y TUBERÍAS COMERCIALES
40 17 16 00 : TUBOS Y TUBERÍAS INDUSTRIALES
40 17 17 00 : ADAPTADORES DE TUBOS
40 17 19 00 : BRIDAS DE RESPALDO PARA TUBOS
40 17 20 00 : DEFLECTORES PARA TUBOS
40 17 21 00 : CODOS PARA TUBOS
40 17 25 00 : CONECTORES DE TUBOS
40 17 26 00 : ACOPLEROS DE TUBOS
40 17 27 00 : CRUCES DE TUBOS
40 17 28 00 : CODOS DE TUBOS
40 17 29 00 : UNIONES DE EXTENSIÓN DE TUBOS
40 17 36 00 : ACOPLAMIENTOS REDUCTORES PARA TUBOS
40 17 41 00 : BRIDA ENCAJADA POR SOLDADURA PARA TUBOS
40 17 46 00 : T PARA TUBOS
40 17 49 00 : UNIONES PARA TUBOS
40 17 52 00 : Y DE CONEXIÓN PARA TUBOS
40 17 53 00 : ACCESORIOS Y BRIDAS ESPECIALIZADOS PARA TUBOS
40 18 30 00 : TUBERÍAS DE CAUCHO Y PLÁSTICO
40 18 31 00 : ACCESORIOS DE TUBOS
72 15 44 00 : SERVICIOS DE MANTENIMIENTO Y FABRICACIÓN DE ACCESORIOS PARA TUBERÍAS
27 11 21 00 : HERRAMIENTAS DE SUJECCIÓN Y FIJACIÓN
72 14 11 00 : SERVICIOS DE CONSTRUCCIÓN Y REVESTIMIENTO Y PAVIMENTACIÓN DE INFRAEST...

***** EXPERIENCIA No.113 :**

NÚMERO CONSECUTIVO DEL CONTRATO: 113
CONTRATO CELEBRADO POR : 1 - EL PROPONENTE
NOMBRE DEL CONTRATISTA : INGENIERIA Y SUMINISTROS INDUSTRIALES I.S.I S.A.S.
NOMBRE DEL CONTRATANTE : MABE COLOMBIA S.A.S
VALOR CONTRATADO EN SMMLV : 14,71

SG FM CL PR - DESCRIPCIÓN

27 11 18 00 : HERRAMIENTAS DE MEDIDA Y BOCETAJE
41 11 16 00 : INSTRUMENTOS DE MEDIDA DE LONGITUD, ESPESOR O DISTANCIA
41 11 25 00 : INSTRUMENTOS DE MEDICIÓN Y OBSERVACIÓN DEL CAUDAL DE FLUIDOS

***** EXPERIENCIA No.114 :**



CÁMARA DE COMERCIO DE MANIZALES POR CALDAS

CERTIFICADO DE INSCRIPCIÓN Y CLASIFICACIÓN EN EL REGISTRO DE PROPONENTES

Fecha expedición: 25/05/2024 - 09:10:27
Recibo No. S000970736, Valor 68000

CÓDIGO DE VERIFICACIÓN e9QHhTQQHN

Verifique el contenido y confiabilidad de este certificado, ingresando a <https://sii.confecamaras.co/vista/plantilla/cv.php?empresa=20> y digite el respectivo código, para que visualice la imagen generada al momento de su expedición. La verificación se puede realizar de manera ilimitada, durante 60 días calendario contados a partir de la fecha de su expedición.

NÚMERO CONSECUTIVO DEL CONTRATO:114

CONTRATO CELEBRADO POR :1 - EL PROPONENTE
NOMBRE DEL CONTRATISTA :INGENIERIA Y SUMINISTROS INDUSTRIALES I.S.I S.A.S.
NOMBRE DEL CONTRATANTE :CONSTRUTOP INGENIERIA LTDA
VALOR CONTRATADO EN SMMLV :37,04

SG FM CL PR - DESCRIPCIÓN

13 10 20 00 : PLASTICOS TERMOPLÁSTICOS
27 12 17 00 : ACCESORIOS DE TUBERÍA Y MANGA HIDRÁULICA
31 12 15 00 : FUNDICIONES DE MOLDE DE CONCHA
31 16 28 00 : FERRETERÍA EN GENERAL
40 14 17 00 : MATERIAL DE FERRETERÍA Y ACCESORIOS
40 14 19 00 : CONDUCTOS
40 14 20 00 : MANGUERAS
40 17 15 00 : TUBOS Y TUBERÍAS COMERCIALES
40 17 16 00 : TUBOS Y TUBERÍAS INDUSTRIALES
40 17 17 00 : ADAPTADORES DE TUBOS
40 17 19 00 : BRIDAS DE RESPALDO PARA TUBOS
40 17 20 00 : DEFLECTORES PARA TUBOS
40 17 21 00 : CODOS PARA TUBOS
40 17 25 00 : CONECTORES DE TUBOS
40 17 26 00 : ACOPLEROS DE TUBOS
40 17 27 00 : CRUCES DE TUBOS
40 17 28 00 : CODOS DE TUBOS
40 17 29 00 : UNIONES DE EXTENSIÓN DE TUBOS
40 17 36 00 : ACOPLAMIENTOS REDUCTORES PARA TUBOS
40 17 41 00 : BRIDA ENCAJADA POR SOLDADURA PARA TUBOS
40 17 46 00 : T PARA TUBOS
40 17 49 00 : UNIONES PARA TUBOS
40 17 52 00 : Y DE CONEXIÓN PARA TUBOS
40 17 53 00 : ACCESORIOS Y BRIDAS ESPECIALIZADOS PARA TUBOS
40 18 30 00 : TUBERÍAS DE CAUCHO Y PLÁSTICO
40 18 31 00 : ACCESORIOS DE TUBOS
72 15 44 00 : SERVICIOS DE MANTENIMIENTO Y FABRICACIÓN DE ACCESORIOS PARA TUBERÍAS
27 11 21 00 : HERRAMIENTAS DE SUJECCIÓN Y FIJACIÓN
72 14 11 00 : SERVICIOS DE CONSTRUCCIÓN Y REVESTIMIENTO Y PAVIMENTACIÓN DE INFRAEST...

***** EXPERIENCIA No.115 :**

NÚMERO CONSECUTIVO DEL CONTRATO:115
CONTRATO CELEBRADO POR :1 - EL PROPONENTE
NOMBRE DEL CONTRATISTA :INGENIERIA Y SUMINISTROS INDUSTRIALES I.S.I S.A.S.
NOMBRE DEL CONTRATANTE :EMPOCALDAS S.A . E.S.P
VALOR CONTRATADO EN SMMLV :55,85

SG FM CL PR - DESCRIPCIÓN

41 11 25 00 : INSTRUMENTOS DE MEDICIÓN Y OBSERVACIÓN DEL CAUDAL DE FLUIDOS
41 11 19 00 : INSTRUMENTOS INDICADORES Y DE REGISTRO



CÁMARA DE COMERCIO DE MANIZALES POR CALDAS

CERTIFICADO DE INSCRIPCIÓN Y CLASIFICACIÓN EN EL REGISTRO DE PROPONENTES

Fecha expedición: 25/05/2024 - 09:10:27
Recibo No. S000970736, Valor 68000

CÓDIGO DE VERIFICACIÓN e9QHhTQQHN

Verifique el contenido y confiabilidad de este certificado, ingresando a <https://sii.confecamaras.co/vista/plantilla/cv.php?empresa=20> y digite el respectivo código, para que visualice la imagen generada al momento de su expedición. La verificación se puede realizar de manera ilimitada, durante 60 días calendario contados a partir de la fecha de su expedición.

41 10 15 00 : EQUIPO Y SUMINISTROS PARA LA MEZCLA, LA DISPERSIÓN Y LA HOMOGENEIZACI?...

*** EXPERIENCIA No.116 :

NÚMERO CONSECUTIVO DEL CONTRATO:116

CONTRATO CELEBRADO POR :1 - EL PROPONENTE

NOMBRE DEL CONTRATISTA :INGENIERIA Y SUMINISTROS INDUSTRIALES I.S.I S.A.S.

NOMBRE DEL CONTRATANTE :EMPOCALDAS S.A . E.S.P

VALOR CONTRATADO EN SMMLV :64,48

SG FM CL PR - DESCRIPCIÓN

27 11 15 00 : HERRAMIENTAS DE CORTE Y ENGARZADO Y PUNZONES
27 11 21 00 : HERRAMIENTAS DE SUJECCIÓN Y FIJACIÓN
27 11 20 00 : HERRAMIENTAS MANUALES DE JARDINERÍA, AGRICULTURA Y FORESTACIÓN
24 10 15 00 : CAMIONES INDUSTRIALES
27 11 19 00 : HERRAMIENTAS GRUESAS Y DE ACABADO
27 11 22 00 : HERRAMIENTAS DE ALBAÑILERÍA Y CONCRETO
27 11 28 00 : CONEXIONES DE HERRAMIENTAS Y ACCESORIOS
23 24 16 00 : HERRAMIENTAS CORTADORAS DE METALES
27 11 17 00 : LLAVES INGLESAS Y GUÍAS
23 27 17 00 : ACCESORIOS PARA SOLDAR, SOLDADURA FUERTE Y SOLDADURA DÉBIL
27 13 15 00 : HERRAMIENTAS NEUMÁTICAS
39 11 16 00 : ILUMINACIÓN EXTERIOR Y ARTEFACTOS
25 19 17 00 : EQUIPO PARA EL MANTENIMIENTO DE VEHÍCULO
46 17 15 00 : CERRADURAS, ELEMENTOS DE SEGURIDAD Y ACCESORIOS
27 11 16 00 : HERRAMIENTAS DE PERFILAR
23 15 16 00 : MAQUINARIA, EQUIPO Y SUMINISTROS PARA LA INDUSTRIA DEL CEMENTO, CERÁMI...
23 25 15 00 : MAQUINARIA PARA TUBULARES DOBLADOS

*** EXPERIENCIA No.117 :

NÚMERO CONSECUTIVO DEL CONTRATO:117

CONTRATO CELEBRADO POR :1 - EL PROPONENTE

NOMBRE DEL CONTRATISTA :INGENIERIA Y SUMINISTROS INDUSTRIALES I.S.I S.A.S.

NOMBRE DEL CONTRATANTE :EMPOCALDAS S.A . E.S.P

VALOR CONTRATADO EN SMMLV :64,48

SG FM CL PR - DESCRIPCIÓN

27 11 15 00 : HERRAMIENTAS DE CORTE Y ENGARZADO Y PUNZONES
27 11 21 00 : HERRAMIENTAS DE SUJECCIÓN Y FIJACIÓN
27 11 20 00 : HERRAMIENTAS MANUALES DE JARDINERÍA, AGRICULTURA Y FORESTACIÓN
24 10 15 00 : CAMIONES INDUSTRIALES
27 11 19 00 : HERRAMIENTAS GRUESAS Y DE ACABADO
27 11 22 00 : HERRAMIENTAS DE ALBAÑILERÍA Y CONCRETO
27 11 28 00 : CONEXIONES DE HERRAMIENTAS Y ACCESORIOS
23 24 16 00 : HERRAMIENTAS CORTADORAS DE METALES
27 11 17 00 : LLAVES INGLESAS Y GUÍAS
23 27 17 00 : ACCESORIOS PARA SOLDAR, SOLDADURA FUERTE Y SOLDADURA DÉBIL
27 13 15 00 : HERRAMIENTAS NEUMÁTICAS



CÁMARA DE COMERCIO DE MANIZALES POR CALDAS

CERTIFICADO DE INSCRIPCIÓN Y CLASIFICACIÓN EN EL REGISTRO DE PROPONENTES

Fecha expedición: 25/05/2024 - 09:10:27
Recibo No. S000970736, Valor 68000

CÓDIGO DE VERIFICACIÓN e9QHhTQQHN

Verifique el contenido y confiabilidad de este certificado, ingresando a <https://sii.confecamaras.co/vista/plantilla/cv.php?empresa=20> y digite el respectivo código, para que visualice la imagen generada al momento de su expedición. La verificación se puede realizar de manera ilimitada, durante 60 días calendario contados a partir de la fecha de su expedición.

39 11 16 00 : ILUMINACIÓN EXTERIOR Y ARTEFACTOS
25 19 17 00 : EQUIPO PARA EL MANTENIMIENTO DE VEHÍCULO
46 17 15 00 : CERRADURAS, ELEMENTOS DE SEGURIDAD Y ACCESORIOS
27 11 16 00 : HERRAMIENTAS DE PERFILAR
23 15 16 00 : MAQUINARIA, EQUIPO Y SUMINISTROS PARA LA INDUSTRIA DEL CEMENTO, CERÁMI...
23 25 15 00 : MAQUINARIA PARA TUBULARES DOBLADOS

*** EXPERIENCIA No.118 :

NÚMERO CONSECUTIVO DEL CONTRATO:118

CONTRATO CELEBRADO POR :1 - EL PROPONENTE
NOMBRE DEL CONTRATISTA :INGENIERIA Y SUMINISTROS INDUSTRIALES I.S.I S.A.S.
NOMBRE DEL CONTRATANTE :EMPOCALDAS S.A E.S.P
VALOR CONTRATADO EN SMMLV :88,52

SG FM CL PR - DESCRIPCIÓN

13 10 20 00 : PLASTICOS TERMOPLÁSTICOS
27 12 17 00 : ACCESORIOS DE TUBERÍA Y MANGA HIDRÁULICA
31 12 15 00 : FUNDICIONES DE MOLDE DE CONCHA
31 16 28 00 : FERRETERÍA EN GENERAL
40 14 17 00 : MATERIAL DE FERRETERÍA Y ACCESORIOS
40 14 19 00 : CONDUCTOS
40 14 20 00 : MANGUERAS
40 17 15 00 : TUBOS Y TUBERÍAS COMERCIALES
40 17 16 00 : TUBOS Y TUBERÍAS INDUSTRIALES
40 17 17 00 : ADAPTADORES DE TUBOS
40 17 19 00 : BRIDAS DE RESPALDO PARA TUBOS
40 17 20 00 : DEFLECTORES PARA TUBOS
40 17 21 00 : CODOS PARA TUBOS
40 17 25 00 : CONECTORES DE TUBOS
40 17 26 00 : ACOPLEROS DE TUBOS
40 17 27 00 : CRUCES DE TUBOS
40 17 28 00 : CODOS DE TUBOS
40 17 29 00 : UNIONES DE EXTENSIÓN DE TUBOS
40 17 36 00 : ACOPLAMIENTOS REDUCTORES PARA TUBOS
40 17 41 00 : BRIDA ENCAJADA POR SOLDADURA PARA TUBOS
40 17 46 00 : T PARA TUBOS
40 17 49 00 : UNIONES PARA TUBOS
40 17 52 00 : Y DE CONEXIÓN PARA TUBOS
40 17 53 00 : ACCESORIOS Y BRIDAS ESPECIALIZADOS PARA TUBOS
40 18 30 00 : TUBERÍAS DE CAUCHO Y PLÁSTICO
40 18 31 00 : ACCESORIOS DE TUBOS
72 15 44 00 : SERVICIOS DE MANTENIMIENTO Y FABRICACIÓN DE ACCESORIOS PARA TUBERÍAS
27 11 21 00 : HERRAMIENTAS DE SUJECIÓN Y FIJACIÓN
20 14 29 00 : TANQUES Y RECIPIENTES ALMACENADORES
27 11 17 00 : LLAVES INGLASAS Y GUÍAS
27 11 16 00 : HERRAMIENTAS DE PERFILAR
27 11 18 00 : HERRAMIENTAS DE MEDIDA Y BOCETAJE



CÁMARA DE COMERCIO DE MANIZALES POR CALDAS

CERTIFICADO DE INSCRIPCIÓN Y CLASIFICACIÓN EN EL REGISTRO DE PROPONENTES

Fecha expedición: 25/05/2024 - 09:10:27
Recibo No. S000970736, Valor 68000

CÓDIGO DE VERIFICACIÓN e9QHhTQQHN

Verifique el contenido y confiabilidad de este certificado, ingresando a <https://sii.confecamaras.co/vista/plantilla/cv.php?empresa=20> y digite el respectivo código, para que visualice la imagen generada al momento de su expedición. La verificación se puede realizar de manera ilimitada, durante 60 días calendario contados a partir de la fecha de su expedición.

27 11 15 00 : HERRAMIENTAS DE CORTE Y ENGARZADO Y PUNZONES
27 11 19 00 : HERRAMIENTAS GRUESAS Y DE ACABADO
27 11 20 00 : HERRAMIENTAS MANUALES DE JARDINERÍA, AGRICULTURA Y FORESTACIÓN
27 11 22 00 : HERRAMIENTAS DE ALBAÑILERÍA Y CONCRETO
27 11 27 00 : HERRAMIENTAS MECÁNICAS
27 11 29 00 : HERRAMIENTAS DISPENSADORAS
27 12 16 00 : PISTONES Y CILINDROS HIDRÁULICOS
27 13 15 00 : HERRAMIENTAS NEUMÁTICAS
30 10 15 00 : ÁNGULOS
30 16 15 00 : MATERIALES PARA ACABADOS DE PAREDES
30 17 17 00 : PRODUCTOS DE CRISTAL
30 18 17 00 : GRIFOS
25 17 41 00 : SISTEMAS DE TEJADO
30 15 15 00 : MATERIAL PARA TEJADOS Y TECHOS
30 15 16 00 : ACCESORIOS PARA TEJADOS
30 15 18 00 : MATERIALES PARA REVESTIMIENTO DE PAREDES Y EXTERIOR
30 15 19 00 : MATERIALES Y PRODUCTOS PARA ACABADOS
30 16 16 00 : MATERIALES PARA TECHOS
39 12 19 00 : DISPOSITIVOS Y ACCESORIOS DE SEGURIDAD ELÉCTRICA

*** EXPERIENCIA No.119 :

NÚMERO CONSECUTIVO DEL CONTRATO:119

CONTRATO CELEBRADO POR :1 - EL PROPONENTE

NOMBRE DEL CONTRATISTA :INGENIERIA Y SUMINISTROS INDUSTRIALES I.S.I S.A.S.

NOMBRE DEL CONTRATANTE :MABE COLOMBIA S.A.S

VALOR CONTRATADO EN SMMLV :14,33

SG FM CL PR - DESCRIPCIÓN

27 11 18 00 : HERRAMIENTAS DE MEDIDA Y BOCETAJE
41 11 16 00 : INSTRUMENTOS DE MEDIDA DE LONGITUD, ESPESOR O DISTANCIA
41 11 25 00 : INSTRUMENTOS DE MEDICIÓN Y OBSERVACIÓN DEL CAUDAL DE FLUIDOS

*** EXPERIENCIA No.120 :

NÚMERO CONSECUTIVO DEL CONTRATO:120

CONTRATO CELEBRADO POR :1 - EL PROPONENTE

NOMBRE DEL CONTRATISTA :INGENIERIA Y SUMINISTROS INDUSTRIALES I.S.I S.A.S.

NOMBRE DEL CONTRATANTE :EMPOCALDAS S.A . E.S.P

VALOR CONTRATADO EN SMMLV :55,85

SG FM CL PR - DESCRIPCIÓN

41 11 25 00 : INSTRUMENTOS DE MEDICIÓN Y OBSERVACIÓN DEL CAUDAL DE FLUIDOS
41 11 19 00 : INSTRUMENTOS INDICADORES Y DE REGISTRO
41 10 15 00 : EQUIPO Y SUMINISTROS PARA LA MEZCLA, LA DISPERSIÓN Y LA HOMOGENEIZACI?...

*** EXPERIENCIA No.121 :

NÚMERO CONSECUTIVO DEL CONTRATO:121

CONTRATO CELEBRADO POR :1 - EL PROPONENTE



CÁMARA DE COMERCIO DE MANIZALES POR CALDAS

CERTIFICADO DE INSCRIPCIÓN Y CLASIFICACIÓN EN EL REGISTRO DE PROPONENTES

Fecha expedición: 25/05/2024 - 09:10:27
Recibo No. S000970736, Valor 68000

CÓDIGO DE VERIFICACIÓN e9QHhTQQHN

Verifique el contenido y confiabilidad de este certificado, ingresando a <https://sii.confecamaras.co/vista/plantilla/cv.php?empresa=20> y digite el respectivo código, para que visualice la imagen generada al momento de su expedición. La verificación se puede realizar de manera ilimitada, durante 60 días calendario contados a partir de la fecha de su expedición.

NOMBRE DEL CONTRATISTA :INGENIERIA Y SUMINISTROS INDUSTRIALES I.S.I S.A.S.
NOMBRE DEL CONTRATANTE :AGUAS DE MANIZALES S.A E.S.P
VALOR CONTRATADO EN SMMLV :10,69

SG FM CL PR - DESCRIPCIÓN

13 10 20 00 : PLASTICOS TERMOPLÁSTICOS
27 12 17 00 : ACCESORIOS DE TUBERÍA Y MANGA HIDRÁULICA
31 12 15 00 : FUNDICIONES DE MOLDE DE CONCHA
31 16 28 00 : FERRETERÍA EN GENERAL
40 14 17 00 : MATERIAL DE FERRETERÍA Y ACCESORIOS
40 14 19 00 : CONDUCTOS
40 14 20 00 : MANGUERAS
40 17 15 00 : TUBOS Y TUBERÍAS COMERCIALES
40 17 16 00 : TUBOS Y TUBERÍAS INDUSTRIALES
40 17 17 00 : ADAPTADORES DE TUBOS
40 17 19 00 : BRIDAS DE RESPALDO PARA TUBOS
40 17 20 00 : DEFLECTORES PARA TUBOS
40 17 21 00 : CODOS PARA TUBOS
40 17 25 00 : CONECTORES DE TUBOS
40 17 26 00 : ACOPLEROS DE TUBOS
40 17 27 00 : CRUCES DE TUBOS
40 17 28 00 : CODOS DE TUBOS
40 17 29 00 : UNIONES DE EXTENSIÓN DE TUBOS
40 17 36 00 : ACOPLAMIENTOS REDUCTORES PARA TUBOS
40 17 41 00 : BRIDA ENCAJADA POR SOLDADURA PARA TUBOS
40 17 46 00 : T PARA TUBOS
40 17 49 00 : UNIONES PARA TUBOS
40 17 52 00 : Y DE CONEXIÓN PARA TUBOS
40 17 53 00 : ACCESORIOS Y BRIDAS ESPECIALIZADOS PARA TUBOS
40 18 30 00 : TUBERÍAS DE CAUCHO Y PLÁSTICO
40 18 31 00 : ACCESORIOS DE TUBOS
72 15 44 00 : SERVICIOS DE MANTENIMIENTO Y FABRICACIÓN DE ACCESORIOS PARA TUBERÍAS
27 11 21 00 : HERRAMIENTAS DE SUJECCIÓN Y FIJACIÓN
72 14 11 00 : SERVICIOS DE CONSTRUCCIÓN Y REVESTIMIENTO Y PAVIMENTACIÓN DE INFRAEST...

***** EXPERIENCIA No.122 :**

NÚMERO CONSECUTIVO DEL CONTRATO:122

CONTRATO CELEBRADO POR :1 - EL PROPONENTE

NOMBRE DEL CONTRATISTA :INGENIERIA Y SUMINISTROS INDUSTRIALES I.S.I S.A.S.

NOMBRE DEL CONTRATANTE :EMPOCALDAS S.A E.S.P

VALOR CONTRATADO EN SMMLV :273,83

SG FM CL PR - DESCRIPCIÓN

40 17 26 00 : ACOPLEROS DE TUBOS
40 14 17 00 : MATERIAL DE FERRETERÍA Y ACCESORIOS

***** EXPERIENCIA No.123 :**



CÁMARA DE COMERCIO DE MANIZALES POR CALDAS

CERTIFICADO DE INSCRIPCIÓN Y CLASIFICACIÓN EN EL REGISTRO DE PROPONENTES

Fecha expedición: 25/05/2024 - 09:10:27
Recibo No. S000970736, Valor 68000

CÓDIGO DE VERIFICACIÓN e9QHhTQQHN

Verifique el contenido y confiabilidad de este certificado, ingresando a <https://sii.confecamaras.co/vista/plantilla/cv.php?empresa=20> y digite el respectivo código, para que visualice la imagen generada al momento de su expedición. La verificación se puede realizar de manera ilimitada, durante 60 días calendario contados a partir de la fecha de su expedición.

NÚMERO CONSECUTIVO DEL CONTRATO:123

CONTRATO CELEBRADO POR :1 - EL PROPONENTE
NOMBRE DEL CONTRATISTA :INGENIERIA Y SUMINISTROS INDUSTRIALES I.S.I S.A.S.
NOMBRE DEL CONTRATANTE :EMPOCALDAS S.A . E.S.P
VALOR CONTRATADO EN SMMLV :28,62

SG FM CL PR - DESCRIPCIÓN

40 17 26 00 : ACOPLEROS DE TUBOS
40 14 17 00 : MATERIAL DE FERRETERÍA Y ACCESORIOS

***** EXPERIENCIA No.124 :**

NÚMERO CONSECUTIVO DEL CONTRATO:124

CONTRATO CELEBRADO POR :1 - EL PROPONENTE
NOMBRE DEL CONTRATISTA :INGENIERIA Y SUMINISTROS INDUSTRIALES I.S.I S.A.S.
NOMBRE DEL CONTRATANTE :AGROINDUSTRIAS LA FLORIDA S.A
VALOR CONTRATADO EN SMMLV :19,27

SG FM CL PR - DESCRIPCIÓN

13 10 20 00 : PLASTICOS TERMOPLÁSTICOS
27 12 17 00 : ACCESORIOS DE TUBERÍA Y MANGA HIDRÁULICA
31 12 15 00 : FUNDICIONES DE MOLDE DE CONCHA
31 16 28 00 : FERRETERÍA EN GENERAL
40 14 17 00 : MATERIAL DE FERRETERÍA Y ACCESORIOS
40 14 19 00 : CONDUCTOS
40 14 20 00 : MANGUERAS
40 17 15 00 : TUBOS Y TUBERÍAS COMERCIALES
40 17 16 00 : TUBOS Y TUBERÍAS INDUSTRIALES
40 17 17 00 : ADAPTADORES DE TUBOS
40 17 19 00 : BRIDAS DE RESPALDO PARA TUBOS
40 17 20 00 : DEFLECTORES PARA TUBOS
40 17 21 00 : CODOS PARA TUBOS
40 17 25 00 : CONECTORES DE TUBOS
40 17 26 00 : ACOPLEROS DE TUBOS
40 17 27 00 : CRUCES DE TUBOS
40 17 28 00 : CODOS DE TUBOS
40 17 29 00 : UNIONES DE EXTENSIÓN DE TUBOS
40 17 36 00 : ACOPLAMIENTOS REDUCTORES PARA TUBOS
40 17 41 00 : BRIDA ENCAJADA POR SOLDADURA PARA TUBOS
40 17 46 00 : T PARA TUBOS
40 17 49 00 : UNIONES PARA TUBOS
40 17 52 00 : Y DE CONEXIÓN PARA TUBOS
40 17 53 00 : ACCESORIOS Y BRIDAS ESPECIALIZADOS PARA TUBOS
40 18 30 00 : TUBERÍAS DE CAUCHO Y PLÁSTICO
40 18 31 00 : ACCESORIOS DE TUBOS
72 15 44 00 : SERVICIOS DE MANTENIMIENTO Y FABRICACIÓN DE ACCESORIOS PARA TUBERÍAS
27 11 21 00 : HERRAMIENTAS DE SUJECCIÓN Y FIJACIÓN
72 14 11 00 : SERVICIOS DE CONSTRUCCIÓN Y REVESTIMIENTO Y PAVIMENTACIÓN DE INFRAEST...



CÁMARA DE COMERCIO DE MANIZALES POR CALDAS

CERTIFICADO DE INSCRIPCIÓN Y CLASIFICACIÓN EN EL REGISTRO DE PROPONENTES

Fecha expedición: 25/05/2024 - 09:10:27
Recibo No. S000970736, Valor 68000

CÓDIGO DE VERIFICACIÓN e9QHhTQQHN

Verifique el contenido y confiabilidad de este certificado, ingresando a <https://sii.confecamaras.co/vista/plantilla/cv.php?empresa=20> y digite el respectivo código, para que visualice la imagen generada al momento de su expedición. La verificación se puede realizar de manera ilimitada, durante 60 días calendario contados a partir de la fecha de su expedición.

*** EXPERIENCIA No.125 :

NÚMERO CONSECUTIVO DEL CONTRATO:125

CONTRATO CELEBRADO POR :1 - EL PROPONENTE
NOMBRE DEL CONTRATISTA :INGENIERIA Y SUMINISTROS INDUSTRIALES I.S.I S.A.S.
NOMBRE DEL CONTRATANTE :AGUAS DE ARANZAZU S.A. E.S.P
VALOR CONTRATADO EN SMLLV :8,62

SG FM CL PR - DESCRIPCIÓN

13 10 20 00 : PLASTICOS TERMOPLÁSTICOS
27 12 17 00 : ACCESORIOS DE TUBERÍA Y MANGA HIDRÁULICA
31 12 15 00 : FUNDICIONES DE MOLDE DE CONCHA
31 16 28 00 : FERRETERÍA EN GENERAL
40 14 17 00 : MATERIAL DE FERRETERÍA Y ACCESORIOS
40 14 19 00 : CONDUCTOS
40 14 20 00 : MANGUERAS
40 17 15 00 : TUBOS Y TUBERÍAS COMERCIALES
40 17 16 00 : TUBOS Y TUBERÍAS INDUSTRIALES
40 17 17 00 : ADAPTADORES DE TUBOS
40 17 19 00 : BRIDAS DE RESPALDO PARA TUBOS
40 17 20 00 : DEFLECTORES PARA TUBOS
40 17 21 00 : CODOS PARA TUBOS
40 17 25 00 : CONECTORES DE TUBOS
40 17 26 00 : ACOPLES DE TUBOS
40 17 27 00 : CRUCES DE TUBOS
40 17 28 00 : CODOS DE TUBOS
40 17 29 00 : UNIONES DE EXTENSIÓN DE TUBOS
40 17 36 00 : ACOPLAMIENTOS REDUCTORES PARA TUBOS
40 17 41 00 : BRIDA ENCAJADA POR SOLDADURA PARA TUBOS
40 17 46 00 : T PARA TUBOS
40 17 49 00 : UNIONES PARA TUBOS
40 17 52 00 : Y DE CONEXIÓN PARA TUBOS
40 17 53 00 : ACCESORIOS Y BRIDAS ESPECIALIZADOS PARA TUBOS
40 18 30 00 : TUBERÍAS DE CAUCHO Y PLÁSTICO
40 18 31 00 : ACCESORIOS DE TUBOS
72 15 44 00 : SERVICIOS DE MANTENIMIENTO Y FABRICACIÓN DE ACCESORIOS PARA TUBERÍAS
27 11 21 00 : HERRAMIENTAS DE SUJECCIÓN Y FIJACIÓN

*** EXPERIENCIA No.126 :

NÚMERO CONSECUTIVO DEL CONTRATO:126

CONTRATO CELEBRADO POR :1 - EL PROPONENTE
NOMBRE DEL CONTRATISTA :INGENIERIA Y SUMINISTROS INDUSTRIALES I.S.I S.A.S.
NOMBRE DEL CONTRATANTE :EMPOCALDAS S.A . E.S.P
VALOR CONTRATADO EN SMLLV :26,91

SG FM CL PR - DESCRIPCIÓN

41 11 25 00 : INSTRUMENTOS DE MEDICIÓN Y OBSERVACIÓN DEL CAUDAL DE FLUIDOS
41 11 19 00 : INSTRUMENTOS INDICADORES Y DE REGISTRO



CÁMARA DE COMERCIO DE MANIZALES POR CALDAS

CERTIFICADO DE INSCRIPCIÓN Y CLASIFICACIÓN EN EL REGISTRO DE PROPONENTES

Fecha expedición: 25/05/2024 - 09:10:27
Recibo No. S000970736, Valor 68000

CÓDIGO DE VERIFICACIÓN e9QHhTQQHN

Verifique el contenido y confiabilidad de este certificado, ingresando a <https://sii.confecamaras.co/vista/plantilla/cv.php?empresa=20> y digite el respectivo código, para que visualice la imagen generada al momento de su expedición. La verificación se puede realizar de manera ilimitada, durante 60 días calendario contados a partir de la fecha de su expedición.

41 10 15 00 : EQUIPO Y SUMINISTROS PARA LA MEZCLA, LA DISPERSIÓN Y LA HOMOGENEIZACI?...

*** EXPERIENCIA No.127 :

NÚMERO CONSECUTIVO DEL CONTRATO:127

CONTRATO CELEBRADO POR :1 - EL PROPONENTE

NOMBRE DEL CONTRATISTA :INGENIERIA Y SUMINISTROS INDUSTRIALES I.S.I S.A.S.

NOMBRE DEL CONTRATANTE :EMPOCALDAS S.A E.S.P

VALOR CONTRATADO EN SMMLV :53,80

SG FM CL PR - DESCRIPCIÓN

13 10 20 00 : PLASTICOS TERMOPLÁSTICOS
27 12 17 00 : ACCESORIOS DE TUBERÍA Y MANGA HIDRÁULICA
31 12 15 00 : FUNDICIONES DE MOLDE DE CONCHA
31 16 28 00 : FERRETERÍA EN GENERAL
40 14 17 00 : MATERIAL DE FERRETERÍA Y ACCESORIOS
40 14 19 00 : CONDUCTOS
40 14 20 00 : MANGUERAS
40 17 15 00 : TUBOS Y TUBERÍAS COMERCIALES
40 17 16 00 : TUBOS Y TUBERÍAS INDUSTRIALES
40 17 17 00 : ADAPTADORES DE TUBOS
40 17 19 00 : BRIDAS DE RESPALDO PARA TUBOS
40 17 20 00 : DEFLECTORES PARA TUBOS
40 17 21 00 : CODOS PARA TUBOS
40 17 25 00 : CONECTORES DE TUBOS
40 17 26 00 : ACOPLES DE TUBOS
40 17 27 00 : CRUCES DE TUBOS
40 17 28 00 : CODOS DE TUBOS
40 17 29 00 : UNIONES DE EXTENSIÓN DE TUBOS
40 17 36 00 : ACOPLAMIENTOS REDUCTORES PARA TUBOS
40 17 41 00 : BRIDA ENCAJADA POR SOLDADURA PARA TUBOS
40 17 46 00 : T PARA TUBOS
40 17 49 00 : UNIONES PARA TUBOS
40 17 52 00 : Y DE CONEXIÓN PARA TUBOS
40 17 53 00 : ACCESORIOS Y BRIDAS ESPECIALIZADOS PARA TUBOS
40 18 30 00 : TUBERÍAS DE CAUCHO Y PLÁSTICO
40 18 31 00 : ACCESORIOS DE TUBOS
72 15 44 00 : SERVICIOS DE MANTENIMIENTO Y FABRICACIÓN DE ACCESORIOS PARA TUBERÍAS
27 11 21 00 : HERRAMIENTAS DE SUJECCIÓN Y FIJACIÓN
20 14 29 00 : TANQUES Y RECIPIENTES ALMACENADORES
27 11 17 00 : LLAVES INGLASAS Y GUÍAS
27 11 16 00 : HERRAMIENTAS DE PERFILAR
27 11 18 00 : HERRAMIENTAS DE MEDIDA Y BOCETAJE
27 11 15 00 : HERRAMIENTAS DE CORTE Y ENGARZADO Y PUNZONES
27 11 19 00 : HERRAMIENTAS GRUESAS Y DE ACABADO
27 11 20 00 : HERRAMIENTAS MANUALES DE JARDINERÍA, AGRICULTURA Y FORESTACIÓN
27 11 22 00 : HERRAMIENTAS DE ALBAÑILERÍA Y CONCRETO
27 11 27 00 : HERRAMIENTAS MECÁNICAS



CÁMARA DE COMERCIO DE MANIZALES POR CALDAS

CERTIFICADO DE INSCRIPCIÓN Y CLASIFICACIÓN EN EL REGISTRO DE PROPONENTES

Fecha expedición: 25/05/2024 - 09:10:27
Recibo No. S000970736, Valor 68000

CÓDIGO DE VERIFICACIÓN e9QHhTQQHN

Verifique el contenido y confiabilidad de este certificado, ingresando a <https://sii.confecamaras.co/vista/plantilla/cv.php?empresa=20> y digite el respectivo código, para que visualice la imagen generada al momento de su expedición. La verificación se puede realizar de manera ilimitada, durante 60 días calendario contados a partir de la fecha de su expedición.

27 11 29 00 : HERRAMIENTAS DISPENSADORAS
27 12 16 00 : PISTONES Y CILINDROS HIDRÁULICOS
27 13 15 00 : HERRAMIENTAS NEUMÁTICAS
30 10 15 00 : ÁNGULOS
30 16 15 00 : MATERIALES PARA ACABADOS DE PAREDES
30 17 17 00 : PRODUCTOS DE CRISTAL
30 18 17 00 : GRIFOS
25 17 41 00 : SISTEMAS DE TEJADO
30 15 15 00 : MATERIAL PARA TEJADOS Y TECHOS
30 15 16 00 : ACCESORIOS PARA TEJADOS
30 15 18 00 : MATERIALES PARA REVESTIMIENTO DE PAREDES Y EXTERIOR
30 15 19 00 : MATERIALES Y PRODUCTOS PARA ACABADOS
30 16 16 00 : MATERIALES PARA TECHOS
39 12 19 00 : DISPOSITIVOS Y ACCESORIOS DE SEGURIDAD ELÉCTRICA

*** EXPERIENCIA No.128 :

NÚMERO CONSECUTIVO DEL CONTRATO:128

CONTRATO CELEBRADO POR :1 - EL PROPONENTE
NOMBRE DEL CONTRATISTA :INGENIERIA Y SUMINISTROS INDUSTRIALES I.S.I S.A.S.
NOMBRE DEL CONTRATANTE :CENTRAL HIDROELECTRICA DE CALDAS S.A E.S.P
VALOR CONTRATADO EN SMMLV :12,43

SG FM CL PR - DESCRIPCIÓN

30 10 24 00 : VARILLAS
20 14 30 00 : VÁSTAGOS DE SUCCIÓN
23 27 18 00 : SUMINISTROS PARA SOLDAR, SOLDADURA FUERTE Y SOLDADURA DÉBIL
25 17 42 00 : SISTEMA DE DIRECCIÓN

*** EXPERIENCIA No.129 :

NÚMERO CONSECUTIVO DEL CONTRATO:129

CONTRATO CELEBRADO POR :1 - EL PROPONENTE
NOMBRE DEL CONTRATISTA :INGENIERIA Y SUMINISTROS INDUSTRIALES I.S.I S.A.S.
NOMBRE DEL CONTRATANTE :EMPOCALDAS S.A E.S.P
VALOR CONTRATADO EN SMMLV :29,23

SG FM CL PR - DESCRIPCIÓN

13 10 20 00 : PLASTICOS TERMOPLÁSTICOS
27 12 17 00 : ACCESORIOS DE TUBERÍA Y MANGA HIDRÁULICA
31 12 15 00 : FUNDICIONES DE MOLDE DE CONCHA
31 16 28 00 : FERRETERÍA EN GENERAL
40 14 17 00 : MATERIAL DE FERRETERÍA Y ACCESORIOS
40 14 19 00 : CONDUCTOS
40 14 20 00 : MANGUERAS
40 17 15 00 : TUBOS Y TUBERÍAS COMERCIALES
40 17 16 00 : TUBOS Y TUBERÍAS INDUSTRIALES
40 17 17 00 : ADAPTADORES DE TUBOS
40 17 19 00 : BRIDAS DE RESPALDO PARA TUBOS



CÁMARA DE COMERCIO DE MANIZALES POR CALDAS

CERTIFICADO DE INSCRIPCIÓN Y CLASIFICACIÓN EN EL REGISTRO DE PROPONENTES

Fecha expedición: 25/05/2024 - 09:10:27
Recibo No. S000970736, Valor 68000

CÓDIGO DE VERIFICACIÓN e9QHhTQQHN

Verifique el contenido y confiabilidad de este certificado, ingresando a <https://sii.confecamaras.co/vista/plantilla/cv.php?empresa=20> y digite el respectivo código, para que visualice la imagen generada al momento de su expedición. La verificación se puede realizar de manera ilimitada, durante 60 días calendario contados a partir de la fecha de su expedición.

40 17 20 00 : DEFLECTORES PARA TUBOS
40 17 21 00 : CODOS PARA TUBOS
40 17 25 00 : CONECTORES DE TUBOS
40 17 26 00 : ACOPLEROS DE TUBOS
40 17 27 00 : CRUCES DE TUBOS
40 17 28 00 : CODOS DE TUBOS
40 17 29 00 : UNIONES DE EXTENSIÓN DE TUBOS
40 17 36 00 : ACOPLAMIENTOS REDUCTORES PARA TUBOS
40 17 41 00 : BRIDA ENCAJADA POR SOLDADURA PARA TUBOS
40 17 46 00 : T PARA TUBOS
40 17 49 00 : UNIONES PARA TUBOS
40 17 52 00 : Y DE CONEXIÓN PARA TUBOS
40 17 53 00 : ACCESORIOS Y BRIDAS ESPECIALIZADOS PARA TUBOS
40 18 30 00 : TUBERÍAS DE CAUCHO Y PLÁSTICO
40 18 31 00 : ACCESORIOS DE TUBOS
72 15 44 00 : SERVICIOS DE MANTENIMIENTO Y FABRICACIÓN DE ACCESORIOS PARA TUBERÍAS
27 11 21 00 : HERRAMIENTAS DE SUJECCIÓN Y FIJACIÓN
72 14 11 00 : SERVICIOS DE CONSTRUCCIÓN Y REVESTIMIENTO Y PAVIMENTACIÓN DE INFRAEST...

*** EXPERIENCIA No.130 :

NÚMERO CONSECUTIVO DEL CONTRATO:130

CONTRATO CELEBRADO POR :1 - EL PROPONENTE

NOMBRE DEL CONTRATISTA :INGENIERIA Y SUMINISTROS INDUSTRIALES I.S.I S.A.S.

NOMBRE DEL CONTRATANTE :CENTRAL HIDROELECTRICA DE CALDAS S.A E.S.P

VALOR CONTRATADO EN SMLLV :43,91

SG FM CL PR - DESCRIPCIÓN

20 12 23 00 : EQUIPO DE SLICKLINE - CABLE DE RECUPERACIÓN
22 10 17 00 : COMPONENTES DE EQUIPO PESADO
24 14 15 00 : SUMINISTROS PARA SEGURIDAD Y PROTECCIÓN
25 11 19 00 : SISTEMAS Y PREMONTAJES DE EMBARCACIONES MARÍTIMAS
26 12 15 00 : ALAMBRE ELÉCTRICO
26 12 16 00 : CABLES ELÉCTRICOS Y ACCESORIOS
31 15 15 00 : CUERDAS
41 11 36 00 : EQUIPO DE MEDICIÓN Y COMPROBACIÓN ELÉCTRICA
60 10 49 00 : MATERIALES DE FÍSICA DE ELECTRICIDAD

*** EXPERIENCIA No.131 :

NÚMERO CONSECUTIVO DEL CONTRATO:131

CONTRATO CELEBRADO POR :1 - EL PROPONENTE

NOMBRE DEL CONTRATISTA :INGENIERIA Y SUMINISTROS INDUSTRIALES I.S.I S.A.S.

NOMBRE DEL CONTRATANTE :CENTRAL HIDROELECTRICA DE CALDAS S.A E.S.P

VALOR CONTRATADO EN SMLLV :19,23

SG FM CL PR - DESCRIPCIÓN

40 17 26 00 : ACOPLEROS DE TUBOS
40 14 17 00 : MATERIAL DE FERRETERÍA Y ACCESORIOS



CÁMARA DE COMERCIO DE MANIZALES POR CALDAS

CERTIFICADO DE INSCRIPCIÓN Y CLASIFICACIÓN EN EL REGISTRO DE PROPONENTES

Fecha expedición: 25/05/2024 - 09:10:27
Recibo No. S000970736, Valor 68000

CÓDIGO DE VERIFICACIÓN e9QHhTQQHN

Verifique el contenido y confiabilidad de este certificado, ingresando a <https://sii.confecamaras.co/vista/plantilla/cv.php?empresa=20> y digite el respectivo código, para que visualice la imagen generada al momento de su expedición. La verificación se puede realizar de manera ilimitada, durante 60 días calendario contados a partir de la fecha de su expedición.

*** EXPERIENCIA No.132 :

NÚMERO CONSECUTIVO DEL CONTRATO:132

CONTRATO CELEBRADO POR :1 - EL PROPONENTE
NOMBRE DEL CONTRATISTA :INGENIERIA Y SUMINISTROS INDUSTRIALES I.S.I S.A.S.
NOMBRE DEL CONTRATANTE :MABE COLOMBIA S.A.S
VALOR CONTRATADO EN SMMLV :10,52

SG FM CL PR - DESCRIPCIÓN

27 11 15 00 : HERRAMIENTAS DE CORTE Y ENGARZADO Y PUNZONES
27 11 21 00 : HERRAMIENTAS DE SUJECCIÓN Y FIJACIÓN
27 11 20 00 : HERRAMIENTAS MANUALES DE JARDINERÍA, AGRICULTURA Y FORESTACIÓN
24 10 15 00 : CAMIONES INDUSTRIALES
27 11 19 00 : HERRAMIENTAS GRUESAS Y DE ACABADO
27 11 22 00 : HERRAMIENTAS DE ALBAÑILERÍA Y CONCRETO
27 11 28 00 : CONEXIONES DE HERRAMIENTAS Y ACCESORIOS
23 24 16 00 : HERRAMIENTAS CORTADORAS DE METALES
27 11 17 00 : LLAVES INGLESAS Y GUÍAS
23 27 17 00 : ACCESORIOS PARA SOLDAR, SOLDADURA FUERTE Y SOLDADURA DÉBIL
27 13 15 00 : HERRAMIENTAS NEUMÁTICAS
39 11 16 00 : ILUMINACIÓN EXTERIOR Y ARTEFACTOS
25 19 17 00 : EQUIPO PARA EL MANTENIMIENTO DE VEHÍCULO
46 17 15 00 : CERRADURAS, ELEMENTOS DE SEGURIDAD Y ACCESORIOS
27 11 16 00 : HERRAMIENTAS DE PERFILAR
23 15 16 00 : MAQUINARIA, EQUIPO Y SUMINISTROS PARA LA INDUSTRIA DEL CEMENTO, CERÁMI...
23 25 15 00 : MAQUINARIA PARA TUBULARES DOBLADOS

*** EXPERIENCIA No.133 :

NÚMERO CONSECUTIVO DEL CONTRATO:133

CONTRATO CELEBRADO POR :1 - EL PROPONENTE
NOMBRE DEL CONTRATISTA :INGENIERIA Y SUMINISTROS INDUSTRIALES I.S.I S.A.S.
NOMBRE DEL CONTRATANTE :UNION TEMPORAL ISI CALDAS
VALOR CONTRATADO EN SMMLV :1547,95

SG FM CL PR - DESCRIPCIÓN

13 10 20 00 : PLASTICOS TERMOPLÁSTICOS
27 12 17 00 : ACCESORIOS DE TUBERÍA Y MANGA HIDRÁULICA
31 12 15 00 : FUNDICIONES DE MOLDE DE CONCHA
31 16 28 00 : FERRETERÍA EN GENERAL
40 14 17 00 : MATERIAL DE FERRETERÍA Y ACCESORIOS
40 14 19 00 : CONDUCTOS
40 14 20 00 : MANGUERAS
40 17 15 00 : TUBOS Y TUBERÍAS COMERCIALES
40 17 16 00 : TUBOS Y TUBERÍAS INDUSTRIALES
40 17 17 00 : ADAPTADORES DE TUBOS
40 17 19 00 : BRIDAS DE RESPALDO PARA TUBOS
40 17 20 00 : DEFLECTORES PARA TUBOS
40 17 21 00 : CODOS PARA TUBOS



CÁMARA DE COMERCIO DE MANIZALES POR CALDAS

CERTIFICADO DE INSCRIPCIÓN Y CLASIFICACIÓN EN EL REGISTRO DE PROPONENTES

Fecha expedición: 25/05/2024 - 09:10:27
Recibo No. S000970736, Valor 68000

CÓDIGO DE VERIFICACIÓN e9QHhTQQHN

Verifique el contenido y confiabilidad de este certificado, ingresando a <https://sii.confecamaras.co/vista/plantilla/cv.php?empresa=20> y digite el respectivo código, para que visualice la imagen generada al momento de su expedición. La verificación se puede realizar de manera ilimitada, durante 60 días calendario contados a partir de la fecha de su expedición.

40 17 25 00 : CONECTORES DE TUBOS
40 17 26 00 : ACOPLERES DE TUBOS
40 17 27 00 : CRUCES DE TUBOS
40 17 28 00 : CODOS DE TUBOS
40 17 29 00 : UNIONES DE EXTENSIÓN DE TUBOS
40 17 36 00 : ACOPLAMIENTOS REDUCTORES PARA TUBOS
40 17 41 00 : BRIDA ENCAJADA POR SOLDADURA PARA TUBOS
40 17 46 00 : T PARA TUBOS
40 17 49 00 : UNIONES PARA TUBOS
40 17 52 00 : Y DE CONEXIÓN PARA TUBOS
40 17 53 00 : ACCESORIOS Y BRIDAS ESPECIALIZADOS PARA TUBOS
40 18 30 00 : TUBERÍAS DE CAUCHO Y PLÁSTICO
40 18 31 00 : ACCESORIOS DE TUBOS
72 15 44 00 : SERVICIOS DE MANTENIMIENTO Y FABRICACIÓN DE ACCESORIOS PARA TUBERÍAS
27 11 21 00 : HERRAMIENTAS DE SUJECCIÓN Y FIJACIÓN
20 14 29 00 : TANQUES Y RECIPIENTES ALMACENADORES
27 11 17 00 : LLAVES INGLESAS Y GUÍAS
27 11 16 00 : HERRAMIENTAS DE PERFILAR
27 11 18 00 : HERRAMIENTAS DE MEDIDA Y BOCETAJE
27 11 15 00 : HERRAMIENTAS DE CORTE Y ENGARZADO Y PUNZONES
27 11 19 00 : HERRAMIENTAS GRUESAS Y DE ACABADO
27 11 20 00 : HERRAMIENTAS MANUALES DE JARDINERÍA, AGRICULTURA Y FORESTACIÓN
27 11 22 00 : HERRAMIENTAS DE ALBAÑILERÍA Y CONCRETO
27 11 27 00 : HERRAMIENTAS MECÁNICAS
27 11 29 00 : HERRAMIENTAS DISPENSADORAS
27 12 16 00 : PISTONES Y CILINDROS HIDRÁULICOS
27 13 15 00 : HERRAMIENTAS NEUMÁTICAS
30 10 15 00 : ÁNGULOS
30 16 15 00 : MATERIALES PARA ACABADOS DE PAREDES
30 17 17 00 : PRODUCTOS DE CRISTAL
30 18 17 00 : GRIFOS
25 17 41 00 : SISTEMAS DE TEJADO
30 15 15 00 : MATERIAL PARA TEJADOS Y TECHOS
30 15 16 00 : ACCESORIOS PARA TEJADOS
30 15 18 00 : MATERIALES PARA REVESTIMIENTO DE PAREDES Y EXTERIOR
30 15 19 00 : MATERIALES Y PRODUCTOS PARA ACABADOS
30 16 16 00 : MATERIALES PARA TECHOS
39 12 19 00 : DISPOSITIVOS Y ACCESORIOS DE SEGURIDAD ELÉCTRICA

*** EXPERIENCIA No.134 :

NÚMERO CONSECUTIVO DEL CONTRATO:134

CONTRATO CELEBRADO POR :1 - EL PROPONENTE

NOMBRE DEL CONTRATISTA :INGENIERIA Y SUMINISTROS INDUSTRIALES I.S.I S.A.S.

NOMBRE DEL CONTRATANTE :EMALUSA S.A.S

VALOR CONTRATADO EN SMMLV :10,32

SG FM CL PR - DESCRIPCIÓN



CÁMARA DE COMERCIO DE MANIZALES POR CALDAS

CERTIFICADO DE INSCRIPCIÓN Y CLASIFICACIÓN EN EL REGISTRO DE PROPONENTES

Fecha expedición: 25/05/2024 - 09:10:27
Recibo No. S000970736, Valor 68000

CÓDIGO DE VERIFICACIÓN e9QHhTQQHN

Verifique el contenido y confiabilidad de este certificado, ingresando a <https://sii.confecamaras.co/vista/plantilla/cv.php?empresa=20> y digite el respectivo código, para que visualice la imagen generada al momento de su expedición. La verificación se puede realizar de manera ilimitada, durante 60 días calendario contados a partir de la fecha de su expedición.

13 10 20 00 : PLASTICOS TERMOPLÁSTICOS
27 12 17 00 : ACCESORIOS DE TUBERÍA Y MANGA HIDRÁULICA
31 12 15 00 : FUNDICIONES DE MOLDE DE CONCHA
31 16 28 00 : FERRETERÍA EN GENERAL
40 14 17 00 : MATERIAL DE FERRETERÍA Y ACCESORIOS
40 14 19 00 : CONDUCTOS
40 14 20 00 : MANGUERAS
40 17 15 00 : TUBOS Y TUBERÍAS COMERCIALES
40 17 16 00 : TUBOS Y TUBERÍAS INDUSTRIALES
40 17 17 00 : ADAPTADORES DE TUBOS
40 17 19 00 : BRIDAS DE RESPALDO PARA TUBOS
40 17 20 00 : DEFLECTORES PARA TUBOS
40 17 21 00 : CODOS PARA TUBOS
40 17 25 00 : CONECTORES DE TUBOS
40 17 26 00 : ACOPLES DE TUBOS
40 17 27 00 : CRUCES DE TUBOS
40 17 28 00 : CODOS DE TUBOS
40 17 29 00 : UNIONES DE EXTENSIÓN DE TUBOS
40 17 36 00 : ACOPLAMIENTOS REDUCTORES PARA TUBOS
40 17 41 00 : BRIDA ENCAJADA POR SOLDADURA PARA TUBOS
40 17 46 00 : T PARA TUBOS
40 17 49 00 : UNIONES PARA TUBOS
40 17 52 00 : Y DE CONEXIÓN PARA TUBOS
40 17 53 00 : ACCESORIOS Y BRIDAS ESPECIALIZADOS PARA TUBOS
40 18 30 00 : TUBERÍAS DE CAUCHO Y PLÁSTICO
40 18 31 00 : ACCESORIOS DE TUBOS
72 15 44 00 : SERVICIOS DE MANTENIMIENTO Y FABRICACIÓN DE ACCESORIOS PARA TUBERÍAS
27 11 21 00 : HERRAMIENTAS DE SUJECCIÓN Y FIJACIÓN
72 14 11 00 : SERVICIOS DE CONSTRUCCIÓN Y REVESTIMIENTO Y PAVIMENTACIÓN DE INFRAEST...

*** EXPERIENCIA No.135 :

NÚMERO CONSECUTIVO DEL CONTRATO:135

CONTRATO CELEBRADO POR :1 - EL PROPONENTE
NOMBRE DEL CONTRATISTA :INGENIERIA Y SUMINISTROS INDUSTRIALES I.S.I S.A.S.
NOMBRE DEL CONTRATANTE :CENTRAL HIDROELECTRICA DE CALDAS S.A E.S.P
VALOR CONTRATADO EN SMMLV :9,74

SG FM CL PR - DESCRIPCIÓN

30 26 25 00 : BARRAS DE BRONCE
31 23 11 00 : MATERIAL EN BARRA LABRADA

*** EXPERIENCIA No.136 :

NÚMERO CONSECUTIVO DEL CONTRATO:136

CONTRATO CELEBRADO POR :1 - EL PROPONENTE
NOMBRE DEL CONTRATISTA :INGENIERIA Y SUMINISTROS INDUSTRIALES I.S.I S.A.S.
NOMBRE DEL CONTRATANTE :CENTRAL HIDROELECTRICA DE CALDAS S.A E.S.P
VALOR CONTRATADO EN SMMLV :35,45



CÁMARA DE COMERCIO DE MANIZALES POR CALDAS

CERTIFICADO DE INSCRIPCIÓN Y CLASIFICACIÓN EN EL REGISTRO DE PROPONENTES

Fecha expedición: 25/05/2024 - 09:10:27
Recibo No. S000970736, Valor 68000

CÓDIGO DE VERIFICACIÓN e9QHhTQQHN

Verifique el contenido y confiabilidad de este certificado, ingresando a <https://sii.confecamaras.co/vista/plantilla/cv.php?empresa=20> y digite el respectivo código, para que visualice la imagen generada al momento de su expedición. La verificación se puede realizar de manera ilimitada, durante 60 días calendario contados a partir de la fecha de su expedición.

SG FM CL PR - DESCRIPCIÓN

20 12 23 00 : EQUIPO DE SLICKLINE - CABLE DE RECUPERACIÓN
22 10 17 00 : COMPONENTES DE EQUIPO PESADO
24 14 15 00 : SUMINISTROS PARA SEGURIDAD Y PROTECCIÓN
25 11 19 00 : SISTEMAS Y PREMONTAJES DE EMBARCACIONES MARÍTIMAS
26 12 15 00 : ALAMBRE ELÉCTRICO
26 12 16 00 : CABLES ELÉCTRICOS Y ACCESORIOS
31 15 15 00 : CUERDAS
41 11 36 00 : EQUIPO DE MEDICIÓN Y COMPROBACIÓN ELÉCTRICA
60 10 49 00 : MATERIALES DE FÍSICA DE ELECTRICIDAD

***** EXPERIENCIA No.137 :**

NÚMERO CONSECUTIVO DEL CONTRATO:137

CONTRATO CELEBRADO POR :1 - EL PROPONENTE
NOMBRE DEL CONTRATISTA :INGENIERIA Y SUMINISTROS INDUSTRIALES I.S.I S.A.S.
NOMBRE DEL CONTRATANTE :EMPOCALDAS S.A E.S.P
VALOR CONTRATADO EN SMMLV :12,72

SG FM CL PR - DESCRIPCIÓN

13 10 20 00 : PLASTICOS TERMOPLÁSTICOS
27 12 17 00 : ACCESORIOS DE TUBERÍA Y MANGA HIDRÁULICA
31 12 15 00 : FUNDICIONES DE MOLDE DE CONCHA
31 16 28 00 : FERRETERÍA EN GENERAL
40 14 17 00 : MATERIAL DE FERRETERÍA Y ACCESORIOS
40 14 19 00 : CONDUCTOS
40 14 20 00 : MANGUERAS
40 17 15 00 : TUBOS Y TUBERÍAS COMERCIALES
40 17 16 00 : TUBOS Y TUBERÍAS INDUSTRIALES
40 17 17 00 : ADAPTADORES DE TUBOS
40 17 19 00 : BRIDAS DE RESPALDO PARA TUBOS
40 17 20 00 : DEFLECTORES PARA TUBOS
40 17 21 00 : CODOS PARA TUBOS
40 17 25 00 : CONECTORES DE TUBOS
40 17 26 00 : ACOPLES DE TUBOS
40 17 27 00 : CRUCES DE TUBOS
40 17 28 00 : CODOS DE TUBOS
40 17 29 00 : UNIONES DE EXTENSIÓN DE TUBOS
40 17 36 00 : ACOPLAMIENTOS REDUCTORES PARA TUBOS
40 17 41 00 : BRIDA ENCAJADA POR SOLDADURA PARA TUBOS
40 17 46 00 : T PARA TUBOS
40 17 49 00 : UNIONES PARA TUBOS
40 17 52 00 : Y DE CONEXIÓN PARA TUBOS
40 17 53 00 : ACCESORIOS Y BRIDAS ESPECIALIZADOS PARA TUBOS
40 18 30 00 : TUBERÍAS DE CAUCHO Y PLÁSTICO
40 18 31 00 : ACCESORIOS DE TUBOS
72 15 44 00 : SERVICIOS DE MANTENIMIENTO Y FABRICACIÓN DE ACCESORIOS PARA TUBERÍAS
27 11 21 00 : HERRAMIENTAS DE SUJECCIÓN Y FIJACIÓN



CÁMARA DE COMERCIO DE MANIZALES POR CALDAS

CERTIFICADO DE INSCRIPCIÓN Y CLASIFICACIÓN EN EL REGISTRO DE PROPONENTES

Fecha expedición: 25/05/2024 - 09:10:27
Recibo No. S000970736, Valor 68000

CÓDIGO DE VERIFICACIÓN e9QHhTQQHN

Verifique el contenido y confiabilidad de este certificado, ingresando a <https://sii.confecamaras.co/vista/plantilla/cv.php?empresa=20> y digite el respectivo código, para que visualice la imagen generada al momento de su expedición. La verificación se puede realizar de manera ilimitada, durante 60 días calendario contados a partir de la fecha de su expedición.

72 14 11 00 : SERVICIOS DE CONSTRUCCIÓN Y REVESTIMIENTO Y PAVIMENTACIÓN DE INFRAEST...

*** EXPERIENCIA No.138 :

NÚMERO CONSECUTIVO DEL CONTRATO:138

CONTRATO CELEBRADO POR :1 - EL PROPONENTE

NOMBRE DEL CONTRATISTA :INGENIERIA Y SUMINISTROS INDUSTRIALES I.S.I S.A.S.

NOMBRE DEL CONTRATANTE :EMPOCALDAS S.A E.S.P

VALOR CONTRATADO EN SMMLV :56,56

SG FM CL PR - DESCRIPCIÓN

13 10 20 00 : PLASTICOS TERMOPLÁSTICOS
27 12 17 00 : ACCESORIOS DE TUBERÍA Y MANGA HIDRÁULICA
31 12 15 00 : FUNDICIONES DE MOLDE DE CONCHA
31 16 28 00 : FERRETERÍA EN GENERAL
40 14 17 00 : MATERIAL DE FERRETERÍA Y ACCESORIOS
40 14 19 00 : CONDUCTOS
40 14 20 00 : MANGUERAS
40 17 15 00 : TUBOS Y TUBERÍAS COMERCIALES
40 17 16 00 : TUBOS Y TUBERÍAS INDUSTRIALES
40 17 17 00 : ADAPTADORES DE TUBOS
40 17 19 00 : BRIDAS DE RESPALDO PARA TUBOS
40 17 20 00 : DEFLECTORES PARA TUBOS
40 17 21 00 : CODOS PARA TUBOS
40 17 25 00 : CONECTORES DE TUBOS
40 17 26 00 : ACOPLES DE TUBOS
40 17 27 00 : CRUCES DE TUBOS
40 17 28 00 : CODOS DE TUBOS
40 17 29 00 : UNIONES DE EXTENSIÓN DE TUBOS
40 17 36 00 : ACOPLAMIENTOS REDUCTORES PARA TUBOS
40 17 41 00 : BRIDA ENCAJADA POR SOLDADURA PARA TUBOS
40 17 46 00 : T PARA TUBOS
40 17 49 00 : UNIONES PARA TUBOS
40 17 52 00 : Y DE CONEXIÓN PARA TUBOS
40 17 53 00 : ACCESORIOS Y BRIDAS ESPECIALIZADOS PARA TUBOS
40 18 30 00 : TUBERÍAS DE CAUCHO Y PLÁSTICO
40 18 31 00 : ACCESORIOS DE TUBOS
72 15 44 00 : SERVICIOS DE MANTENIMIENTO Y FABRICACIÓN DE ACCESORIOS PARA TUBERÍAS
27 11 21 00 : HERRAMIENTAS DE SUJECIÓN Y FIJACIÓN

*** EXPERIENCIA No.139 :

NÚMERO CONSECUTIVO DEL CONTRATO:139

CONTRATO CELEBRADO POR :1 - EL PROPONENTE

NOMBRE DEL CONTRATISTA :INGENIERIA Y SUMINISTROS INDUSTRIALES I.S.I S.A.S.

NOMBRE DEL CONTRATANTE :BAQU INGENIERIA Y CONSTRUCCIONES S.A.S

VALOR CONTRATADO EN SMMLV :13,85

SG FM CL PR - DESCRIPCIÓN



CÁMARA DE COMERCIO DE MANIZALES POR CALDAS

CERTIFICADO DE INSCRIPCIÓN Y CLASIFICACIÓN EN EL REGISTRO DE PROPONENTES

Fecha expedición: 25/05/2024 - 09:10:27
Recibo No. S000970736, Valor 68000

CÓDIGO DE VERIFICACIÓN e9QHhTQQHN

Verifique el contenido y confiabilidad de este certificado, ingresando a <https://sii.confecamaras.co/vista/plantilla/cv.php?empresa=20> y digite el respectivo código, para que visualice la imagen generada al momento de su expedición. La verificación se puede realizar de manera ilimitada, durante 60 días calendario contados a partir de la fecha de su expedición.

13 10 20 00 : PLASTICOS TERMOPLÁSTICOS
27 12 17 00 : ACCESORIOS DE TUBERÍA Y MANGA HIDRÁULICA
31 12 15 00 : FUNDICIONES DE MOLDE DE CONCHA
31 16 28 00 : FERRETERÍA EN GENERAL
40 14 17 00 : MATERIAL DE FERRETERÍA Y ACCESORIOS
40 14 19 00 : CONDUCTOS
40 14 20 00 : MANGUERAS
40 17 15 00 : TUBOS Y TUBERÍAS COMERCIALES
40 17 16 00 : TUBOS Y TUBERÍAS INDUSTRIALES
40 17 17 00 : ADAPTADORES DE TUBOS
40 17 19 00 : BRIDAS DE RESPALDO PARA TUBOS
40 17 20 00 : DEFLECTORES PARA TUBOS
40 17 21 00 : CODOS PARA TUBOS
40 17 25 00 : CONECTORES DE TUBOS
40 17 26 00 : ACOPLES DE TUBOS
40 17 27 00 : CRUCES DE TUBOS
40 17 28 00 : CODOS DE TUBOS
40 17 29 00 : UNIONES DE EXTENSIÓN DE TUBOS
40 17 36 00 : ACOPLAMIENTOS REDUCTORES PARA TUBOS
40 17 41 00 : BRIDA ENCAJADA POR SOLDADURA PARA TUBOS
40 17 46 00 : T PARA TUBOS
40 17 49 00 : UNIONES PARA TUBOS
40 17 52 00 : Y DE CONEXIÓN PARA TUBOS
40 17 53 00 : ACCESORIOS Y BRIDAS ESPECIALIZADOS PARA TUBOS
40 18 30 00 : TUBERÍAS DE CAUCHO Y PLÁSTICO
40 18 31 00 : ACCESORIOS DE TUBOS
72 15 44 00 : SERVICIOS DE MANTENIMIENTO Y FABRICACIÓN DE ACCESORIOS PARA TUBERÍAS
27 11 21 00 : HERRAMIENTAS DE SUJECCIÓN Y FIJACIÓN
72 14 11 00 : SERVICIOS DE CONSTRUCCIÓN Y REVESTIMIENTO Y PAVIMENTACIÓN DE INFRAEST...
41 11 25 00 : INSTRUMENTOS DE MEDICIÓN Y OBSERVACIÓN DEL CAUDAL DE FLUIDOS
41 11 19 00 : INSTRUMENTOS INDICADORES Y DE REGISTRO
41 10 15 00 : EQUIPO Y SUMINISTROS PARA LA MEZCLA, LA DISPERSIÓN Y LA HOMOGENEIZACI?...

*** EXPERIENCIA No.140 :

NÚMERO CONSECUTIVO DEL CONTRATO:140

CONTRATO CELEBRADO POR :1 - EL PROPONENTE

NOMBRE DEL CONTRATISTA :INGENIERIA Y SUMINISTROS INDUSTRIALES I.S.I S.A.S.

NOMBRE DEL CONTRATANTE :AGUAS DE MANIZALES S.A E.S.P

VALOR CONTRATADO EN SMMLV :10,29

SG FM CL PR - DESCRIPCIÓN

13 10 20 00 : PLASTICOS TERMOPLÁSTICOS
27 12 17 00 : ACCESORIOS DE TUBERÍA Y MANGA HIDRÁULICA
31 12 15 00 : FUNDICIONES DE MOLDE DE CONCHA
31 16 28 00 : FERRETERÍA EN GENERAL
40 14 17 00 : MATERIAL DE FERRETERÍA Y ACCESORIOS
40 14 19 00 : CONDUCTOS



CÁMARA DE COMERCIO DE MANIZALES POR CALDAS

CERTIFICADO DE INSCRIPCIÓN Y CLASIFICACIÓN EN EL REGISTRO DE PROPONENTES

Fecha expedición: 25/05/2024 - 09:10:27
Recibo No. S000970736, Valor 68000

CÓDIGO DE VERIFICACIÓN e9QHhTQQHN

Verifique el contenido y confiabilidad de este certificado, ingresando a <https://sii.confecamaras.co/vista/plantilla/cv.php?empresa=20> y digite el respectivo código, para que visualice la imagen generada al momento de su expedición. La verificación se puede realizar de manera ilimitada, durante 60 días calendario contados a partir de la fecha de su expedición.

40 14 20 00 : MANGUERAS
40 17 15 00 : TUBOS Y TUBERÍAS COMERCIALES
40 17 16 00 : TUBOS Y TUBERÍAS INDUSTRIALES
40 17 17 00 : ADAPTADORES DE TUBOS
40 17 19 00 : BRIDAS DE RESPALDO PARA TUBOS
40 17 20 00 : DEFLECTORES PARA TUBOS
40 17 21 00 : CODOS PARA TUBOS
40 17 25 00 : CONECTORES DE TUBOS
40 17 26 00 : ACOPLEROS DE TUBOS
40 17 27 00 : CRUCES DE TUBOS
40 17 28 00 : CODOS DE TUBOS
40 17 29 00 : UNIONES DE EXTENSIÓN DE TUBOS
40 17 36 00 : ACOPLAMIENTOS REDUCTORES PARA TUBOS
40 17 41 00 : BRIDA ENCAJADA POR SOLDADURA PARA TUBOS
40 17 46 00 : T PARA TUBOS
40 17 49 00 : UNIONES PARA TUBOS
40 17 52 00 : Y DE CONEXIÓN PARA TUBOS
40 17 53 00 : ACCESORIOS Y BRIDAS ESPECIALIZADOS PARA TUBOS
40 18 30 00 : TUBERÍAS DE CAUCHO Y PLÁSTICO
40 18 31 00 : ACCESORIOS DE TUBOS
72 15 44 00 : SERVICIOS DE MANTENIMIENTO Y FABRICACIÓN DE ACCESORIOS PARA TUBERÍAS
27 11 21 00 : HERRAMIENTAS DE SUJECCIÓN Y FIJACIÓN
20 14 29 00 : TANQUES Y RECIPIENTES ALMACENADORES
27 11 17 00 : LLAVES INGLÉSAS Y GUÍAS
27 11 16 00 : HERRAMIENTAS DE PERFILAR
27 11 18 00 : HERRAMIENTAS DE MEDIDA Y BOCETAJE
27 11 15 00 : HERRAMIENTAS DE CORTE Y ENGARZADO Y PUNZONES
27 11 19 00 : HERRAMIENTAS GRUESAS Y DE ACABADO
27 11 20 00 : HERRAMIENTAS MANUALES DE JARDINERÍA, AGRICULTURA Y FORESTACIÓN
27 11 22 00 : HERRAMIENTAS DE ALBAÑILERÍA Y CONCRETO
27 11 27 00 : HERRAMIENTAS MECÁNICAS
27 11 29 00 : HERRAMIENTAS DISPENSADORAS
27 12 16 00 : PISTONES Y CILINDROS HIDRÁULICOS
27 13 15 00 : HERRAMIENTAS NEUMÁTICAS
30 10 15 00 : ÁNGULOS
30 16 15 00 : MATERIALES PARA ACABADOS DE PAREDES
30 17 17 00 : PRODUCTOS DE CRISTAL
30 18 17 00 : GRIFOS
25 17 41 00 : SISTEMAS DE TEJADO
30 15 15 00 : MATERIAL PARA TEJADOS Y TECHOS
30 15 16 00 : ACCESORIOS PARA TEJADOS
30 15 18 00 : MATERIALES PARA REVESTIMIENTO DE PAREDES Y EXTERIOR
30 15 19 00 : MATERIALES Y PRODUCTOS PARA ACABADOS
30 16 16 00 : MATERIALES PARA TECHOS
39 12 19 00 : DISPOSITIVOS Y ACCESORIOS DE SEGURIDAD ELÉCTRICA

*** EXPERIENCIA No.141 :



CÁMARA DE COMERCIO DE MANIZALES POR CALDAS

CERTIFICADO DE INSCRIPCIÓN Y CLASIFICACIÓN EN EL REGISTRO DE PROPONENTES

Fecha expedición: 25/05/2024 - 09:10:27
Recibo No. S000970736, Valor 68000

CÓDIGO DE VERIFICACIÓN e9QHhTQQHN

Verifique el contenido y confiabilidad de este certificado, ingresando a <https://sii.confecamaras.co/vista/plantilla/cv.php?empresa=20> y digite el respectivo código, para que visualice la imagen generada al momento de su expedición. La verificación se puede realizar de manera ilimitada, durante 60 días calendario contados a partir de la fecha de su expedición.

NÚMERO CONSECUTIVO DEL CONTRATO: 141

CONTRATO CELEBRADO POR : 1 - EL PROPONENTE

NOMBRE DEL CONTRATISTA : INGENIERIA Y SUMINISTROS INDUSTRIALES I.S.I S.A.S.

NOMBRE DEL CONTRATANTE : UNION TEMPORAL ISI CALDAS

VALOR CONTRATADO EN SMMLV : 297,62

SG FM CL PR - DESCRIPCIÓN

13	10	20	00	: PLASTICOS TERMOPLÁSTICOS
27	12	17	00	: ACCESORIOS DE TUBERÍA Y MANGA HIDRÁULICA
31	12	15	00	: FUNDICIONES DE MOLDE DE CONCHA
31	16	28	00	: FERRETERÍA EN GENERAL
40	14	17	00	: MATERIAL DE FERRETERÍA Y ACCESORIOS
40	14	19	00	: CONDUCTOS
40	14	20	00	: MANGUERAS
40	17	15	00	: TUBOS Y TUBERÍAS COMERCIALES
40	17	16	00	: TUBOS Y TUBERÍAS INDUSTRIALES
40	17	17	00	: ADAPTADORES DE TUBOS
40	17	19	00	: BRIDAS DE RESPALDO PARA TUBOS
40	17	20	00	: DEFLECTORES PARA TUBOS
40	17	21	00	: CODOS PARA TUBOS
40	17	25	00	: CONECTORES DE TUBOS
40	17	26	00	: ACOPLERES DE TUBOS
40	17	27	00	: CRUCES DE TUBOS
40	17	28	00	: CODOS DE TUBOS
40	17	29	00	: UNIONES DE EXTENSIÓN DE TUBOS
40	17	36	00	: ACOPLAMIENTOS REDUCTORES PARA TUBOS
40	17	41	00	: BRIDA ENCAJADA POR SOLDADURA PARA TUBOS
40	17	46	00	: T PARA TUBOS
40	17	49	00	: UNIONES PARA TUBOS
40	17	52	00	: Y DE CONEXIÓN PARA TUBOS
40	17	53	00	: ACCESORIOS Y BRIDAS ESPECIALIZADOS PARA TUBOS
40	18	30	00	: TUBERÍAS DE CAUCHO Y PLÁSTICO
40	18	31	00	: ACCESORIOS DE TUBOS
72	15	44	00	: SERVICIOS DE MANTENIMIENTO Y FABRICACIÓN DE ACCESORIOS PARA TUBERÍAS
27	11	21	00	: HERRAMIENTAS DE SUJECCIÓN Y FIJACIÓN
20	14	29	00	: TANQUES Y RECIPIENTES ALMACENADORES
27	11	17	00	: LLAVES INGLASAS Y GUÍAS
27	11	16	00	: HERRAMIENTAS DE PERFILAR
27	11	18	00	: HERRAMIENTAS DE MEDIDA Y BOCETAJE
27	11	15	00	: HERRAMIENTAS DE CORTE Y ENGARZADO Y PUNZONES
27	11	19	00	: HERRAMIENTAS GRUESAS Y DE ACABADO
27	11	20	00	: HERRAMIENTAS MANUALES DE JARDINERÍA, AGRICULTURA Y FORESTACIÓN
27	11	22	00	: HERRAMIENTAS DE ALBAÑILERÍA Y CONCRETO
27	11	27	00	: HERRAMIENTAS MECÁNICAS
27	11	29	00	: HERRAMIENTAS DISPENSADORAS
27	12	16	00	: PISTONES Y CILINDROS HIDRÁULICOS
27	13	15	00	: HERRAMIENTAS NEUMÁTICAS



CÁMARA DE COMERCIO DE MANIZALES POR CALDAS

CERTIFICADO DE INSCRIPCIÓN Y CLASIFICACIÓN EN EL REGISTRO DE PROPONENTES

Fecha expedición: 25/05/2024 - 09:10:27
Recibo No. S000970736, Valor 68000

CÓDIGO DE VERIFICACIÓN e9QHhTQQHN

Verifique el contenido y confiabilidad de este certificado, ingresando a <https://sii.confecamaras.co/vista/plantilla/cv.php?empresa=20> y digite el respectivo código, para que visualice la imagen generada al momento de su expedición. La verificación se puede realizar de manera ilimitada, durante 60 días calendario contados a partir de la fecha de su expedición.

30 10 15 00 : ÁNGULOS
30 16 15 00 : MATERIALES PARA ACABADOS DE PAREDES
30 17 17 00 : PRODUCTOS DE CRISTAL
30 18 17 00 : GRIFOS
25 17 41 00 : SISTEMAS DE TEJADO
30 15 15 00 : MATERIAL PARA TEJADOS Y TECHOS
30 15 16 00 : ACCESORIOS PARA TEJADOS
30 15 18 00 : MATERIALES PARA REVESTIMIENTO DE PAREDES Y EXTERIOR
30 15 19 00 : MATERIALES Y PRODUCTOS PARA ACABADOS
30 16 16 00 : MATERIALES PARA TECHOS
39 12 19 00 : DISPOSITIVOS Y ACCESORIOS DE SEGURIDAD ELÉCTRICA

*** EXPERIENCIA No.142 :

NÚMERO CONSECUTIVO DEL CONTRATO:142

CONTRATO CELEBRADO POR :1 - EL PROPONENTE

NOMBRE DEL CONTRATISTA :INGENIERIA Y SUMINISTROS INDUSTRIALES I.S.I S.A.S.

NOMBRE DEL CONTRATANTE :CONSTRUCCION Y AMBIENTAL S.A.S

VALOR CONTRATADO EN SMMLV :16,06

SG FM CL PR - DESCRIPCIÓN

13 10 20 00 : PLASTICOS TERMOPLÁSTICOS
27 12 17 00 : ACCESORIOS DE TUBERÍA Y MANGA HIDRÁULICA
31 12 15 00 : FUNDICIONES DE MOLDE DE CONCHA
31 16 28 00 : FERRETERÍA EN GENERAL
40 14 17 00 : MATERIAL DE FERRETERÍA Y ACCESORIOS
40 14 19 00 : CONDUCTOS
40 14 20 00 : MANGUERAS
40 17 15 00 : TUBOS Y TUBERÍAS COMERCIALES
40 17 16 00 : TUBOS Y TUBERÍAS INDUSTRIALES
40 17 17 00 : ADAPTADORES DE TUBOS
40 17 19 00 : BRIDAS DE RESPALDO PARA TUBOS
40 17 20 00 : DEFLECTORES PARA TUBOS
40 17 21 00 : CODOS PARA TUBOS
40 17 25 00 : CONECTORES DE TUBOS
40 17 26 00 : ACOPLEROS DE TUBOS
40 17 27 00 : CRUCES DE TUBOS
40 17 28 00 : CODOS DE TUBOS
40 17 29 00 : UNIONES DE EXTENSIÓN DE TUBOS
40 17 36 00 : ACOPLAMIENTOS REDUCTORES PARA TUBOS
40 17 41 00 : BRIDA ENCAJADA POR SOLDADURA PARA TUBOS
40 17 46 00 : T PARA TUBOS
40 17 49 00 : UNIONES PARA TUBOS
40 17 52 00 : Y DE CONEXIÓN PARA TUBOS
40 17 53 00 : ACCESORIOS Y BRIDAS ESPECIALIZADOS PARA TUBOS
40 18 30 00 : TUBERÍAS DE CAUCHO Y PLÁSTICO
40 18 31 00 : ACCESORIOS DE TUBOS
72 15 44 00 : SERVICIOS DE MANTENIMIENTO Y FABRICACIÓN DE ACCESORIOS PARA TUBERÍAS



CÁMARA DE COMERCIO DE MANIZALES POR CALDAS

CERTIFICADO DE INSCRIPCIÓN Y CLASIFICACIÓN EN EL REGISTRO DE PROPONENTES

Fecha expedición: 25/05/2024 - 09:10:27
Recibo No. S000970736, Valor 68000

CÓDIGO DE VERIFICACIÓN e9QHhTQQHN

Verifique el contenido y confiabilidad de este certificado, ingresando a <https://sii.confecamaras.co/vista/plantilla/cv.php?empresa=20> y digite el respectivo código, para que visualice la imagen generada al momento de su expedición. La verificación se puede realizar de manera ilimitada, durante 60 días calendario contados a partir de la fecha de su expedición.

27 11 21 00 : HERRAMIENTAS DE SUJECIÓN Y FIJACIÓN
72 14 11 00 : SERVICIOS DE CONSTRUCCIÓN Y REVESTIMIENTO Y PAVIMENTACIÓN DE INFRAEST...

*** EXPERIENCIA No.143 :

NÚMERO CONSECUTIVO DEL CONTRATO:143

CONTRATO CELEBRADO POR :1 - EL PROPONENTE

NOMBRE DEL CONTRATISTA :INGENIERIA Y SUMINISTROS INDUSTRIALES I.S.I S.A.S.

NOMBRE DEL CONTRATANTE :AGUAS DE MANIZALES S.A E.S.P

VALOR CONTRATADO EN SMMLV :14,22

SG FM CL PR - DESCRIPCIÓN

13 10 20 00 : PLASTICOS TERMOPLÁSTICOS
27 12 17 00 : ACCESORIOS DE TUBERÍA Y MANGA HIDRÁULICA
31 12 15 00 : FUNDICIONES DE MOLDE DE CONCHA
31 16 28 00 : FERRETERÍA EN GENERAL
40 14 17 00 : MATERIAL DE FERRETERÍA Y ACCESORIOS
40 14 19 00 : CONDUCTOS
40 14 20 00 : MANGUERAS
40 17 15 00 : TUBOS Y TUBERÍAS COMERCIALES
40 17 16 00 : TUBOS Y TUBERÍAS INDUSTRIALES
40 17 17 00 : ADAPTADORES DE TUBOS
40 17 19 00 : BRIDAS DE RESPALDO PARA TUBOS
40 17 20 00 : DEFLECTORES PARA TUBOS
40 17 21 00 : CODOS PARA TUBOS
40 17 25 00 : CONECTORES DE TUBOS
40 17 26 00 : ACOPLEROS DE TUBOS
40 17 27 00 : CRUCES DE TUBOS
40 17 28 00 : CODOS DE TUBOS
40 17 29 00 : UNIONES DE EXTENSIÓN DE TUBOS
40 17 36 00 : ACOPLAMIENTOS REDUCTORES PARA TUBOS
40 17 41 00 : BRIDA ENCAJADA POR SOLDADURA PARA TUBOS
40 17 46 00 : T PARA TUBOS
40 17 49 00 : UNIONES PARA TUBOS
40 17 52 00 : Y DE CONEXIÓN PARA TUBOS
40 17 53 00 : ACCESORIOS Y BRIDAS ESPECIALIZADOS PARA TUBOS
40 18 30 00 : TUBERÍAS DE CAUCHO Y PLÁSTICO
40 18 31 00 : ACCESORIOS DE TUBOS
72 15 44 00 : SERVICIOS DE MANTENIMIENTO Y FABRICACIÓN DE ACCESORIOS PARA TUBERÍAS
27 11 21 00 : HERRAMIENTAS DE SUJECIÓN Y FIJACIÓN
20 14 29 00 : TANQUES Y RECIPIENTES ALMACENADORES
27 11 17 00 : LLAVES INGLÉSAS Y GUÍAS
27 11 16 00 : HERRAMIENTAS DE PERFILAR
27 11 18 00 : HERRAMIENTAS DE MEDIDA Y BOCETAJE
27 11 15 00 : HERRAMIENTAS DE CORTE Y ENGARZADO Y PUNZONES
27 11 19 00 : HERRAMIENTAS GRUESAS Y DE ACABADO
27 11 20 00 : HERRAMIENTAS MANUALES DE JARDINERÍA, AGRICULTURA Y FORESTACIÓN
27 11 22 00 : HERRAMIENTAS DE ALBAÑILERÍA Y CONCRETO



CÁMARA DE COMERCIO DE MANIZALES POR CALDAS

CERTIFICADO DE INSCRIPCIÓN Y CLASIFICACIÓN EN EL REGISTRO DE PROPONENTES

Fecha expedición: 25/05/2024 - 09:10:27
Recibo No. S000970736, Valor 68000

CÓDIGO DE VERIFICACIÓN e9QHhTQQHN

Verifique el contenido y confiabilidad de este certificado, ingresando a <https://sii.confecamaras.co/vista/plantilla/cv.php?empresa=20> y digite el respectivo código, para que visualice la imagen generada al momento de su expedición. La verificación se puede realizar de manera ilimitada, durante 60 días calendario contados a partir de la fecha de su expedición.

27 11 27 00 : HERRAMIENTAS MECÁNICAS
27 11 29 00 : HERRAMIENTAS DISPENSADORAS
27 12 16 00 : PISTONES Y CILINDROS HIDRÁULICOS
27 13 15 00 : HERRAMIENTAS NEUMÁTICAS
30 10 15 00 : ÁNGULOS
30 16 15 00 : MATERIALES PARA ACABADOS DE PAREDES
30 17 17 00 : PRODUCTOS DE CRISTAL
30 18 17 00 : GRIFOS
25 17 41 00 : SISTEMAS DE TEJADO
30 15 15 00 : MATERIAL PARA TEJADOS Y TECHOS
30 15 16 00 : ACCESORIOS PARA TEJADOS
30 15 18 00 : MATERIALES PARA REVESTIMIENTO DE PAREDES Y EXTERIOR
30 15 19 00 : MATERIALES Y PRODUCTOS PARA ACABADOS
30 16 16 00 : MATERIALES PARA TECHOS
39 12 19 00 : DISPOSITIVOS Y ACCESORIOS DE SEGURIDAD ELÉCTRICA

*** EXPERIENCIA No.144 :

NÚMERO CONSECUTIVO DEL CONTRATO:144

CONTRATO CELEBRADO POR :1 - EL PROPONENTE

NOMBRE DEL CONTRATISTA :INGENIERIA Y SUMINISTROS INDUSTRIALES I.S.I S.A.S.

NOMBRE DEL CONTRATANTE :CONSORCIO CYA

VALOR CONTRATADO EN SMMLV :247,15

SG FM CL PR - DESCRIPCIÓN

13 10 20 00 : PLASTICOS TERMOPLÁSTICOS
27 12 17 00 : ACCESORIOS DE TUBERÍA Y MANGA HIDRÁULICA
31 12 15 00 : FUNDICIONES DE MOLDE DE CONCHA
31 16 28 00 : FERRETERÍA EN GENERAL
40 14 17 00 : MATERIAL DE FERRETERÍA Y ACCESORIOS
40 14 19 00 : CONDUCTOS
40 14 20 00 : MANGUERAS
40 17 15 00 : TUBOS Y TUBERÍAS COMERCIALES
40 17 16 00 : TUBOS Y TUBERÍAS INDUSTRIALES
40 17 17 00 : ADAPTADORES DE TUBOS
40 17 19 00 : BRIDAS DE RESPALDO PARA TUBOS
40 17 20 00 : DEFLECTORES PARA TUBOS
40 17 21 00 : CODOS PARA TUBOS
40 17 25 00 : CONECTORES DE TUBOS
40 17 26 00 : ACOPLEROS DE TUBOS
40 17 27 00 : CRUCES DE TUBOS
40 17 28 00 : CODOS DE TUBOS
40 17 29 00 : UNIONES DE EXTENSIÓN DE TUBOS
40 17 36 00 : ACOPLAMIENTOS REDUCTORES PARA TUBOS
40 17 41 00 : BRIDA ENCAJADA POR SOLDADURA PARA TUBOS
40 17 46 00 : T PARA TUBOS
40 17 49 00 : UNIONES PARA TUBOS
40 17 52 00 : Y DE CONEXIÓN PARA TUBOS



CÁMARA DE COMERCIO DE MANIZALES POR CALDAS

CERTIFICADO DE INSCRIPCIÓN Y CLASIFICACIÓN EN EL REGISTRO DE PROPONENTES

Fecha expedición: 25/05/2024 - 09:10:27
Recibo No. S000970736, Valor 68000

CÓDIGO DE VERIFICACIÓN e9QHhTQQHN

Verifique el contenido y confiabilidad de este certificado, ingresando a <https://sii.confecamaras.co/vista/plantilla/cv.php?empresa=20> y digite el respectivo código, para que visualice la imagen generada al momento de su expedición. La verificación se puede realizar de manera ilimitada, durante 60 días calendario contados a partir de la fecha de su expedición.

40 17 53 00 : ACCESORIOS Y BRIDAS ESPECIALIZADOS PARA TUBOS
40 18 30 00 : TUBERÍAS DE CAUCHO Y PLÁSTICO
40 18 31 00 : ACCESORIOS DE TUBOS
72 15 44 00 : SERVICIOS DE MANTENIMIENTO Y FABRICACIÓN DE ACCESORIOS PARA TUBERÍAS
27 11 21 00 : HERRAMIENTAS DE SUJECCIÓN Y FIJACIÓN
20 14 29 00 : TANQUES Y RECIPIENTES ALMACENADORES
27 11 17 00 : LLAVES INGLÉSAS Y GUÍAS
27 11 16 00 : HERRAMIENTAS DE PERFILAR
27 11 18 00 : HERRAMIENTAS DE MEDIDA Y BOCETAJE
27 11 15 00 : HERRAMIENTAS DE CORTE Y ENGARZADO Y PUNZONES
27 11 19 00 : HERRAMIENTAS GRUESAS Y DE ACABADO
27 11 20 00 : HERRAMIENTAS MANUALES DE JARDINERÍA, AGRICULTURA Y FORESTACIÓN
27 11 22 00 : HERRAMIENTAS DE ALBAÑILERÍA Y CONCRETO
27 11 27 00 : HERRAMIENTAS MECÁNICAS
27 11 29 00 : HERRAMIENTAS DISPENSADORAS
27 12 16 00 : PISTONES Y CILINDROS HIDRÁULICOS
27 13 15 00 : HERRAMIENTAS NEUMÁTICAS
30 10 15 00 : ÁNGULOS
30 16 15 00 : MATERIALES PARA ACABADOS DE PAREDES
30 17 17 00 : PRODUCTOS DE CRISTAL
30 18 17 00 : GRIFOS
25 17 41 00 : SISTEMAS DE TEJADO
30 15 15 00 : MATERIAL PARA TEJADOS Y TECHOS
30 15 16 00 : ACCESORIOS PARA TEJADOS
30 15 18 00 : MATERIALES PARA REVESTIMIENTO DE PAREDES Y EXTERIOR
30 15 19 00 : MATERIALES Y PRODUCTOS PARA ACABADOS
30 16 16 00 : MATERIALES PARA TECHOS
39 12 19 00 : DISPOSITIVOS Y ACCESORIOS DE SEGURIDAD ELÉCTRICA

*** EXPERIENCIA No.145 :

NÚMERO CONSECUTIVO DEL CONTRATO:145

CONTRATO CELEBRADO POR :1 - EL PROPONENTE

NOMBRE DEL CONTRATISTA :INGENIERIA Y SUMINISTROS INDUSTRIALES I.S.I S.A.S.

NOMBRE DEL CONTRATANTE :CONSORCIO CYA

VALOR CONTRATADO EN SMMLV :12,48

SG FM CL PR - DESCRIPCIÓN

13 10 20 00 : PLASTICOS TERMOPLÁSTICOS
27 12 17 00 : ACCESORIOS DE TUBERÍA Y MANGA HIDRÁULICA
31 12 15 00 : FUNDICIONES DE MOLDE DE CONCHA
31 16 28 00 : FERRETERÍA EN GENERAL
40 14 17 00 : MATERIAL DE FERRETERÍA Y ACCESORIOS
40 14 19 00 : CONDUCTOS
40 14 20 00 : MANGUERAS
40 17 15 00 : TUBOS Y TUBERÍAS COMERCIALES
40 17 16 00 : TUBOS Y TUBERÍAS INDUSTRIALES
40 17 17 00 : ADAPTADORES DE TUBOS



CÁMARA DE COMERCIO DE MANIZALES POR CALDAS

CERTIFICADO DE INSCRIPCIÓN Y CLASIFICACIÓN EN EL REGISTRO DE PROPONENTES

Fecha expedición: 25/05/2024 - 09:10:27
Recibo No. S000970736, Valor 68000

CÓDIGO DE VERIFICACIÓN e9QHhTQQHN

Verifique el contenido y confiabilidad de este certificado, ingresando a <https://sii.confecamaras.co/vista/plantilla/cv.php?empresa=20> y digite el respectivo código, para que visualice la imagen generada al momento de su expedición. La verificación se puede realizar de manera ilimitada, durante 60 días calendario contados a partir de la fecha de su expedición.

40 17 19 00 : BRIDAS DE RESPALDO PARA TUBOS
40 17 20 00 : DEFLECTORES PARA TUBOS
40 17 21 00 : CODOS PARA TUBOS
40 17 25 00 : CONECTORES DE TUBOS
40 17 26 00 : ACOPLES DE TUBOS
40 17 27 00 : CRUCES DE TUBOS
40 17 28 00 : CODOS DE TUBOS
40 17 29 00 : UNIONES DE EXTENSIÓN DE TUBOS
40 17 36 00 : ACOPLAMIENTOS REDUCTORES PARA TUBOS
40 17 41 00 : BRIDA ENCAJADA POR SOLDADURA PARA TUBOS
40 17 46 00 : T PARA TUBOS
40 17 49 00 : UNIONES PARA TUBOS
40 17 52 00 : Y DE CONEXIÓN PARA TUBOS
40 17 53 00 : ACCESORIOS Y BRIDAS ESPECIALIZADOS PARA TUBOS
40 18 30 00 : TUBERÍAS DE CAUCHO Y PLÁSTICO
40 18 31 00 : ACCESORIOS DE TUBOS
72 15 44 00 : SERVICIOS DE MANTENIMIENTO Y FABRICACIÓN DE ACCESORIOS PARA TUBERÍAS
27 11 21 00 : HERRAMIENTAS DE SUJECIÓN Y FIJACIÓN
20 14 29 00 : TANQUES Y RECIPIENTES ALMACENADORES
27 11 17 00 : LLAVES INGLESAS Y GUÍAS
27 11 16 00 : HERRAMIENTAS DE PERFILAR
27 11 18 00 : HERRAMIENTAS DE MEDIDA Y BOCETAJE
27 11 15 00 : HERRAMIENTAS DE CORTE Y ENGARZADO Y PUNZONES
27 11 19 00 : HERRAMIENTAS GRUESAS Y DE ACABADO
27 11 20 00 : HERRAMIENTAS MANUALES DE JARDINERÍA, AGRICULTURA Y FORESTACIÓN
27 11 22 00 : HERRAMIENTAS DE ALBAÑILERÍA Y CONCRETO
27 11 27 00 : HERRAMIENTAS MECÁNICAS
27 11 29 00 : HERRAMIENTAS DISPENSADORAS
27 12 16 00 : PISTONES Y CILINDROS HIDRÁULICOS
27 13 15 00 : HERRAMIENTAS NEUMÁTICAS
30 10 15 00 : ÁNGULOS
30 16 15 00 : MATERIALES PARA ACABADOS DE PAREDES
30 17 17 00 : PRODUCTOS DE CRISTAL
30 18 17 00 : GRIFOS
25 17 41 00 : SISTEMAS DE TEJADO
30 15 15 00 : MATERIAL PARA TEJADOS Y TECHOS
30 15 16 00 : ACCESORIOS PARA TEJADOS
30 15 18 00 : MATERIALES PARA REVESTIMIENTO DE PAREDES Y EXTERIOR
30 15 19 00 : MATERIALES Y PRODUCTOS PARA ACABADOS
30 16 16 00 : MATERIALES PARA TECHOS
39 12 19 00 : DISPOSITIVOS Y ACCESORIOS DE SEGURIDAD ELÉCTRICA

***** EXPERIENCIA No.146 :**

NÚMERO CONSECUTIVO DEL CONTRATO:146

CONTRATO CELEBRADO POR :1 - EL PROPONENTE

NOMBRE DEL CONTRATISTA :INGENIERIA Y SUMINISTROS INDUSTRIALES I.S.I S.A.S.

NOMBRE DEL CONTRATANTE :EMPOCALDAS S.A E.S.P



CÁMARA DE COMERCIO DE MANIZALES POR CALDAS

CERTIFICADO DE INSCRIPCIÓN Y CLASIFICACIÓN EN EL REGISTRO DE PROPONENTES

Fecha expedición: 25/05/2024 - 09:10:27
Recibo No. S000970736, Valor 68000

CÓDIGO DE VERIFICACIÓN e9QHhTQQHN

Verifique el contenido y confiabilidad de este certificado, ingresando a <https://sii.confecamaras.co/vista/plantilla/cv.php?empresa=20> y digite el respectivo código, para que visualice la imagen generada al momento de su expedición. La verificación se puede realizar de manera ilimitada, durante 60 días calendario contados a partir de la fecha de su expedición.

VALOR CONTRATADO EN SMMLV :41,86

SG FM CL PR - DESCRIPCIÓN

13 10 20 00 : PLASTICOS TERMOPLÁSTICOS
27 12 17 00 : ACCESORIOS DE TUBERÍA Y MANGA HIDRÁULICA
31 12 15 00 : FUNDICIONES DE MOLDE DE CONCHA
31 16 28 00 : FERRETERÍA EN GENERAL
40 14 17 00 : MATERIAL DE FERRETERÍA Y ACCESORIOS
40 14 19 00 : CONDUCTOS
40 14 20 00 : MANGUERAS
40 17 15 00 : TUBOS Y TUBERÍAS COMERCIALES
40 17 16 00 : TUBOS Y TUBERÍAS INDUSTRIALES
40 17 17 00 : ADAPTADORES DE TUBOS
40 17 19 00 : BRIDAS DE RESPALDO PARA TUBOS
40 17 20 00 : DEFLECTORES PARA TUBOS
40 17 21 00 : CODOS PARA TUBOS
40 17 25 00 : CONECTORES DE TUBOS
40 17 26 00 : ACOPLEROS DE TUBOS
40 17 27 00 : CRUCES DE TUBOS
40 17 28 00 : CODOS DE TUBOS
40 17 29 00 : UNIONES DE EXTENSIÓN DE TUBOS
40 17 36 00 : ACOPLAMIENTOS REDUCTORES PARA TUBOS
40 17 41 00 : BRIDA ENCAJADA POR SOLDADURA PARA TUBOS
40 17 46 00 : T PARA TUBOS
40 17 49 00 : UNIONES PARA TUBOS
40 17 52 00 : Y DE CONEXIÓN PARA TUBOS
40 17 53 00 : ACCESORIOS Y BRIDAS ESPECIALIZADOS PARA TUBOS
40 18 30 00 : TUBERÍAS DE CAUCHO Y PLÁSTICO
40 18 31 00 : ACCESORIOS DE TUBOS
72 15 44 00 : SERVICIOS DE MANTENIMIENTO Y FABRICACIÓN DE ACCESORIOS PARA TUBERÍAS
27 11 21 00 : HERRAMIENTAS DE SUJECCIÓN Y FIJACIÓN
72 14 11 00 : SERVICIOS DE CONSTRUCCIÓN Y REVESTIMIENTO Y PAVIMENTACIÓN DE INFRAEST...

***** EXPERIENCIA No.147 :**

NÚMERO CONSECUTIVO DEL CONTRATO:147

CONTRATO CELEBRADO POR :1 - EL PROPONENTE

NOMBRE DEL CONTRATISTA :INGENIERIA Y SUMINISTROS INDUSTRIALES I.S.I S.A.S.

NOMBRE DEL CONTRATANTE :CONSORCIO CYA

VALOR CONTRATADO EN SMMLV :15,77

SG FM CL PR - DESCRIPCIÓN

13 10 20 00 : PLASTICOS TERMOPLÁSTICOS
27 12 17 00 : ACCESORIOS DE TUBERÍA Y MANGA HIDRÁULICA
31 12 15 00 : FUNDICIONES DE MOLDE DE CONCHA
31 16 28 00 : FERRETERÍA EN GENERAL
40 14 17 00 : MATERIAL DE FERRETERÍA Y ACCESORIOS
40 14 19 00 : CONDUCTOS



CÁMARA DE COMERCIO DE MANIZALES POR CALDAS

CERTIFICADO DE INSCRIPCIÓN Y CLASIFICACIÓN EN EL REGISTRO DE PROPONENTES

Fecha expedición: 25/05/2024 - 09:10:27
Recibo No. S000970736, Valor 68000

CÓDIGO DE VERIFICACIÓN e9QHhTQQHN

Verifique el contenido y confiabilidad de este certificado, ingresando a <https://sii.confecamaras.co/vista/plantilla/cv.php?empresa=20> y digite el respectivo código, para que visualice la imagen generada al momento de su expedición. La verificación se puede realizar de manera ilimitada, durante 60 días calendario contados a partir de la fecha de su expedición.

40 14 20 00 : MANGUERAS
40 17 15 00 : TUBOS Y TUBERÍAS COMERCIALES
40 17 16 00 : TUBOS Y TUBERÍAS INDUSTRIALES
40 17 17 00 : ADAPTADORES DE TUBOS
40 17 19 00 : BRIDAS DE RESPALDO PARA TUBOS
40 17 20 00 : DEFLECTORES PARA TUBOS
40 17 21 00 : CODOS PARA TUBOS
40 17 25 00 : CONECTORES DE TUBOS
40 17 26 00 : ACOPLEROS DE TUBOS
40 17 27 00 : CRUCES DE TUBOS
40 17 28 00 : CODOS DE TUBOS
40 17 29 00 : UNIONES DE EXTENSIÓN DE TUBOS
40 17 36 00 : ACOPLAMIENTOS REDUCTORES PARA TUBOS
40 17 41 00 : BRIDA ENCAJADA POR SOLDADURA PARA TUBOS
40 17 46 00 : T PARA TUBOS
40 17 49 00 : UNIONES PARA TUBOS
40 17 52 00 : Y DE CONEXIÓN PARA TUBOS
40 17 53 00 : ACCESORIOS Y BRIDAS ESPECIALIZADOS PARA TUBOS
40 18 30 00 : TUBERÍAS DE CAUCHO Y PLÁSTICO
40 18 31 00 : ACCESORIOS DE TUBOS
72 15 44 00 : SERVICIOS DE MANTENIMIENTO Y FABRICACIÓN DE ACCESORIOS PARA TUBERÍAS
27 11 21 00 : HERRAMIENTAS DE SUJECCIÓN Y FIJACIÓN
72 14 11 00 : SERVICIOS DE CONSTRUCCIÓN Y REVESTIMIENTO Y PAVIMENTACIÓN DE INFRAEST...

*** EXPERIENCIA No.148 :

NÚMERO CONSECUTIVO DEL CONTRATO:148

CONTRATO CELEBRADO POR :1 - EL PROPONENTE
NOMBRE DEL CONTRATISTA :INGENIERIA Y SUMINISTROS INDUSTRIALES I.S.I S.A.S.
NOMBRE DEL CONTRATANTE :MABE COLOMBIA S.A.S
VALOR CONTRATADO EN SMMLV :12,25

SG FM CL PR - DESCRIPCIÓN

27 11 18 00 : HERRAMIENTAS DE MEDIDA Y BOCETAJE
41 11 16 00 : INSTRUMENTOS DE MEDIDA DE LONGITUD, ESPESOR O DISTANCIA
41 11 25 00 : INSTRUMENTOS DE MEDICIÓN Y OBSERVACIÓN DEL CAUDAL DE FLUIDOS

*** EXPERIENCIA No.149 :

NÚMERO CONSECUTIVO DEL CONTRATO:149

CONTRATO CELEBRADO POR :1 - EL PROPONENTE
NOMBRE DEL CONTRATISTA :INGENIERIA Y SUMINISTROS INDUSTRIALES I.S.I S.A.S.
NOMBRE DEL CONTRATANTE :DEPARTAMENTO DE CALDAS
VALOR CONTRATADO EN SMMLV :83,24

SG FM CL PR - DESCRIPCIÓN

60 13 14 00 : INSTRUMENTOS DE PERCUSIÓN
24 11 18 00 : TANQUES Y CILINDROS Y SUS ACCESORIOS
60 13 10 00 : INSTRUMENTOS DE TECLADO



CÁMARA DE COMERCIO DE MANIZALES POR CALDAS

CERTIFICADO DE INSCRIPCIÓN Y CLASIFICACIÓN EN EL REGISTRO DE PROPONENTES

Fecha expedición: 25/05/2024 - 09:10:27
Recibo No. S000970736, Valor 68000

CÓDIGO DE VERIFICACIÓN e9QHhTQQHN

Verifique el contenido y confiabilidad de este certificado, ingresando a <https://sii.confecamaras.co/vista/plantilla/cv.php?empresa=20> y digite el respectivo código, para que visualice la imagen generada al momento de su expedición. La verificación se puede realizar de manera ilimitada, durante 60 días calendario contados a partir de la fecha de su expedición.

60 13 11 00 : INSTRUMENTOS DE METAL
60 13 12 00 : INSTRUMENTOS DE VIENTO DE MADERA
60 13 13 00 : INSTRUMENTOS DE CUERDA
60 13 15 00 : PIEZAS Y ACCESORIOS DE INSTRUMENTOS MUSICALES
60 13 16 00 : SETS DE INSTRUMENTOS MUSICALES
60 13 17 00 : INSTRUMENTOS MUSICALES DE SONIDOS ALTERNATIVOS
60 13 18 00 : ACCESORIOS DE MÚSICA Y DANZA
32 10 16 00 : CIRCUITOS INTEGRADOS
41 11 37 00 : INSTRUMENTOS DE MEDICIÓN Y COMPROBACIÓN DE COMUNICACIÓN ELECTRÓNICA
43 21 17 00 : DISPOSITIVOS INFORMÁTICOS DE ENTRADA DE DATOS

*** EXPERIENCIA No.150 :

NÚMERO CONSECUTIVO DEL CONTRATO:150

CONTRATO CELEBRADO POR :1 - EL PROPONENTE

NOMBRE DEL CONTRATISTA :INGENIERIA Y SUMINISTROS INDUSTRIALES I.S.I S.A.S.

NOMBRE DEL CONTRATANTE :EMPOCALDAS S.A E.S.P

VALOR CONTRATADO EN SMMLV :186,96

SG FM CL PR - DESCRIPCIÓN

13 10 20 00 : PLASTICOS TERMOPLÁSTICOS
27 12 17 00 : ACCESORIOS DE TUBERÍA Y MANGA HIDRÁULICA
31 12 15 00 : FUNDICIONES DE MOLDE DE CONCHA
31 16 28 00 : FERRETERÍA EN GENERAL
40 14 17 00 : MATERIAL DE FERRETERÍA Y ACCESORIOS
40 14 19 00 : CONDUCTOS
40 14 20 00 : MANGUERAS
40 17 15 00 : TUBOS Y TUBERÍAS COMERCIALES
40 17 16 00 : TUBOS Y TUBERÍAS INDUSTRIALES
40 17 17 00 : ADAPTADORES DE TUBOS
40 17 19 00 : BRIDAS DE RESPALDO PARA TUBOS
40 17 20 00 : DEFLECTORES PARA TUBOS
40 17 21 00 : CODOS PARA TUBOS
40 17 25 00 : CONECTORES DE TUBOS
40 17 26 00 : ACOPLES DE TUBOS
40 17 27 00 : CRUCES DE TUBOS
40 17 28 00 : CODOS DE TUBOS
40 17 29 00 : UNIONES DE EXTENSIÓN DE TUBOS
40 17 36 00 : ACOPLAMIENTOS REDUCTORES PARA TUBOS
40 17 41 00 : BRIDA ENCAJADA POR SOLDADURA PARA TUBOS
40 17 46 00 : T PARA TUBOS
40 17 49 00 : UNIONES PARA TUBOS
40 17 52 00 : Y DE CONEXIÓN PARA TUBOS
40 17 53 00 : ACCESORIOS Y BRIDAS ESPECIALIZADOS PARA TUBOS
40 18 30 00 : TUBERÍAS DE CAUCHO Y PLÁSTICO
40 18 31 00 : ACCESORIOS DE TUBOS
72 15 44 00 : SERVICIOS DE MANTENIMIENTO Y FABRICACIÓN DE ACCESORIOS PARA TUBERÍAS
27 11 21 00 : HERRAMIENTAS DE SUJECCIÓN Y FIJACIÓN



CÁMARA DE COMERCIO DE MANIZALES POR CALDAS

CERTIFICADO DE INSCRIPCIÓN Y CLASIFICACIÓN EN EL REGISTRO DE PROPONENTES

Fecha expedición: 25/05/2024 - 09:10:27
Recibo No. S000970736, Valor 68000

CÓDIGO DE VERIFICACIÓN e9QHhTQQHN

Verifique el contenido y confiabilidad de este certificado, ingresando a <https://sii.confecamaras.co/vista/plantilla/cv.php?empresa=20> y digite el respectivo código, para que visualice la imagen generada al momento de su expedición. La verificación se puede realizar de manera ilimitada, durante 60 días calendario contados a partir de la fecha de su expedición.

20 14 29 00 : TANQUES Y RECIPIENTES ALMACENADORES
27 11 17 00 : LLAVES INGLESAS Y GUÍAS
27 11 16 00 : HERRAMIENTAS DE PERFILAR
27 11 18 00 : HERRAMIENTAS DE MEDIDA Y BOCETAJE
27 11 15 00 : HERRAMIENTAS DE CORTE Y ENGARZADO Y PUNZONES
27 11 19 00 : HERRAMIENTAS GRUESAS Y DE ACABADO
27 11 20 00 : HERRAMIENTAS MANUALES DE JARDINERÍA, AGRICULTURA Y FORESTACIÓN
27 11 22 00 : HERRAMIENTAS DE ALBAÑILERÍA Y CONCRETO
27 11 27 00 : HERRAMIENTAS MECÁNICAS
27 11 29 00 : HERRAMIENTAS DISPENSADORAS
27 12 16 00 : PISTONES Y CILINDROS HIDRÁULICOS
27 13 15 00 : HERRAMIENTAS NEUMÁTICAS
30 10 15 00 : ÁNGULOS
30 16 15 00 : MATERIALES PARA ACABADOS DE PAREDES
30 17 17 00 : PRODUCTOS DE CRISTAL
30 18 17 00 : GRIFOS
25 17 41 00 : SISTEMAS DE TEJADO
30 15 15 00 : MATERIAL PARA TEJADOS Y TECHOS
30 15 16 00 : ACCESORIOS PARA TEJADOS
30 15 18 00 : MATERIALES PARA REVESTIMIENTO DE PAREDES Y EXTERIOR
30 15 19 00 : MATERIALES Y PRODUCTOS PARA ACABADOS
30 16 16 00 : MATERIALES PARA TECHOS
39 12 19 00 : DISPOSITIVOS Y ACCESORIOS DE SEGURIDAD ELÉCTRICA

*** EXPERIENCIA No.151 :

NÚMERO CONSECUTIVO DEL CONTRATO:151

CONTRATO CELEBRADO POR :1 - EL PROPONENTE

NOMBRE DEL CONTRATISTA :INGENIERIA Y SUMINISTROS INDUSTRIALES I.S.I S.A.S.

NOMBRE DEL CONTRATANTE :EMPOCALDAS S.A E.S.P

VALOR CONTRATADO EN SMMLV :2660,61

SG FM CL PR - DESCRIPCIÓN

27 11 15 00 : HERRAMIENTAS DE CORTE Y ENGARZADO Y PUNZONES
27 11 21 00 : HERRAMIENTAS DE SUJECIÓN Y FIJACIÓN
27 11 20 00 : HERRAMIENTAS MANUALES DE JARDINERÍA, AGRICULTURA Y FORESTACIÓN
24 10 15 00 : CAMIONES INDUSTRIALES
27 11 19 00 : HERRAMIENTAS GRUESAS Y DE ACABADO
27 11 22 00 : HERRAMIENTAS DE ALBAÑILERÍA Y CONCRETO
27 11 28 00 : CONEXIONES DE HERRAMIENTAS Y ACCESORIOS
23 24 16 00 : HERRAMIENTAS CORTADORAS DE METALES
27 11 17 00 : LLAVES INGLESAS Y GUÍAS
23 27 17 00 : ACCESORIOS PARA SOLDAR, SOLDADURA FUERTE Y SOLDADURA DÉBIL
27 13 15 00 : HERRAMIENTAS NEUMÁTICAS
39 11 16 00 : ILUMINACIÓN EXTERIOR Y ARTEFACTOS
25 19 17 00 : EQUIPO PARA EL MANTENIMIENTO DE VEHÍCULO
46 17 15 00 : CERRADURAS, ELEMENTOS DE SEGURIDAD Y ACCESORIOS
27 11 16 00 : HERRAMIENTAS DE PERFILAR



CÁMARA DE COMERCIO DE MANIZALES POR CALDAS

CERTIFICADO DE INSCRIPCIÓN Y CLASIFICACIÓN EN EL REGISTRO DE PROPONENTES

Fecha expedición: 25/05/2024 - 09:10:27
Recibo No. S000970736, Valor 68000

CÓDIGO DE VERIFICACIÓN e9QHhTQQHN

Verifique el contenido y confiabilidad de este certificado, ingresando a <https://sii.confecamaras.co/vista/plantilla/cv.php?empresa=20> y digite el respectivo código, para que visualice la imagen generada al momento de su expedición. La verificación se puede realizar de manera ilimitada, durante 60 días calendario contados a partir de la fecha de su expedición.

23 15 16 00 : MAQUINARIA, EQUIPO Y SUMINISTROS PARA LA INDUSTRIA DEL CEMENTO, CERÁMI...
23 25 15 00 : MAQUINARIA PARA TUBULARES DOBLADOS

***** EXPERIENCIA No.152 :**

NÚMERO CONSECUTIVO DEL CONTRATO:152

CONTRATO CELEBRADO POR :3 - CONSORCIO O UNIÓN TEMPORAL

NOMBRE DEL CONTRATISTA :INGENIERIA Y SUMINISTROS INDUSTRIALES I.S.I S.A.S.

NOMBRE DEL CONTRATANTE :EMPOCALDAS S.A E.S.P

VALOR CONTRATADO EN SMMLV :3452,20

PORCENTAJE DE PARTICIPACIÓN EN EL VALOR EJECUTADO EN CASO DE CONSORCIOS Y UNIONES TEMPORALES: 80%

SG FM CL PR - DESCRIPCIÓN

13 10 20 00 : PLASTICOS TERMOPLÁSTICOS
27 12 17 00 : ACCESORIOS DE TUBERÍA Y MANGA HIDRÁULICA
31 12 15 00 : FUNDICIONES DE MOLDE DE CONCHA
31 16 28 00 : FERRETERÍA EN GENERAL
40 14 17 00 : MATERIAL DE FERRETERÍA Y ACCESORIOS
40 14 19 00 : CONDUCTOS
40 14 20 00 : MANGUERAS
40 17 15 00 : TUBOS Y TUBERÍAS COMERCIALES
40 17 16 00 : TUBOS Y TUBERÍAS INDUSTRIALES
40 17 17 00 : ADAPTADORES DE TUBOS
40 17 19 00 : BRIDAS DE RESPALDO PARA TUBOS
40 17 20 00 : DEFLECTORES PARA TUBOS
40 17 21 00 : CODOS PARA TUBOS
40 17 25 00 : CONECTORES DE TUBOS
40 17 26 00 : ACOPLEROS DE TUBOS
40 17 27 00 : CRUCES DE TUBOS
40 17 28 00 : CODOS DE TUBOS
40 17 29 00 : UNIONES DE EXTENSIÓN DE TUBOS
40 17 36 00 : ACOPLAMIENTOS REDUCTORES PARA TUBOS
40 17 41 00 : BRIDA ENCAJADA POR SOLDADURA PARA TUBOS
40 17 46 00 : T PARA TUBOS
40 17 49 00 : UNIONES PARA TUBOS
40 17 52 00 : Y DE CONEXIÓN PARA TUBOS
40 17 53 00 : ACCESORIOS Y BRIDAS ESPECIALIZADOS PARA TUBOS
40 18 30 00 : TUBERÍAS DE CAUCHO Y PLÁSTICO
40 18 31 00 : ACCESORIOS DE TUBOS
72 15 44 00 : SERVICIOS DE MANTENIMIENTO Y FABRICACIÓN DE ACCESORIOS PARA TUBERÍAS
27 11 21 00 : HERRAMIENTAS DE SUJECCIÓN Y FIJACIÓN
72 14 11 00 : SERVICIOS DE CONSTRUCCIÓN Y REVESTIMIENTO Y PAVIMENTACIÓN DE INFRAEST...

ESTA INFORMACION FUE OBJETO DE VERIFICACIÓN DOCUMENTAL POR PARTE DE LA CAMARA DE COMERCIO DE MANIZALES POR CALDAS.

CERTIFICA:
HISTORIA DE INSCRIPCIONES



CÁMARA DE COMERCIO DE MANIZALES POR CALDAS

CERTIFICADO DE INSCRIPCIÓN Y CLASIFICACIÓN EN EL REGISTRO DE PROPONENTES

Fecha expedición: 25/05/2024 - 09:10:27
Recibo No. S000970736, Valor 68000

CÓDIGO DE VERIFICACIÓN e9QHhTQQHN

Verifique el contenido y confiabilidad de este certificado, ingresando a <https://sii.confecamaras.co/vista/plantilla/cv.php?empresa=20> y digite el respectivo código, para que visualice la imagen generada al momento de su expedición. La verificación se puede realizar de manera ilimitada, durante 60 días calendario contados a partir de la fecha de su expedición.

QUE EL DÍA 18 DE FEBRERO DE 2020 EL PROPONENTE SE INSCRIBIÓ EN EL REGISTRO ÚNICO DE PROPONENTES BAJO EL NÚMERO 32225 DEL LIBRO PRIMERO DE LOS PROPONENTES, QUE ESTA INSCRIPCIÓN SE PUBLICÓ EN EL REGISTRO ÚNICO EMPRESARIAL Y SOCIAL EL DÍA 18 DE FEBRERO DE 2020.

QUE EL DÍA 23 DE ABRIL DE 2021 EL PROPONENTE SE RENOVÓ EN EL REGISTRO ÚNICO DE PROPONENTES BAJO EL NÚMERO 34027 DEL LIBRO PRIMERO DE LOS PROPONENTES, QUE ESTA INSCRIPCIÓN SE PUBLICÓ EN EL REGISTRO ÚNICO EMPRESARIAL Y SOCIAL EL DÍA 23 DE ABRIL DE 2021.

QUE EL DÍA 25 DE JUNIO DE 2021 EL PROPONENTE SE ACTUALIZÓ EN EL REGISTRO ÚNICO DE PROPONENTES BAJO EL NÚMERO 34294 DEL LIBRO PRIMERO DE LOS PROPONENTES, QUE ESTA INSCRIPCIÓN SE PUBLICÓ EN EL REGISTRO ÚNICO EMPRESARIAL Y SOCIAL EL DÍA 25 DE JUNIO DE 2021.

QUE EL DÍA 25 DE ABRIL DE 2022 EL PROPONENTE SE RENOVÓ EN EL REGISTRO ÚNICO DE PROPONENTES BAJO EL NÚMERO 35065 DEL LIBRO PRIMERO DE LOS PROPONENTES, QUE ESTA INSCRIPCIÓN SE PUBLICÓ EN EL REGISTRO ÚNICO EMPRESARIAL Y SOCIAL EL DÍA 25 DE ABRIL DE 2022.

QUE EL DÍA 30 DE MARZO DE 2023 EL PROPONENTE SE RENOVÓ EN EL REGISTRO ÚNICO DE PROPONENTES BAJO EL NÚMERO 35804 DEL LIBRO PRIMERO DE LOS PROPONENTES, QUE ESTA INSCRIPCIÓN SE PUBLICÓ EN EL REGISTRO ÚNICO EMPRESARIAL Y SOCIAL EL DÍA 30 DE MARZO DE 2023.

QUE EL DÍA 15 DE ABRIL DE 2024 EL PROPONENTE SE RENOVÓ EN EL REGISTRO ÚNICO DE PROPONENTES BAJO EL NÚMERO 37111 DEL LIBRO PRIMERO DE LOS PROPONENTES, QUE ESTA INSCRIPCIÓN SE PUBLICÓ EN EL REGISTRO ÚNICO EMPRESARIAL Y SOCIAL EL DÍA 15 DE ABRIL DE 2024.

CERTIFICA: CONTRATOS

QUE LA INFORMACIÓN QUE HAN REPORTADO LAS ENTIDADES ESTATALES EN RELACIÓN CON CONTRATOS ADJUDICADOS, EN EJECUCIÓN, Y EJECUTADOS ES LA SIGUIENTE:

CONTRATOS PERFECCIONADOS:

ENTIDAD CONTRATANTE: TERMINAL DE TRANSPORTES DE MANIZALES S.A.

NIT: 8908032858

MUNICIPIO: 17001 - MANIZALES

AREA O SECCIONAL: TERMINAL DE TRANSPORTES DE MANIZALES S.A. - PRINCIPAL

IDENTIFICACIÓN FUNCIONARIO: 1053794738

NOMBRE FUNCIONARIO: Luisa Fernanda Guzmán Hernández

NÚMERO DEL CONTRATO: JU-1200-2-2-038 DE 2022

NÚMERO DEL CONTRATO SECOP: CO1.PCCNTR.3769497

FECHA DE ADJUDICACIÓN: 30/06/2022

FECHA DE PERFECCIONAMIENTO: 30/06/2022

TIPO DEL CONTRATO: 1

VALOR DEL CONTRATO: \$11.005.451,00

VALOR DEL CONTRATO PAGADO: \$0,00

FECHA DE INSCRIPCIÓN: 11/07/2022

NÚMERO REGISTRO LIBRO I DE PROPONENTES: 35456



CÁMARA DE COMERCIO DE MANIZALES POR CALDAS

CERTIFICADO DE INSCRIPCIÓN Y CLASIFICACIÓN EN EL REGISTRO DE PROPONENTES

Fecha expedición: 25/05/2024 - 09:10:27
Recibo No. S000970736, Valor 68000

CÓDIGO DE VERIFICACIÓN e9QHhTQQHN

Verifique el contenido y confiabilidad de este certificado, ingresando a <https://sii.confecamaras.co/vista/plantilla/cv.php?empresa=20> y digite el respectivo código, para que visualice la imagen generada al momento de su expedición. La verificación se puede realizar de manera ilimitada, durante 60 días calendario contados a partir de la fecha de su expedición.

OBJETO: CONTRATAR EL SUMINISTRO DE ELEMENTOS DE FERRETERIA PARA LA TERMINAL DE TRANSPORTES DE MANIZALES S.A. DE CONFORMIDAD CON LAS ESPECIFICACIONES TECNICAS EXIGIDAS.

SG FM CL PR - DESCRIPCIÓN

39 12 13 00 :

CONTRATOS EN EJECUCIÓN:

ENTIDAD CONTRATANTE: TERMINAL DE TRANSPORTES DE MANIZALES S.A.

NIT: 8908032858

MUNICIPIO: 17001 - MANIZALES

AREA O SECCIONAL: TERMINAL DE TRANSPORTES DE MANIZALES S.A. - PRINCIPAL

IDENTIFICACIÓN FUNCIONARIO: 1053794738

NOMBRE FUNCIONARIO: Luisa Fernanda Guzmán Hernández

NÚMERO DEL CONTRATO: JU-1200-2-2-027 DE 2021

NÚMERO DEL CONTRATO SECOP: JU-1200-9-3-006-2021

FECHA DE ADJUDICACIÓN: 31/03/2021

FECHA DE PERFECCIONAMIENTO: 31/03/2021

FECHA DE INICIO: 09/04/2021

TIPO DEL CONTRATO: 1

VALOR DEL CONTRATO: \$13.000.000,00

VALOR DEL CONTRATO PAGADO: \$0,00

FECHA DE INSCRIPCIÓN: 10/05/2021

NÚMERO REGISTRO LIBRO I DE PROPOONENTES: 34150

OBJETO: Contratar el suministro de elementos de ferretería para la Terminal de Transportes de Manizales S.A., de conformidad con las especificaciones técnicas exigidas.

SG FM CL PR - DESCRIPCIÓN

39 12 13 00 :

LA INFORMACIÓN REMITIDA POR LAS ENTIDADES ESTATALES EN VIRTUD DEL ARTÍCULO 14 DEL DECRETO 1510 DE JULIO 17 DE 2013, INCORPORADO EN EL DECRETO 1082 DE 2015, NO SERÁ VERIFICADA POR LAS CÁMARAS DE COMERCIO. POR LO TANTO LAS CONTROVERSIAS RESPECTO DE LOS CONTRATOS, MULTAS Y SANCIONES REPORTADOS POR LAS ENTIDADES ESTATALES, DEBERÁN SURTIRSE ANTE LA ENTIDAD ESTATAL CORRESPONDIENTE Y NO PODRÁN DEBATIRSE ANTE LAS CÁMARAS DE COMERCIO.

CERTIFICA:

DE CONFORMIDAD CON LO ESTABLECIDO EN EL CÓDIGO DE PROCEDIMIENTO ADMINISTRATIVO Y DE LO CONTENCIOSO Y DE LA LEY 962 DE 2005, LOS ACTOS ADMINISTRATIVOS DE REGISTRO AQUÍ CERTIFICADOS QUEDAN EN FIRME DIEZ (10) DÍAS HÁBILES DESPUES DE LA FECHA DE INSCRIPCIÓN, SIEMPRE QUE NO SEAN OBJETO DE RECURSOS. EL DÍA SÁBADO NO SE DEBE CONTAR COMO DÍA HÁBIL.

VALOR DEL CERTIFICADO : \$68,000

IMPORTANTE: La firma digital del secretario de la **CAMARA DE COMERCIO DE MANIZALES POR CALDAS** contenida en este certificado electrónico se encuentra emitida por una entidad de certificación acreditada por el Organismo Nacional de Acreditación de Colombia (ONAC), de conformidad con las exigencias establecidas en la Ley 527 de 1999 para validez jurídica y probatoria de los documentos electrónicos.



CÁMARA DE COMERCIO DE MANIZALES POR CALDAS

CERTIFICADO DE INSCRIPCIÓN Y CLASIFICACIÓN EN EL REGISTRO DE PROPONENTES

Fecha expedición: 25/05/2024 - 09:10:27
Recibo No. S000970736, Valor 68000

CÓDIGO DE VERIFICACIÓN e9QHhTQQHN

Verifique el contenido y confiabilidad de este certificado, ingresando a <https://sii.confecamaras.co/vista/plantilla/cv.php?empresa=20> y digite el respectivo código, para que visualice la imagen generada al momento de su expedición. La verificación se puede realizar de manera ilimitada, durante 60 días calendario contados a partir de la fecha de su expedición.

La firma digital no es una firma digitalizada o escaneada, por lo tanto, la firma digital que acompaña este documento la podrá verificar a través de su aplicativo visor de documentos pdf.

Al realizar la verificación podrá visualizar (y descargar) una imagen exacta del certificado que fue entregado al usuario en el momento que se realizó la transacción.

La firma mecánica que se muestra a continuación es la representación gráfica de la firma del secretario jurídico (o de quien haga sus veces) de la Cámara de Comercio quien avala este certificado. La firma mecánica no reemplaza la firma digital en los documentos electrónicos.

SANDRA MARÍA SALAZAR/ARIAS

*** FINAL DEL CERTIFICADO ***



CÁMARA DE COMERCIO DE MANIZALES POR CALDAS
CERTIFICADO DE EXISTENCIA Y REPRESENTACIÓN LEGAL

Fecha expedición: 25/05/2024 - 09:07:05
Recibo No. S000970734, Valor 7900

CÓDIGO DE VERIFICACIÓN jkT5k8qz xu

Verifique el contenido y confiabilidad de este certificado, ingresando a <https://sii.confecamaras.co/vista/plantilla/cv.php?empresa=20> y digite el respectivo código, para que visualice la imagen generada al momento de su expedición. La verificación se puede realizar de manera ilimitada, durante 60 días calendario contados a partir de la fecha de su expedición.

CON FUNDAMENTO EN LA MATRÍCULA E INSCRIPCIONES EFECTUADAS EN EL REGISTRO MERCANTIL, LA CÁMARA DE COMERCIO CERTIFICA:

NOMBRE, IDENTIFICACIÓN Y DOMICILIO

Razón Social : INGENIERIA Y SUMINISTROS INDUSTRIALES I.S.I S.A.S.
Nit : 901336997-9
Domicilio: Manizales, Caldas

MATRÍCULA

Matrícula No: 203770
Fecha de matrícula: 31 de octubre de 2019
Ultimo año renovado: 2024
Fecha de renovación: 22 de marzo de 2024
Grupo NIIF : GRUPO II

UBICACIÓN

Dirección del domicilio principal : CALLE 10B 32 10 - Centenario
Municipio : Manizales, Caldas
Correo electrónico : industriaisi06@gmail.com
Teléfono comercial 1 : 8737999
Teléfono comercial 2 : 3134978546
Teléfono comercial 3 : 3152720149

Dirección para notificación judicial : CALLE 10B 32 10 - Centenario
Municipio : Manizales, Caldas
Correo electrónico de notificación : industriaisi06@gmail.com

La persona jurídica **SI** autorizó para recibir notificaciones personales a través del correo electrónico, de conformidad con lo establecido en los artículos 291 del Código General del Proceso y del 67 del Código de Procedimiento Administrativo y de lo Contencioso Administrativo.

CONSTITUCIÓN

Por documento privado del 30 de octubre de 2019 de la Asamblea Constitutiva de Manizales, inscrito en esta Cámara de Comercio el 31 de octubre de 2019, con el No. 83671 del Libro IX, se constituyó la persona jurídica de naturaleza comercial denominada INGENIERIA Y SUMINISTROS INDUSTRIALES I.S.I S.A.S.

TÉRMINO DE DURACIÓN

La persona jurídica no se encuentra disuelta y su duración es indefinida.

OBJETO SOCIAL

Objeto social. La sociedad podrá realizar cualquier actividad comercial o civil, lícita, y en especial la siguientes: 1) comercialización al mayor y al por menor de tornillería,



CÁMARA DE COMERCIO DE MANIZALES POR CALDAS
CERTIFICADO DE EXISTENCIA Y REPRESENTACIÓN LEGAL

Fecha expedición: 25/05/2024 - 09:07:05
Recibo No. S000970734, Valor 7900

CÓDIGO DE VERIFICACIÓN jkT5k8qz xu

Verifique el contenido y confiabilidad de este certificado, ingresando a <https://sii.confecamaras.co/vista/plantilla/cv.php?empresa=20> y digite el respectivo código, para que visualice la imagen generada al momento de su expedición. La verificación se puede realizar de manera ilimitada, durante 60 días calendario contados a partir de la fecha de su expedición.

herramientas, lubricantes, hidrocarburos, valvulería, manómetros, rodamientos eléctricos y electrónicos, tubería y sus accesorios, compresores, acoples, soldaduras, pintura acrílica, bandas, filtros, aceros, aluminios, cadenas, calderas, correas, empaquetaduras, piñones, poleas, resortes, bronce, cintas, aluminios, chazos, materiales de río, lijas, mangueras, cables, siliconas, distribución de productos para ferretería y construcción. 2) mantenimiento de estructuras metálicas, fabricación y reparación de obras civiles y afines, mantenimiento y arrendamiento con o sin acción de compras de máquinas y equipos industriales bienes y productos. 3) comercio al por mayor y al por menor de Útiles escolares papelería y Útiles de oficina, en los que incluyen computadores, sus accesorios y partes, máquinas de escribir, equipos de video y electrodomésticos, dotaciones, uniformes, Útiles deportivos, en los que se incluyen balones, canilleras, guayos, venta de productos y abonos químicos y drogas veterinarias. 4) prestación de servicios correctivos y preventivos en obras civiles y afines. 5) asesoría en ingeniería de redes. 6) en general todo aquello que sea una actividad lícita. En desarrollo de su objeto social, la sociedad podrá ser asociada de sociedades comerciales ya sea como asociada fundadora o que luego de su constitución, ingrese a ellas por adquirir interés social en las mismas, comercializar los bienes y productos que adquiera a cualquier título, abrir establecimientos de comercio con tal fin; adquirir, enajenar, gravar, administrar, tomar y dar en arrendamiento toda clase de bienes muebles e inmuebles y en especial hipotecar los bienes inmuebles que adquiera y dar en prenda los bienes muebles que sean de su propiedad; intervenir ante terceros, sean ellos personas naturales o jurídicas, y en especial ante entidades bancarias y crediticias como deudora de toda clase de operaciones de crédito, otorgando las garantías del caso cuando a ello hubiere lugar; dar y recibir dinero en mutuo, con interés o sin él, exigir u otorgar las garantías reales o personales que se requieran en cada caso; celebrar con establecimientos bancarios, financieros y aseguradoras, toda clase de operaciones y contratos relacionados con los negocios y bienes sociales que tengan como fin acrecer su patrimonio; girar, aceptar, endosar, asegurar, cobrar y negociar toda clase de títulos valores; administrar bienes de sus asociados o de terceros; celebrar todos los actos y contratos necesarios para el cabal cumplimiento de su objeto social, dentro de los límites y en las condiciones previstas por la ley y los estatutos.

CAPITAL

*** CAPITAL AUTORIZADO ***

Valor	\$ 500.000.000,00
No. Acciones	100,00
Valor Nominal Acciones	\$ 5.000.000,00

*** CAPITAL SUSCRITO ***

Valor	\$ 300.000.000,00
No. Acciones	60,00
Valor Nominal Acciones	\$ 5.000.000,00

*** CAPITAL PAGADO ***

Valor	\$ 300.000.000,00
-------	-------------------

REPRESENTACIÓN LEGAL

Órganos de administración, y dirección: cuando la mayoría absoluta así lo decida la sociedad tendrá los siguientes órganos de administración y dirección. 1) Asamblea general de accionistas;



CÁMARA DE COMERCIO DE MANIZALES POR CALDAS
CERTIFICADO DE EXISTENCIA Y REPRESENTACIÓN LEGAL

Fecha expedición: 25/05/2024 - 09:07:05
Recibo No. S000970734, Valor 7900

CÓDIGO DE VERIFICACIÓN jkT5k8qzXu

Verifique el contenido y confiabilidad de este certificado, ingresando a <https://sii.confecamaras.co/vista/plantilla/cv.php?empresa=20> y digite el respectivo código, para que visualice la imagen generada al momento de su expedición. La verificación se puede realizar de manera ilimitada, durante 60 días calendario contados a partir de la fecha de su expedición.

2) gerente y 3) subgerente.

Representación legal: el representante legal de la sociedad es el gerente, quien será reemplazado en sus faltas absolutas, temporales, ocasionales o accidentales por el subgerente, con las mismas facultades de aquel. Los representantes legales tendrán la administración y gestión de los negocios sociales con sujeción a la ley, los estatutos sociales, los reglamentos y resoluciones de la asamblea general de accionistas.

Nombramiento y período: el gerente y subgerente serán designados por un periodo de un (1) año contados a partir de su elección, pero podrán ser reelegidos indefinidamente o removidos libremente en cualquier tiempo. Si la asamblea no elige a los representantes legales en las oportunidades que deba hacerlo, continuarán los anteriores en sus cargos, hasta tanto no se efectúe nuevo nombramiento.

FACULTADES Y LIMITACIONES DEL REPRESENTANTE LEGAL

Facultades representante legal: en desarrollo de lo contemplado en los artículos 99 y 196 del código de comercio, son funciones y facultades del representante legal las propias de su cargo y en especial, entre otras, las siguientes: - representar a la sociedad judicial o extrajudicialmente, ante los asociados, ante terceros y ante toda clase de autoridades judiciales y administrativas, funcionarios, personas jurídicas o naturales, etc. - ejecutar los acuerdos y resoluciones de la asamblea general de accionistas. - ejecutar los actos y celebrar los contratos que tiendan a llenar los fines de la sociedad y el objeto social. En ejercicio de esta facultad podrá: enajenar, adquirir, mudar, gravar, limitar en cualquier forma y a cualquier título los bienes muebles e inmuebles de la sociedad; transigir, comprometer, conciliar, desistir, novar, recibir e interponer acciones y recursos en cualquier género de todos los negocios o asuntos de cualquier índole que tenga pendiente la sociedad; contraer obligaciones con garantía personal, prendaria o hipotecaria, dar o recibir dinero en mutuo, hacer depósitos bancarios; firmar toda clase de títulos valores y negociar esta clase de instrumentos, firmarlos, aceptarlos, protestarlos, endosarlos, pagarlos, descargarlos, tenerlos o cancelarlos; comparecer en juicios en que se discute el dominio de los bienes sociales de cualquier clase; formar nuevas sociedades o entrar a formar parte de otras ya existentes. - constituir los apoderados judiciales y extrajudiciales que juzgue necesarios para la adecuada representación de la sociedad, delegándoles las facultades que estime conveniente, de aquellas que él mismo goza. - velar porque todos los empleados de la sociedad cumplan estrictamente sus deberes y poner en conocimiento de la asamblea de accionistas las irregularidades o faltas graves que ocurran sobre este particular. - todas las demás funciones no atribuidas por los accionistas u otro órgano social que tengan relación con la dirección, de la empresa social, y de todas las demás que le delegue la ley, la asamblea general. Parágrafo.- el representante legal tiene plena autorización para la celebración de cualquier acto o contrato.

Prohibiciones a administradores: salvo en los casos de representación legal, los administradores



CÁMARA DE COMERCIO DE MANIZALES POR CALDAS
CERTIFICADO DE EXISTENCIA Y REPRESENTACIÓN LEGAL

Fecha expedición: 25/05/2024 - 09:07:05
Recibo No. S000970734, Valor 7900

CÓDIGO DE VERIFICACIÓN jkT5k8qzXu

Verifique el contenido y confiabilidad de este certificado, ingresando a <https://sii.confecamaras.co/vista/plantilla/cv.php?empresa=20> y digite el respectivo código, para que visualice la imagen generada al momento de su expedición. La verificación se puede realizar de manera ilimitada, durante 60 días calendario contados a partir de la fecha de su expedición.

y empleados de la sociedad mientras estén en el ejercicio de sus cargos, no podrán representar en las reuniones de la asamblea acciones distintas de las propias, ni sustituir los poderes que para este efecto se confieran. Tampoco podrán votar en la aprobación de balances, ni cuentas de fin de ejercicio, ni en las de liquidación del patrimonio social.

NOMBRAMIENTOS

REPRESENTANTES LEGALES

Por Acta No. 05 del 29 de noviembre de 2021 de la Asamblea De Accionistas, inscrita/o en esta Cámara de Comercio el 02 de diciembre de 2021 con el No. 90903 del libro IX, se designó a:

CARGO	NOMBRE	IDENTIFICACION
GERENTE	SERGIO GIRALDO VALENCIA	C.C. No. 1.053.828.406
SUBGERENTE	JHON JAIRO VALENCIA VELASQUEZ	C.C. No. 10.273.641

RECURSOS CONTRA LOS ACTOS DE INSCRIPCIÓN

De conformidad con lo establecido en el Código de Procedimiento Administrativo y de lo Contencioso Administrativo y la Ley 962 de 2005, los Actos Administrativos de registro quedan en firme, dentro de los diez (10) días hábiles siguientes a la fecha de inscripción, siempre que no sean objeto de recursos. Para estos efectos, se informa que para la CÁMARA DE COMERCIO DE MANIZALES POR CALDAS, los sábados **NO** son días hábiles.

Una vez interpuestos los recursos, los Actos Administrativos recurridos quedan en efecto suspensivo, hasta tanto los mismos sean resueltos, conforme lo prevé el artículo 79 del Código de Procedimiento Administrativo y de lo Contencioso Administrativo.

A la fecha y hora de expedición de este certificado, NO se encuentra en curso ningún recurso.

SITUACIONES DE CONTROL Y GRUPOS EMPRESARIALES

Por documento privado del 31 de octubre de 2019 de la El Accionista , inscrito en esta Cámara de Comercio el 31 de octubre de 2019, con el No. 83672 del Libro IX, se inscribió la comunicación que se ha configurado una situación de control : Se inscribe situación de control por cuanto la sociedad fue constituida por accionista único persona natural.

**** EMPRESA MATRIZ / CONTROLANTE :** TERESA VELASQUEZ DE VALENCIA

MATRIZ O CONTROLANTE

Identificación: 24299450

Nacionalidad: Colombiano/a

Domicilio: 17001 - Manizales

País: Colombia

Descripción de la actividad: AMA DE CASA.



CÁMARA DE COMERCIO DE MANIZALES POR CALDAS
CERTIFICADO DE EXISTENCIA Y REPRESENTACIÓN LEGAL

Fecha expedición: 25/05/2024 - 09:07:05
Recibo No. S000970734, Valor 7900

CÓDIGO DE VERIFICACIÓN jkT5k8qzXu

Verifique el contenido y confiabilidad de este certificado, ingresando a <https://sii.confecamaras.co/vista/plantilla/cv.php?empresa=20> y digite el respectivo código, para que visualice la imagen generada al momento de su expedición. La verificación se puede realizar de manera ilimitada, durante 60 días calendario contados a partir de la fecha de su expedición.

Fecha de configuración de la situación: 31/10/2019

Presupuesto que da lugar a la situación de control y/o al grupo empresarial: "Numeral 1 Artículo 261 Código de Comercio".

**** EMPRESA SUBORDINADA / CONTROLADA :** INGENIERIA Y SUMINISTROS INDUSTRIALES I.S.I S.A.S.

Domicilio: Manizales, Caldas

País: Colombia

CLASIFICACIÓN DE ACTIVIDADES ECONÓMICAS - CIIU

Actividad principal Código CIIU: G4663

Actividad secundaria Código CIIU: F4290

Otras actividades Código CIIU: G4690

LA INFORMACIÓN CORRESPONDIENTE A LOS ESTABLECIMIENTOS DE COMERCIO, AGENCIAS Y SUCURSALES, QUE LA PERSONA JURÍDICA TIENE MATRICULADOS EN OTRAS CÁMARAS DE COMERCIO DEL PAÍS, PODRÁ CONSULTARLA EN WWW.RUES.ORG.CO.

INFORMA - TAMAÑO DE EMPRESA

De conformidad con lo previsto en el artículo 2.2.1.13.2.1 del Decreto 1074 de 2015 y la Resolución 2225 de 2019 del DANE el tamaño de la empresa es PEQUEÑA EMPRESA.

Lo anterior de acuerdo a la información reportada por el matriculado o inscrito en el formulario RUES:

Ingresos por actividad ordinaria : \$7.542.520.708,00

Actividad económica por la que percibió mayores ingresos en el periodo - CIIU : G4663.

CERTIFICAS ESPECIALES

Prohibiciones: la sociedad si podrá constituir en garante de obligaciones de terceros y firmar títulos de contenido crediticio, y personales o de participación, y títulos valores representativos de mercancías, y si de hecho lo hiciesen, las cauciones así otorgadas tendrán valor. Cláusula compromisoria: toda controversia o diferencia relativa a este contrato, a su ejecución, a su liquidación, al cumplimiento de cualquiera de las obligaciones señaladas en el mismo y las que surgieran entre los socios y la sociedad o entre aquellos por razón de tal contrato social, se resolverán por un tribunal de arbitramento que funcionará en el centro de conciliación y arbitraje de la cámara de comercio del domicilio de la sociedad y que se sujetará a lo dispuesto en el decreto 2279 de 1989, Ley 23 de 1991, decreto 2651 de 1991, Ley 377 de 1997, Ley 446 de 1998 y a las demás disposiciones legales que los reglamenten, adicionen o modifiquen y de acuerdo con las siguientes reglas: a. El tribunal estará integrado por uno o tres árbitros según sea de menor o mayor cuantía, respectivamente. B. El tribunal decidirá en derecho. C. El tribunal funcionará en el centro de conciliación y arbitraje de la cámara de comercio del domicilio de la sociedad.

INFORMACIÓN COMPLEMENTARIA - REPORTE A ENTIDADES



CÁMARA DE COMERCIO DE MANIZALES POR CALDAS
CERTIFICADO DE EXISTENCIA Y REPRESENTACIÓN LEGAL

Fecha expedición: 25/05/2024 - 09:07:05
Recibo No. S000970734, Valor 7900

CÓDIGO DE VERIFICACIÓN jkT5k8qzXu

Verifique el contenido y confiabilidad de este certificado, ingresando a <https://sii.confecamaras.co/vista/plantilla/cv.php?empresa=20> y digite el respectivo código, para que visualice la imagen generada al momento de su expedición. La verificación se puede realizar de manera ilimitada, durante 60 días calendario contados a partir de la fecha de su expedición.

A. Que, los datos del empresario y/o el establecimiento de comercio han sido puestos a disposición de la Policía Nacional a través de la consulta a la base de datos del RUES. b. Se realizó la inscripción de la empresa y/o establecimiento en el Registro de Identificación Tributaria (RIT).

Este certificado refleja la situación jurídica registral de la sociedad, a la fecha y hora de su expedición.

IMPORTANTE: La firma digital del secretario de la CÁMARA DE COMERCIO DE MANIZALES POR CALDAS contenida en este certificado electrónico se encuentra emitida por una entidad de certificación acreditada por el Organismo Nacional de Acreditación de Colombia (ONAC), de conformidad con las exigencias establecidas en la Ley 527 de 1999 para validez jurídica y probatoria de los documentos electrónicos.

La firma digital no es una firma digitalizada o escaneada, por lo tanto, la firma digital que acompaña este documento la podrá verificar a través de su aplicativo visor de documentos pdf.

La firma mecánica que se muestra a continuación es la representación gráfica de la firma del secretario jurídico (o de quien haga sus veces) de la Cámara de Comercio quien avala este certificado. La firma mecánica no reemplaza la firma digital en los documentos electrónicos.

Al realizar la verificación podrá visualizar (y descargar) una imagen exacta del certificado que fue entregado al usuario en el momento que se realizó la transacción.

SANDRA MARÍA SALAZAR/ARIAS

*** FINAL DEL CERTIFICADO ***



CÁMARA DE COMERCIO DE MANIZALES POR CALDAS
CERTIFICADO DE EXISTENCIA Y REPRESENTACIÓN LEGAL

Fecha expedición: 25/05/2024 - 09:07:05
Recibo No. S000970734, Valor 7900

CÓDIGO DE VERIFICACIÓN jkT5k8qz xu

Verifique el contenido y confiabilidad de este certificado, ingresando a <https://sii.confecamaras.co/vista/plantilla/cv.php?empresa=20> y digite el respectivo código, para que visualice la imagen generada al momento de su expedición. La verificación se puede realizar de manera ilimitada, durante 60 días calendario contados a partir de la fecha de su expedición.

CON FUNDAMENTO EN LA MATRÍCULA E INSCRIPCIONES EFECTUADAS EN EL REGISTRO MERCANTIL, LA CÁMARA DE COMERCIO CERTIFICA:

NOMBRE, IDENTIFICACIÓN Y DOMICILIO

Razón Social : INGENIERIA Y SUMINISTROS INDUSTRIALES I.S.I S.A.S.
Nit : 901336997-9
Domicilio: Manizales, Caldas

MATRÍCULA

Matrícula No: 203770
Fecha de matrícula: 31 de octubre de 2019
Ultimo año renovado: 2024
Fecha de renovación: 22 de marzo de 2024
Grupo NIIF : GRUPO II

UBICACIÓN

Dirección del domicilio principal : CALLE 10B 32 10 - Centenario
Municipio : Manizales, Caldas
Correo electrónico : industriaisi06@gmail.com
Teléfono comercial 1 : 8737999
Teléfono comercial 2 : 3134978546
Teléfono comercial 3 : 3152720149

Dirección para notificación judicial : CALLE 10B 32 10 - Centenario
Municipio : Manizales, Caldas
Correo electrónico de notificación : industriaisi06@gmail.com

La persona jurídica **SI** autorizó para recibir notificaciones personales a través del correo electrónico, de conformidad con lo establecido en los artículos 291 del Código General del Proceso y del 67 del Código de Procedimiento Administrativo y de lo Contencioso Administrativo.

CONSTITUCIÓN

Por documento privado del 30 de octubre de 2019 de la Asamblea Constitutiva de Manizales, inscrito en esta Cámara de Comercio el 31 de octubre de 2019, con el No. 83671 del Libro IX, se constituyó la persona jurídica de naturaleza comercial denominada INGENIERIA Y SUMINISTROS INDUSTRIALES I.S.I S.A.S.

TÉRMINO DE DURACIÓN

La persona jurídica no se encuentra disuelta y su duración es indefinida.

OBJETO SOCIAL

Objeto social. La sociedad podrá realizar cualquier actividad comercial o civil, lícita, y en especial la siguientes: 1) comercialización al mayor y al por menor de tornillería,



CÁMARA DE COMERCIO DE MANIZALES POR CALDAS
CERTIFICADO DE EXISTENCIA Y REPRESENTACIÓN LEGAL

Fecha expedición: 25/05/2024 - 09:07:05
Recibo No. S000970734, Valor 7900

CÓDIGO DE VERIFICACIÓN jkT5k8qz xu

Verifique el contenido y confiabilidad de este certificado, ingresando a <https://sii.confecamaras.co/vista/plantilla/cv.php?empresa=20> y digite el respectivo código, para que visualice la imagen generada al momento de su expedición. La verificación se puede realizar de manera ilimitada, durante 60 días calendario contados a partir de la fecha de su expedición.

herramientas, lubricantes, hidrocarburos, valvulería, manómetros, rodamientos eléctricos y electrónicos, tubería y sus accesorios, compresores, acoples, soldaduras, pintura acrílica, bandas, filtros, aceros, aluminios, cadenas, calderas, correas, empaquetaduras, piñones, poleas, resortes, bronces, cintas, aluminios, chazos, materiales de río, lijas, mangueras, cables, siliconas, distribución de productos para ferretería y construcción. 2) mantenimiento de estructuras metálicas, fabricación y reparación de obras civiles y afines, mantenimiento y arrendamiento con o sin acción de compras de máquinas y equipos industriales bienes y productos. 3) comercio al por mayor y al por menor de Útiles escolares papelería y Útiles de oficina, en los que incluyen computadores, sus accesorios y partes, máquinas de escribir, equipos de video y electrodomésticos, dotaciones, uniformes, Útiles deportivos, en los que se incluyen balones, canilleras, guayos, venta de productos y abonos químicos y drogas veterinarias. 4) prestación de servicios correctivos y preventivos en obras civiles y afines. 5) asesoría en ingeniería de redes. 6) en general todo aquello que sea una actividad lícita. En desarrollo de su objeto social, la sociedad podrá ser asociada de sociedades comerciales ya sea como asociada fundadora o que luego de su constitución, ingrese a ellas por adquirir interés social en las mismas, comercializar los bienes y productos que adquiera a cualquier título, abrir establecimientos de comercio con tal fin; adquirir, enajenar, gravar, administrar, tomar y dar en arrendamiento toda clase de bienes muebles e inmuebles y en especial hipotecar los bienes inmuebles que adquiera y dar en prenda los bienes muebles que sean de su propiedad; intervenir ante terceros, sean ellos personas naturales o jurídicas, y en especial ante entidades bancarias y crediticias como deudora de toda clase de operaciones de crédito, otorgando las garantías del caso cuando a ello hubiere lugar; dar y recibir dinero en mutuo, con interés o sin él, exigir u otorgar las garantías reales o personales que se requieran en cada caso; celebrar con establecimientos bancarios, financieros y aseguradoras, toda clase de operaciones y contratos relacionados con los negocios y bienes sociales que tengan como fin acrecer su patrimonio; girar, aceptar, endosar, asegurar, cobrar y negociar toda clase de títulos valores; administrar bienes de sus asociados o de terceros; celebrar todos los actos y contratos necesarios para el cabal cumplimiento de su objeto social, dentro de los límites y en las condiciones previstas por la ley y los estatutos.

CAPITAL

*** CAPITAL AUTORIZADO ***

Valor	\$ 500.000.000,00
No. Acciones	100,00
Valor Nominal Acciones	\$ 5.000.000,00

*** CAPITAL SUSCRITO ***

Valor	\$ 300.000.000,00
No. Acciones	60,00
Valor Nominal Acciones	\$ 5.000.000,00

*** CAPITAL PAGADO ***

Valor	\$ 300.000.000,00
-------	-------------------

REPRESENTACIÓN LEGAL

Órganos de administración, y dirección: cuando la mayoría absoluta así lo decida la sociedad tendrá los siguientes órganos de administración y dirección. 1) Asamblea general de accionistas;



CÁMARA DE COMERCIO DE MANIZALES POR CALDAS
CERTIFICADO DE EXISTENCIA Y REPRESENTACIÓN LEGAL

Fecha expedición: 25/05/2024 - 09:07:05
Recibo No. S000970734, Valor 7900

CÓDIGO DE VERIFICACIÓN jkT5k8qzXu

Verifique el contenido y confiabilidad de este certificado, ingresando a <https://sii.confecamaras.co/vista/plantilla/cv.php?empresa=20> y digite el respectivo código, para que visualice la imagen generada al momento de su expedición. La verificación se puede realizar de manera ilimitada, durante 60 días calendario contados a partir de la fecha de su expedición.

2) gerente y 3) subgerente.

Representación legal: el representante legal de la sociedad es el gerente, quien será reemplazado en sus faltas absolutas, temporales, ocasionales o accidentales por el subgerente, con las mismas facultades de aquel. Los representantes legales tendrán la administración y gestión de los negocios sociales con sujeción a la ley, los estatutos sociales, los reglamentos y resoluciones de la asamblea general de accionistas.

Nombramiento y período: el gerente y subgerente serán designados por un periodo de un (1) año contados a partir de su elección, pero podrán ser reelegidos indefinidamente o removidos libremente en cualquier tiempo. Si la asamblea no elige a los representantes legales en las oportunidades que deba hacerlo, continuarán los anteriores en sus cargos, hasta tanto no se efectúe nuevo nombramiento.

FACULTADES Y LIMITACIONES DEL REPRESENTANTE LEGAL

Facultades representante legal: en desarrollo de lo contemplado en los artículos 99 y 196 del código de comercio, son funciones y facultades del representante legal las propias de su cargo y en especial, entre otras, las siguientes: - representar a la sociedad judicial o extrajudicialmente, ante los asociados, ante terceros y ante toda clase de autoridades judiciales y administrativas, funcionarios, personas jurídicas o naturales, etc. - ejecutar los acuerdos y resoluciones de la asamblea general de accionistas. - ejecutar los actos y celebrar los contratos que tiendan a llenar los fines de la sociedad y el objeto social. En ejercicio de esta facultad podrá: enajenar, adquirir, mudar, gravar, limitar en cualquier forma y a cualquier título los bienes muebles e inmuebles de la sociedad; transigir, comprometer, conciliar, desistir, novar, recibir e interponer acciones y recursos en cualquier género de todos los negocios o asuntos de cualquier índole que tenga pendiente la sociedad; contraer obligaciones con garantía personal, prendaria o hipotecaria, dar o recibir dinero en mutuo, hacer depósitos bancarios; firmar toda clase de títulos valores y negociar esta clase de instrumentos, firmarlos, aceptarlos, protestarlos, endosarlos, pagarlos, descargarlos, tenerlos o cancelarlos; comparecer en juicios en que se discute el dominio de los bienes sociales de cualquier clase; formar nuevas sociedades o entrar a formar parte de otras ya existentes. - constituir los apoderados judiciales y extrajudiciales que juzgue necesarios para la adecuada representación de la sociedad, delegándoles las facultades que estime conveniente, de aquellas que él mismo goza. - velar porque todos los empleados de la sociedad cumplan estrictamente sus deberes y poner en conocimiento de la asamblea de accionistas las irregularidades o faltas graves que ocurran sobre este particular. - todas las demás funciones no atribuidas por los accionistas u otro órgano social que tengan relación con la dirección, de la empresa social, y de todas las demás que le delegue la ley, la asamblea general. Parágrafo.- el representante legal tiene plena autorización para la celebración de cualquier acto o contrato.

Prohibiciones a administradores: salvo en los casos de representación legal, los administradores



CÁMARA DE COMERCIO DE MANIZALES POR CALDAS
CERTIFICADO DE EXISTENCIA Y REPRESENTACIÓN LEGAL

Fecha expedición: 25/05/2024 - 09:07:05
Recibo No. S000970734, Valor 7900

CÓDIGO DE VERIFICACIÓN jkT5k8qzxu

Verifique el contenido y confiabilidad de este certificado, ingresando a <https://sii.confecamaras.co/vista/plantilla/cv.php?empresa=20> y digite el respectivo código, para que visualice la imagen generada al momento de su expedición. La verificación se puede realizar de manera ilimitada, durante 60 días calendario contados a partir de la fecha de su expedición.

y empleados de la sociedad mientras estén en el ejercicio de sus cargos, no podrán representar en las reuniones de la asamblea acciones distintas de las propias, ni sustituir los poderes que para este efecto se confieran. Tampoco podrán votar en la aprobación de balances, ni cuentas de fin de ejercicio, ni en las de liquidación del patrimonio social.

NOMBRAMIENTOS

REPRESENTANTES LEGALES

Por Acta No. 05 del 29 de noviembre de 2021 de la Asamblea De Accionistas, inscrita/o en esta Cámara de Comercio el 02 de diciembre de 2021 con el No. 90903 del libro IX, se designó a:

CARGO	NOMBRE	IDENTIFICACION
GERENTE	SERGIO GIRALDO VALENCIA	C.C. No. 1.053.828.406
SUBGERENTE	JHON JAIRO VALENCIA VELASQUEZ	C.C. No. 10.273.641

RECURSOS CONTRA LOS ACTOS DE INSCRIPCIÓN

De conformidad con lo establecido en el Código de Procedimiento Administrativo y de lo Contencioso Administrativo y la Ley 962 de 2005, los Actos Administrativos de registro quedan en firme, dentro de los diez (10) días hábiles siguientes a la fecha de inscripción, siempre que no sean objeto de recursos. Para estos efectos, se informa que para la CÁMARA DE COMERCIO DE MANIZALES POR CALDAS, los sábados **NO** son días hábiles.

Una vez interpuestos los recursos, los Actos Administrativos recurridos quedan en efecto suspensivo, hasta tanto los mismos sean resueltos, conforme lo prevé el artículo 79 del Código de Procedimiento Administrativo y de lo Contencioso Administrativo.

A la fecha y hora de expedición de este certificado, NO se encuentra en curso ningún recurso.

SITUACIONES DE CONTROL Y GRUPOS EMPRESARIALES

Por documento privado del 31 de octubre de 2019 de la El Accionista , inscrito en esta Cámara de Comercio el 31 de octubre de 2019, con el No. 83672 del Libro IX, se inscribió la comunicación que se ha configurado una situación de control : Se inscribe situación de control por cuanto la sociedad fue constituida por accionista único persona natural.

**** EMPRESA MATRIZ / CONTROLANTE :** TERESA VELASQUEZ DE VALENCIA

MATRIZ O CONTROLANTE

Identificación: 24299450

Nacionalidad: Colombiano/a

Domicilio: 17001 - Manizales

País: Colombia

Descripción de la actividad: AMA DE CASA.



CÁMARA DE COMERCIO DE MANIZALES POR CALDAS
CERTIFICADO DE EXISTENCIA Y REPRESENTACIÓN LEGAL

Fecha expedición: 25/05/2024 - 09:07:05
Recibo No. S000970734, Valor 7900

CÓDIGO DE VERIFICACIÓN jkT5k8qzXu

Verifique el contenido y confiabilidad de este certificado, ingresando a <https://sii.confecamaras.co/vista/plantilla/cv.php?empresa=20> y digite el respectivo código, para que visualice la imagen generada al momento de su expedición. La verificación se puede realizar de manera ilimitada, durante 60 días calendario contados a partir de la fecha de su expedición.

Fecha de configuración de la situación: 31/10/2019

Presupuesto que da lugar a la situación de control y/o al grupo empresarial: "Numeral 1 Artículo 261 Código de Comercio".

**** EMPRESA SUBORDINADA / CONTROLADA :** INGENIERIA Y SUMINISTROS INDUSTRIALES I.S.I S.A.S.

Domicilio: Manizales, Caldas

País: Colombia

CLASIFICACIÓN DE ACTIVIDADES ECONÓMICAS - CIIU

Actividad principal Código CIIU: G4663

Actividad secundaria Código CIIU: F4290

Otras actividades Código CIIU: G4690

LA INFORMACIÓN CORRESPONDIENTE A LOS ESTABLECIMIENTOS DE COMERCIO, AGENCIAS Y SUCURSALES, QUE LA PERSONA JURÍDICA TIENE MATRICULADOS EN OTRAS CÁMARAS DE COMERCIO DEL PAÍS, PODRÁ CONSULTARLA EN WWW.RUES.ORG.CO.

INFORMA - TAMAÑO DE EMPRESA

De conformidad con lo previsto en el artículo 2.2.1.13.2.1 del Decreto 1074 de 2015 y la Resolución 2225 de 2019 del DANE el tamaño de la empresa es PEQUEÑA EMPRESA.

Lo anterior de acuerdo a la información reportada por el matriculado o inscrito en el formulario RUES:

Ingresos por actividad ordinaria : \$7.542.520.708,00

Actividad económica por la que percibió mayores ingresos en el periodo - CIIU : G4663.

CERTIFICAS ESPECIALES

Prohibiciones: la sociedad si podrá constituir en garante de obligaciones de terceros y firmar títulos de contenido crediticio, y personales o de participación, y títulos valores representativos de mercancías, y si de hecho lo hiciesen, las cauciones así otorgadas tendrán valor. Cláusula compromisoria: toda controversia o diferencia relativa a este contrato, a su ejecución, a su liquidación, al cumplimiento de cualquiera de las obligaciones señaladas en el mismo y las que surgieran entre los socios y la sociedad o entre aquellos por razón de tal contrato social, se resolverán por un tribunal de arbitramento que funcionará en el centro de conciliación y arbitraje de la cámara de comercio del domicilio de la sociedad y que se sujetará a lo dispuesto en el decreto 2279 de 1989, Ley 23 de 1991, decreto 2651 de 1991, Ley 377 de 1997, Ley 446 de 1998 y a las demás disposiciones legales que los reglamenten, adicionen o modifiquen y de acuerdo con las siguientes reglas: a. El tribunal estará integrado por uno o tres árbitros según sea de menor o mayor cuantía, respectivamente. B. El tribunal decidirá en derecho. C. El tribunal funcionará en el centro de conciliación y arbitraje de la cámara de comercio del domicilio de la sociedad.

INFORMACIÓN COMPLEMENTARIA - REPORTE A ENTIDADES



CÁMARA DE COMERCIO DE MANIZALES POR CALDAS
CERTIFICADO DE EXISTENCIA Y REPRESENTACIÓN LEGAL

Fecha expedición: 25/05/2024 - 09:07:05
Recibo No. S000970734, Valor 7900

CÓDIGO DE VERIFICACIÓN jkT5k8qzXu

Verifique el contenido y confiabilidad de este certificado, ingresando a <https://sii.confecamaras.co/vista/plantilla/cv.php?empresa=20> y digite el respectivo código, para que visualice la imagen generada al momento de su expedición. La verificación se puede realizar de manera ilimitada, durante 60 días calendario contados a partir de la fecha de su expedición.

A. Que, los datos del empresario y/o el establecimiento de comercio han sido puestos a disposición de la Policía Nacional a través de la consulta a la base de datos del RUES. b. Se realizó la inscripción de la empresa y/o establecimiento en el Registro de Identificación Tributaria (RIT).

Este certificado refleja la situación jurídica registral de la sociedad, a la fecha y hora de su expedición.

IMPORTANTE: La firma digital del secretario de la CÁMARA DE COMERCIO DE MANIZALES POR CALDAS contenida en este certificado electrónico se encuentra emitida por una entidad de certificación acreditada por el Organismo Nacional de Acreditación de Colombia (ONAC), de conformidad con las exigencias establecidas en la Ley 527 de 1999 para validez jurídica y probatoria de los documentos electrónicos.

La firma digital no es una firma digitalizada o escaneada, por lo tanto, la firma digital que acompaña este documento la podrá verificar a través de su aplicativo visor de documentos pdf.

La firma mecánica que se muestra a continuación es la representación gráfica de la firma del secretario jurídico (o de quien haga sus veces) de la Cámara de Comercio quien avala este certificado. La firma mecánica no reemplaza la firma digital en los documentos electrónicos.

Al realizar la verificación podrá visualizar (y descargar) una imagen exacta del certificado que fue entregado al usuario en el momento que se realizó la transacción.

SANDRA MARÍA SALAZAR/ARIAS

*** FINAL DEL CERTIFICADO ***

REPUBLICA DE COLOMBIA
IDENTIFICACION PERSONAL
CEDULA DE CIUDADANIA

NUMERO 10.274.026
MEJIA ZULUAGA
APELLIDOS
JAIME ORLANDO
SEÑALADO



FECHA DE NACIMIENTO 16-JUL-1966
MANIZALES
(CALDAS)
LUGAR DE NACIMIENTO
1.55 **O+** **M**
ESTATURA **G.S. RH** **SEXO**
30-OCT-1984 MANIZALES
FECHA Y LUGAR DE EXPEDICION

FIGURA DE DERECHO

REGISTRADOR NACIONAL
CARLOS RAEL SANCHEZ TORRES



A 0903100 01250142 M 0010074095 20060210 0009947645A 1 22584447

República de Colombia
Ministerio de Educación Nacional

**JUNTA CENTRAL DE CONTADORES
TARJETA PROFESIONAL
DE CONTADOR PUBLICO**



73179-T

**JAIME ORLANDO
MEJIA ZULUAGA**

C.C. 10274026

RESOLUCION INSCRIPCION 81

FECHA 29/06/2000

UNIVERSIDAD DE MANIZALES

Presidente

81551

CARVAJAL S.A.

01/2000-24236

FIRMA DEL TITULAR

73179-T

Esta tarjeta es el único documento que lo acredita como
CONTADOR PUBLICO de acuerdo con lo establecido en
la ley 43 de 1990.

Agradecemos a quien encuentre esta tarjeta devolverla
al Ministerio de Educación Nacional - Junta Central de
Contadores.



010274026

UNIDAD
ADMINISTRATIVA
ESPECIAL

**JUNTA CENTRAL
DE CONTADORES**



Certificado No:

F 2 8 0 9 F 0 F 7 7 9 7 6 2 0 0

**LA REPUBLICA DE COLOMBIA
MINISTERIO DE COMERCIO, INDUSTRIA Y TURISMO
UNIDAD ADMINISTRATIVA ESPECIAL
JUNTA CENTRAL DE CONTADORES**

**CERTIFICA A:
QUIEN INTERESE**

Que el contador público **JAIME ORLANDO MEJIA ZULUAGA** identificado con CÉDULA DE CIUDADANÍA No 10274026 de MANIZALES (CALDAS) Y Tarjeta Profesional No 73179-T SI tiene vigente su inscripción en la Junta Central de Contadores y desde los últimos 5 años.

NO REGISTRA ANTECEDENTES DISCIPLINARIOS *****

Dado en BOGOTA a los 23 días del mes de Mayo de 2024 con vigencia de (3) Meses, contados a partir de la fecha de su expedición.

DIRECTOR GENERAL

ESTE CERTIFICADO DIGITAL TIENE PLENA VALIDEZ DE CONFORMIDAD CON LO ESTABLECIDO EN EL ARTICULO 2 DE LA LEY 527 DE 1999, DECRETO UNICO REGLAMENTARIO 1074 DE 2015 Y ARTICULO 6 PARAGRAFO 3 DE LA LEY 962 DEL 2005

Para confirmar los datos y veracidad de este certificado, lo puede consultar en la página web www.jcc.gov.co digitando el número del certificado

RAZÓN SOCIAL :	INGENIERIA Y SUMINISTROS INDUSTRIALES ISI SAS
IDENTIFICACIÓN:	NI-901336997
COD. DEPENDENCIA O SUCURSAL:	0
NOM. DEPENDENCIA O SUCURSAL:	0
FECHA GENERACION REPORTE:	2024-06-21
FECHA LÍMITE DE PAGO:	2024-06-26
FECHA DE PAGO:	2024-06-21
ENTIDAD DE PAGO:	BANCO DE BOGOTA
PERÍODO PENSIÓN:	2024-05
PERÍODO SALUD:	2024-06
NÚMERO PLANILLA:	30225540
TOTAL COTIZANTES:	6
REFERENCIA DE PAGO (PIN):	30225540
TIPO DE PLANILLA:	E

CÓDIGO ENTIDAD	NIT	NOMBRE	NÚMERO AFILIADOS	FONDO SOLIDARIDAD	FONDO SUBSISTENCIA	TOTAL INTERESES	VALOR PAGAR SIN INTERESES	VALOR PAGAR
EPS002	800130907	SALUD TOTAL	2	\$ 0	\$ 0	\$ 0	\$ 104.000	\$ 104.000
EPS010	800088702	EPS SURA	4	\$ 0	\$ 0	\$ 0	\$ 536.400	\$ 536.400
Subtotal Salud		2	6	\$ 0	\$ 0	\$ 0	\$ 640.400	\$ 640.400
230301	800224808	PORVENIR	3	\$ 0	\$ 0	\$ 0	\$ 624.000	\$ 624.000
25-14	900336004	COLPENSIONES	3	\$ 43.400	\$ 43.400	\$ 0	\$ 2.024.100	\$ 2.024.100
Subtotal Pensión		2	6	\$ 43.400	\$ 43.400	\$ 0	\$ 2.648.100	\$ 2.648.100
14-11	890903790	ARL SURA	6	\$ 0	\$ 0	\$ 0	\$ 83.800	\$ 83.800
Subtotal ARL		1	6	\$ 0	\$ 0	\$ 0	\$ 83.800	\$ 83.800
CCF11	890806490	CCF DE CALDAS	6	\$ 0	\$ 0	\$ 0	\$ 640.400	\$ 640.400
Subtotal CCF		1	6	\$ 0	\$ 0	\$ 0	\$ 640.400	\$ 640.400
Total a pagar				\$ 43.400	\$ 43.400	\$ 0	\$ 4.012.700	\$ 4.012.700

FECHA DE PAGO DEL SIGUIENTE MES:	23/07/2024
----------------------------------	------------

**EL SUSCRITO EN CALIDAD DE CONTADOR PÚBLICO
CON TARJETA PROFESIONAL 73179-T EXPEDIDA
POR LA JUNTA CENTRAL DE CONTADORES**

CERTIFICA

Que la sociedad INGENIERIA Y SUMINISTROS INDUSTRIALES ISI SAS, con Nit. 901.336.997.9 ha dado cumplimiento oportuno y completo durante los últimos dos (2) meses, con los aportes y demás obligaciones legales que corresponden respecto al sistema de seguridad social, cuando a ello ha habido lugar, en cuanto a salud, pensiones, riesgos laborales y cuando ha sido del caso con los aportes a las Cajas de Compensación Familiar y se encuentra al día y a paz y salvo por todo concepto relacionado con dichos aportes.

Se aclara que la empresa tiene vinculación permanente con sus empleados sin tener ninguna desvinculación en ningún período.

Dicha certificación con el fin de acreditar el cumplimiento de lo dispuesto en el Art. 50 de la Ley 789 del 27 de diciembre de 2002, modificado por la Ley 828 de 2003 y el art 23de la ley 1150 del 2007

Adicionalmente cumplimos con el art.25 de la Ley 1607 del 2012

Manizales, junio 24 de 2024.

Atentamente



**JAIME ORLANDO MEJIA ZULUAGA
CONTADOR PUBLICO TITULADO
TP-73179-T**



CERTIFICA

Yo Sergio Giraldo Valencia, identificado con cedula de ciudadanía N° 1.053.828.406 como representante legal de la empresa Ingeniería y Suministros Industriales ISI SAS con Nit 901.336.997-9 y bajo gravedad de juramento he dado cumplimiento oportuno y completo con los últimos 6 meses y hasta la fecha con los aportes y demás obligaciones legales que corresponden respecto al sistema de seguridad social, salud, pensiones, riesgos laborales, servicio nacional de aprendizaje, instituto colombiano de bienestar familiar y cajas de compensación familiar

Se firma en la ciudad de Manizales, a los veinticuatro (24) días del mes de junio del año 2024.

Cordialmente,



Sergio Giraldo Valencia
Representante Legal



CERTIFICA QUE

LA INGENIERIA Y SUMINISTROS INDUSTRIALES ISI S.A.S con Nit 901.336.997-9, no es deudora morosa de ninguna entidad del estado como tampoco se encuentra reportada en el boletín de responsables de administración de Impuestos y Aduanas Nacional.

Para constancia se firma en Manizales, junio 24 de 2024.

Atentamente,



SERGIO GIRALDO VALENCIA
Representante legal
Nit 901.336.997-9

Calle 10B No. 32 - 10 Celular:+57 313 49 785 46 / +57 3002150120
Nit: 901.336.997-9 Email: industriaisi06@gmail.com
Manizales - Colombia

LA CONTRALORÍA DELEGADA PARA RESPONSABILIDAD FISCAL ,
INTERVENCIÓN JUDICIAL Y COBRO COACTIVO

CERTIFICA:

Que una vez consultado el Sistema de Información del Boletín de Responsables Fiscales 'SIBOR', hoy viernes 07 de junio de 2024, a las 14:55:20, el número de identificación de la Persona Jurídica, relacionado a continuación, NO SE ENCUENTRA REPORTADO COMO RESPONSABLE FISCAL.

Tipo Documento	Número de identificación tributario
No. Identificación	9013369979
Código de Verificación	9013369979240607145520

Esta Certificación es válida en todo el Territorio Nacional, siempre y cuando el tipo y número consignados en el respectivo documento de identificación, coincidan con los aquí registrados.

De conformidad con el Decreto 2150 de 1995 y la Resolución 220 del 5 de octubre de 2004, la firma mecánica aquí plasmada tiene plena validez para todos los efectos legales.



YEZID LOZANO PUENTES
Contralor Delegado



LA CONTRALORÍA DELEGADA PARA RESPONSABILIDAD FISCAL ,
INTERVENCIÓN JUDICIAL Y COBRO COACTIVO

CERTIFICA:

Que una vez consultado el Sistema de Información del Boletín de Responsables Fiscales 'SIBOR', hoy viernes 07 de junio de 2024, a las 14:55:12, el número de identificación de la Persona Jurídica, relacionado a continuación, NO SE ENCUENTRA REPORTADO COMO RESPONSABLE FISCAL.

Tipo Documento	Número de identificación tributario
No. Identificación	1053828406
Código de Verificación	1053828406240607145512

Esta Certificación es válida en todo el Territorio Nacional, siempre y cuando el tipo y número consignados en el respectivo documento de identificación, coincidan con los aquí registrados.

De conformidad con el Decreto 2150 de 1995 y la Resolución 220 del 5 de octubre de 2004, la firma mecánica aquí plasmada tiene plena validez para todos los efectos legales.



YEZID LOZANO PUENTES
Contralor Delegado



CERTIFICADO DE ANTECEDENTES
CERTIFICADO ORDINARIO
No. 248452532



PIB
14:57:36
Hoja 1 de 01

Bogotá DC, 07 de junio del 2024

La PROCURADURIA GENERAL DE LA NACIÓN certifica que una vez consultado el Sistema de Información de Registro de Sanciones e Inhabilidades (SIRI), la persona INGENIERIA Y SUMINISTROS INDUSTRIALES I.S.I S.A.S. identificado(a) con NIT número 9013369979:

NO REGISTRA SANCIONES NI INHABILIDADES VIGENTES

ADVERTENCIA: La certificación de antecedentes contiene las anotaciones de las sanciones o inhabilidades que se encuentren vigentes. Cuando se trate de nombramiento o posesión en cargos que exijan para su desempeño ausencia de antecedentes, se certificarán todas las anotaciones que figuren en el registro. Anterior, de acuerdo a los incisos 3o. y 4o. del artículo 238 Ley 1952 de 2019.

NOTA: El certificado de antecedentes disciplinarios es un documento que contiene las anotaciones e inhabilidades generadas por sanciones penales, disciplinarias, inhabilidades que se deriven de las relaciones contractuales con el estado, de los fallos con responsabilidad fiscal, de las decisiones de pérdida de investidura y de las condenas proferidas contra servidores, ex servidores públicos y particulares que desempeñen funciones públicas en ejercicio de la acción de repetición o llamamiento en garantía. **Este documento tiene efectos para acceder al sector público, en los términos que establezca la Constitución Política y la ley particular o demás disposiciones vigentes.** El Sistema SIRI reporta como antecedentes solamente las sanciones con debida ejecutoria recibidas de las autoridades nacionales colombianas. En caso de nombramiento o suscripción de contratos con el Estado, es responsabilidad de la Entidad, validar la información de antecedentes del aspirante en la página web: <https://www.procuraduria.gov.co/Pages/certificado-antecedentes.aspx>



CARLOS ARTURO ARBOLEDA MONTOYA
Jefe División de Relacionamento Con El Ciudadano

ATENCIÓN :

ESTE CERTIFICADO CONSTA DE 01 HOJA(S), SOLO ES VALIDO EN SU TOTALIDAD. VERIFIQUE QUE EL NUMERO DEL CERTIFICADO SEA EL MISMO EN TODAS LAS HOJAS.

CERTIFICADO DE ANTECEDENTES
CERTIFICADO ORDINARIO
No. 248452434



PIB
14:56:44
Hoja 1 de 01

Bogotá DC, 07 de junio del 2024

La PROCURADURIA GENERAL DE LA NACIÓN certifica que una vez consultado el Sistema de Información de Registro de Sanciones e Inhabilidades (SIRI), el(la) señor(a) SERGIO GIRALDO VALENCIA identificado(a) con Cédula de ciudadanía número 1053828406:

NO REGISTRA SANCIONES NI INHABILIDADES VIGENTES

ADVERTENCIA: La certificación de antecedentes contiene las anotaciones de las sanciones o inhabilidades que se encuentren vigentes. Cuando se trate de nombramiento o posesión en cargos que exijan para su desempeño ausencia de antecedentes, se certificarán todas las anotaciones que figuren en el registro. Anterior, de acuerdo a los incisos 3o. y 4o. del artículo 238 Ley 1952 de 2019.

NOTA: El certificado de antecedentes disciplinarios es un documento que contiene las anotaciones e inhabilidades generadas por sanciones penales, disciplinarias, inhabilidades que se deriven de las relaciones contractuales con el estado, de los fallos con responsabilidad fiscal, de las decisiones de pérdida de investidura y de las condenas proferidas contra servidores, ex servidores públicos y particulares que desempeñen funciones públicas en ejercicio de la acción de repetición o llamamiento en garantía. **Este documento tiene efectos para acceder al sector público, en los términos que establezca la Constitución Política y la ley particular o demás disposiciones vigentes.** El Sistema SIRI reporta como antecedentes solamente las sanciones con debida ejecutoria recibidas de las autoridades nacionales colombianas. En caso de nombramiento o suscripción de contratos con el Estado, es responsabilidad de la Entidad, validar la información de antecedentes del aspirante en la página web: <https://www.procuraduria.gov.co/Pages/certificado-antecedentes.aspx>

CARLOS ARTURO ARBOLEDA MONTOYA
Jefe División de Relacionamento Con El Ciudadano

ATENCIÓN :

ESTE CERTIFICADO CONSTA DE 01 HOJA(S), SOLO ES VALIDO EN SU TOTALIDAD. VERIFIQUE QUE EL NUMERO DEL CERTIFICADO SEA EL MISMO EN TODAS LAS HOJAS.

CONSULTA EN LÍNEA DE INHABILIDADES DE QUIENES HAYAN SIDO CONDENADOS POR DELITOS SEXUALES COMETIDOS CONTRA MENORES DE 18 AÑOS

La Policía Nacional de Colombia informa:

Que siendo las 15:52:02 horas del 07/06/2024, el ciudadano identificado con cédula de ciudadanía No. **1053828406**, Apellidos y Nombres **GIRALDO VALENCIA SERGIO**

NO REGISTRA INHABILIDAD

La presente consulta se tendrá en consideración por la entidad o empresa **INGENIERIA Y SUMINISTROS INDUSTRIALES**, con NIT **901336997-9** y su utilización es exclusivamente dentro del proceso de selección al cargo, oficio o profesión, en cumplimiento de la [Ley 1918 del 12/07/2018](#) "por medio de la cual se establece el régimen de inhabilidades a quienes hayan sido condenados por delitos sexuales cometidos contra menores, se crea el registro de inhabilidades y se dictan otras disposiciones" y su Decreto Reglamentario 753 del 30/04/2019 "por medio del cual se reglamenta la Ley 1918 de 2018", con observancia de las Leyes 1581 del 17/10/2012, 1712 del 06/03/2014 y demás normatividad rectora frente al tratamiento de datos.



DIRECCIÓN DE INVESTIGACIÓN
CRIMINAL E INTERPOL

© 2024

- 🕒 **Horario:** Lunes a Viernes 8:00 am a 12:00 pm y 2:00 pm a 5:00 pm
- 📍 **Dirección:** Avenida El Dorado # 75 - 25 barrio Modelia, Bogotá D.C.
- ☎ **Teléfonos:** 515 97 00 ext. 30552 (Bogotá D.C.) | 01 8000 112 712 (resto del país)
- ✉ **Correo:** dijin.araic-atc@policia.gov.co
- 🌐 **Web:** www.policia.gov.co/dijin
- 📷 **Instagram:** [/dijinpolicia](https://www.instagram.com/dijinpolicia)
- 🐦 **Twitter:** [@DIJINPolicia](https://twitter.com/DIJINPolicia)



[Presidencia de la República](#)



[Ministerio de Defensa Nacional](#)



[Colombia compra eficiente](#)



[GOV.CO](#)



Portal de Servicios al Ciudadano PSC

Sistema Registro Nacional de Medidas Correctivas RNMC

Consulta Ciudadano

La Policía Nacional de Colombia informa:

Que a la fecha, 07/06/2024 03:00:27 p. m. el ciudadano con Cédula de Ciudadanía N°. **1053828406** .

NO TIENE MEDIDAS CORRECTIVAS PENDIENTES POR CUMPLIR.

De conformidad con la Ley 1801 de 2016 "Por la cual se expide el Código Nacional de Seguridad y Convivencia Ciudadana". Registro interno de validación No. **93827214** . La persona interesada podrá verificar la autenticidad del presente documento a través de la página web institucional digitando <https://www.policia.gov.co>, menú ciudadanos/ consulta medidas correctivas, con el documento de identidad y la fecha de expedición del mismo. Esta consulta es válida siempre y cuando el número de cédula corresponda con el documento de identidad suministrado.

[🔍 Nueva Búsqueda](#)[🖨️ Imprimir](#)

Información

515 9000

**Dios y
Patria**

Policía Nacional de Colombia
Dirección General - Cra. 59 N° 26 - 21
Centro Administrativo Nacional CAN, Bogotá D.C.
Línea de atención: 018000-910112

**COLOMBIA
POTENCIA DE LA
VIDA****GOV.CO**



POLICÍA NACIONAL
DE COLOMBIA



Consulta en línea de Antecedentes Penales y Requerimientos Judiciales

La Policía Nacional de Colombia informa:

Que siendo las 03:29:48 PM horas del 07/06/2024, el ciudadano identificado con:

Cédula de Ciudadanía N° **1053828406**

Apellidos y Nombres: **GIRALDO VALENCIA SERGIO**

NO TIENE ASUNTOS PENDIENTES CON LAS AUTORIDADES JUDICIALES

de conformidad con lo establecido en el artículo 248 de la Constitución Política de Colombia.

En cumplimiento de la Sentencia SU-458 del 21 de junio de 2012, proferida por la Honorable Corte Constitucional, la leyenda “NO TIENE ASUNTOS PENDIENTES CON LAS AUTORIDADES JUDICIALES” aplica para todas aquellas personas que no registran antecedentes y para quienes la autoridad judicial competente haya decretado la extinción de la condena o la prescripción de la pena.

Esta consulta es válida siempre y cuando el número de identificación y nombres, correspondan con el documento de identidad registrado y solo aplica para el territorio colombiano de acuerdo a lo establecido en el ordenamiento constitucional.

Si tiene alguna duda con el resultado, consulte las [preguntas frecuentes](#) o acérquese a las [instalaciones de la Policía Nacional](#) más cercanas.



Dirección: Avenida El Dorado # 75
– 25 barrio Modelia, Bogotá D.C.
Atención administrativa: Lunes a
Viernes 8:00 am a 12:00 pm y
2:00 pm a 5:00 pm
Línea de atención al ciudadano:
5159700 ext. 30552 (Bogotá)
Resto del país: 018000 910 112
E-mail: [dijin.araic-
atc@policia.gov.co](mailto:dijin.araic-atc@policia.gov.co)





Presidencia de
la República



Ministerio de
Defensa Nacional



Portal Único
de Contratación



GOV.CO

Todos los derechos reservados.



MINISTERIO DE TECNOLOGÍAS DE LA INFORMACIÓN Y LAS
COMUNICACIONES - MINTIC

CERTIFICA QUE

Una vez consultada la base de datos de deudores alimentarios morosos REDAM, el(la) ciudadano(a) con número de identificación CC 1053828406 **NO SE ENCUENTRA INSCRITO EN EL REGISTRO DE DEUDORES ALIMENTARIOS MOROSOS**

Esta certificación es válida en todo el Territorio Nacional, siempre y cuando el tipo y número consignados en el respectivo documento de identificación, coincidan con los aquí registrados.

Se expide en Bogotá el 31/05/2024 03:21 PM



Código Verificación: **WB8MHGDY4K**

Válida hasta: **29/08/2024**

Dirección de Gobierno Digital

MINISTERIO DE TECNOLOGÍAS DE LA INFORMACIÓN Y LAS
COMUNICACIONES - MINTIC

EL BANCO DE BOGOTA

INFORMA:

Que la empresa INGENIERIA Y SUMINISTROS INDUSTRIALES I.S.I SAS identificado(a) con NIT 9013369979 está vinculada al BANCO DE BOGOTA a través de la CUENTA CORRIENTE No. 218196251 desde el 17 de Julio de 2020, este producto se encuentra ACTIVO.

Esta información es confidencial, no es una recomendación de negocio y se suministra sin responsabilidad del banco, se expide el 01 de Marzo de 2024, a solicitud del interesado, con destino a quien interese.

Atentamente,



OLGA YANIRA OTALORA GUERRERO
Gerencia de soluciones para el cliente
Banco de Bogotá



EL DIAMANTE

SUMINISTROS Y DOTACIONES

NIT: 901.589.224-1

EMPOCALDAS S.A E.S. P

SOLICITUD PÚBLICA DE OFERTAS

No. 31 DE 2024

OBJETO: SUMINISTRO DE DISPOSITIVOS DE TAPONAMIENTO ANTIFRAUDE de 12,5 MM, 16 MM, LLAVES DE APLICACIÓN FLEXIBLE PARA ACUEDUCTOS DE 40 CM Y ROLLOS TÉRMICOS PARA LOS PROCESOS MISIONALES DE CRÍTICA Y SUSPENSIONES EN LAS 24 SECCIONALES DONDE EMPOCALDAS S.A E.S.P. PRESTA LOS SERVICIOS.

LUGAR DE ENTRAGA: al correo electrónico invitaciones.publicas@empocaldas.com.co

CIERRE DE LA SOLICITUD: junio 24 de 2024, a las 10:00 am.

BOGOTÁ, D.C. calle 34 sur # 68h-17 319 5869217 - 302 7009739

TABLA DE CONTENIDO

ÍTEM	CONTENIDO	PAGINA
1	Carta de Presentación	2
2	Propuesta económica	3-4
3	Fichas Técnicas	5-7
4	Garantía de seriedad de la oferta	8-15
5	Experiencia	16
6	Certificado aportes parafiscales	17-20
7	Certificado de existencia y representación legal	21 -26
8	Registro único tributario	27-29
9	Cedula del Representante Legal	30
10	Certificados de antecedentes disciplinarios Procuraduría	31-32
11	Certificados de antecedentes fiscales Contraloría	33 - 34
12	Medidas correctivas	35
13	Antecedentes Judiciales	36-37
14	Registro nacional de delitos sexuales	38
15	Registros alimentarios de deudores alimentarios morosos	39
16	Acta de confidencialidad y aceptación políticas de seguridad y privacidad de la información	40-41
17	Compromiso anticorrupción	42-44
18	Acreditación situación militar	45
19	Certificación Sistema de Gestión integrado ISO 9001-2015	46



Bogotá D.C., junio 24 de 2024

Señores:
EMPOCALDAS S.A E.S. P
Departamento Comercial
Caldas – Manizales

Asunto: **SOLICITUD PUBLICA DE OFERTAS No. 31 DE 2024**

OBJETO: SUMINISTRO DE DISPOSITIVOS DE TAPONAMIENTO ANTIFRAUDE de 12,5 MM, 16 MM, LLAVES DE APLICACIÓN FLEXIBLE PARA ACUEDUCTOS DE 40 CM Y ROLLOS TÉRMICOS PARA LOS PROCESOS MISIONALES DE CRÍTICA Y SUSENSIONES EN LAS 24 SECCIONALES DONDE EMPOCALDAS S.A E.S.P. PRESTA LOS SERVICIOS.

Apreciados Señores:

El Diamante Suministros y Dotaciones, presenta los documentos para ofertar en la solicitud pública No. 31 de 2024, cuyo objeto Suministro de dispositivos de taponamiento antifraude de 12,5 mm, 16 mm, llaves de aplicación flexible para acueductos de 40 cm y rollos térmicos para los procesos misionales de crítica y suspensiones en las 24 seccionales donde **EMPOCALDAS S.A E.S.P.** presta los servicios.

Nuestra empresa implementa los mejores estándares de calidad, tanto en la materia prima como en los procesos de producción, por tal razón nuestros productos cuentan con todas las especificaciones técnicas y jurídicas solicitadas por **EMPOCALDAS S.A E.S. P**, son productos ECOAMIGABLES, y no contaminan el agua cumpliendo con la norma establecida para servicios públicos, por ser fabricantes nos adaptamos a las necesidades del cliente, fabricando un sistema exclusivo para el Acueducto.

Estamos seguros que cumplirá con sus expectativas y respaldará su gestión en corte y cobro coactivo.

Atentamente,

JOHN EDISON MARTINEZ RAMIREZ
Gerente General.



Bogotá D.C., junio 24 de 2024

SDM2024-0114

Señores:
EMPOCALDAS S.A E.S.P
Departamento Comercial
Caldas – Manizales

Asunto: **SOLICITUD PUBLICA DE OFERTAS No. 31 DE 2024**

OBEJTO: SUMINISTRO DE DISPOSITIVOS DE TAPONAMIENTO ANTIFRAUDE de 12,5 MM, 16 MM, LLAVES DE APLICACIÓN FLEXIBLE PARA ACUEDUCTOS DE 40 CM Y ROLLOS TÉRMICOS PARA LOS PROCESOS MISIONALES DE CRÍTICA Y SUSPENSIONES EN LAS 24 SECCIONALES DONDE EMPOCALDAS S.A E.S.P. PRESTA LOS SERVICIOS.

Ref.: Propuesta económica

ITEM	DESCRIPCIÓN DEL PRODUCTO	UNIDAD	CANTIDAD	VALOR UNIT. ANTES DE IVA	VALOR IVA	VALOR UNIT CON IVA	VALOR TOTAL CON IVA
1	Dispositivo de corte antifraude con resorte de caucho para PVC ½ 12.5mm.	UNIDAD	4000	\$ 6.700,00	\$ 1.273,00	\$ 7.973,00	\$ 31.892.000,00
2	Dispositivo de corte antifraude con resorte de caucho para manguera PF de 16mm.	UNIDAD	1000	\$ 6.700,00	\$ 1.273,00	\$ 7.973,00	\$ 7.973.000,00
3	Llave de aplicación flexible de 40cm pentagonal de ½	UNIDAD	48	\$ 120.000,00	\$ 22.800,00	\$ 142.800,00	\$ 6.854.400,00
4	Rollo térmico de 79 mm de ancho por 11 de diámetro, con tubo de cartón	UNIDAD	8000	\$ 1.800,00	\$ 342,00	\$ 2.142,00	\$ 17.136.000,00
FABRICANTES, Y DISTRIBUIDORES.				SUB TOTAL ANTES DE IVA			\$ 53.660.000,00
NOTA: Responsable de garantía por defectos de fabricación 3 meses. <u>Por la compra de cada 1000 unidades de Dispositivos se obsequia una llave.</u>				IVA /19%			\$ 10.195.400,00
				TOTAL			\$ 63.855.400,00

 **Teléfono**
319-5869217



Correo electrónico
Suministroseldiamante.c@gmail.com



Dirección
calle 34 sur No. 68h-17

CONDICIONES COMERCIALES:

FORMA DE PAGO: 30 días

TIEMPO DE ENTREGA: 10 días hábiles después de recibir la orden de compra, puesta en los centros de acopio de EMPOCALDAS ubicados en el municipio de: La Dorada, Anserma, Chinchiná y Salamina.

VALIDEZ DE LA OFERTA: 60 DÍAS

GARANTIA: Atención posventa, y garantía física.

CAPACITACION: Capacitación en sitio y asistencia técnica las veces que el acueducto lo requiera.

DISTRIBUCIÓN X SECCIONALES				
CENTRO DE ACOPIO	Dispositivo de corte antifraude PVC 1/2" 12.5MM	Dispositivo de corte antifraude para manguera PF 16MM	Llave de aplicación flexible de 40cm pentagonal de 1/2	Rollos Térmicos de 79*11
LA DORADA	2000	400	12	3000
ANSERMA	500	250	16	2000
CHINCHINA	1000	250	8	2000
SALAMINA	500	100	12	1000
TOTAL	4000	1000	48	8000

Atentamente,



JOHN EDISON MARTINEZ RAMIREZ

Representante Legal.

EL DIAMANTE SUMINISTROS Y DOTACIONES SAS

NIT. 901.589.224-1

 **Teléfono**
319-5869217

 **Correo electrónico**
Suministroseldiamante.c@gmail.com

 **Dirección**
calle 34 sur No. 68h-17



FICHA TÉCNICA DISPOSITIVO PENTAGONAL

NOMBRE: DISPOSITIVO PENTAGONAL

REFERENCIA: DISPET-2022

DESCRIPCIÓN: Elaborado en bronce que no se oxida al contacto con el agua y no la contamina. Tornillo con cabeza de cinco lados que ofrece máxima seguridad antifraude y caucho expandible que se introduce en las tuberías y se adhiere a las paredes de las mismas, deteniendo el flujo de agua.

Este conector está diseñado para toda medida según requerimiento y clase de tubería PF, PVC Y PE AL PE.

ESPECIFICACIONES TÉCNICAS:

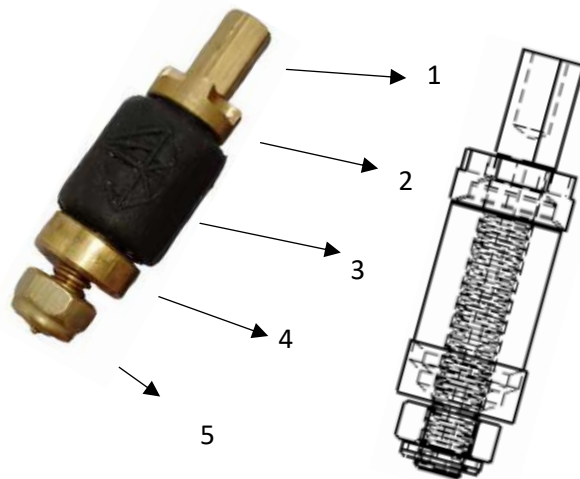

Composición:

- 1) Tornillo en bronce cabeza de cinco lados con rosca interna, acople anti sedimentos
- 2) Arandela en bronce roscada
- 3) Caucho de nitrilo y acetato
- 4) Tuerca roscada en bronce roscada
- 5) Tuerca de seguridad

Vista frontal:



Diámetro del diafragma: 9.5, 10.5, 12.5, 14, 16, 18, 22 y 24 milímetros o según requerimiento.

Diámetro de arandela y tuerca roscada: 9.5 y 11 milímetros o según requerimiento.

Material tornillo, arandela y tuerca roscada: Bronce

Material del diafragma: Caucho nitrilo

Resistencia a la presión para agua: Mínima de 160 psi

Capacidad de Torque: 10 libras de presión

Sistema de seguridad: Llave de aplicación cabeza pentagonal antifraude rígida o flexible



FICHA TÉCNICA DISEÑOS EXCLUSIVOS
LLAVE DE APLICACIÓN PARA DISPOSITIVO PENTAGONAL
FLEXIBLE

NOMBRE: LLAVE PENTAGONAL FLEXIBLE

REFERENCIA: LLAVEFLEX-2022

DESCRIPCIÓN: Sistema de seguridad único para el cliente elaborado en acero inoxidable no corrosivo, con guaya en acero flexible perfecto para tuberías con difícil acceso, además permite la inserción profunda del dispositivo al interior de la tubería, gracias a su diseño exclusivo ofrece máxima seguridad ante el fraude y reconexión no autorizada.

ESPECIFICACIONES TÉCNICAS:

FLEXIBLE:



Vista frontal boquilla

Diámetro boquilla: Milimétrica

Longitud: 30, 40, 50, 60, 70, 80, 90 100, 1.20 cm a 4 metros o según solicitud

Material no corrosivo: acero y aluminio

Guaya: Acero

Posición de instalación: horizontal o vertical con flexibilidad

Presión máxima de trabajo: 160 psi



DOC - 3414 APROB - 0012		C&B Papeles de Colombia S.A.S		ACTUALIZACION 01/03/2017	
FICHA TECNICA					
REFERENCIA		ROLLO DE PAPEL TERMICO 48GR			
PRESENTACION		ROLLO / CAJA X 60 UNIDADES			
TUBO/CORE		CARTON 17.5MM			
APLICACIÓN/USO		REGISTRO-FACTURACION-TICKETS			
MEDIDAS FISICAS		79 de ancho *11 de diametro con tubo de carton			
ESPECIFICACIONES TECNICAS DEL PAPEL					
CARACTERISTICAS FISICAS		VALOR	UNIDAD	METODO VER.	
PESO BASE		48 +- 5	g/m3	ISO 536	
		12.8 +- 1.3	Lbs	17X22-500	
CALIBRE		52 +- 5	um	ISO 504	
		2.05 +- 0.20	mil		
OPACIDAD		> 350	sec	ISO 5627	
BRILLO		89 +- 3	%	ISO 2470	
DURABILIDAD		IMAGEN > 5 AÑOS EN OPTIMAS CONDICIONES DE ALMACENAJE			
DESCRIPCION GENERAL					
ROLLO DE PAPEL TERMICO					

**NÚMERO ELECTRÓNICO
PARA PAGOS
5804520657**

PÓLIZA No: 580-47-994000086468 ANEXO: 0

AGENCIA EXPEDIDORA: PEREIRA	COD. AGENCIA: 580	RAMO: 47												
TIPO DE MOVIMIENTO: EXPEDICION	TIPO DE IMPRESIÓN: IMPRESION													
<table border="1"> <tr> <td>DIA</td> <td>MES</td> <td>AÑO</td> </tr> <tr> <td>20</td> <td>06</td> <td>2024</td> </tr> </table>		DIA	MES	AÑO	20	06	2024	<table border="1"> <tr> <td>DIA</td> <td>MES</td> <td>AÑO</td> </tr> <tr> <td>20</td> <td>06</td> <td>2024</td> </tr> </table>	DIA	MES	AÑO	20	06	2024
DIA	MES	AÑO												
20	06	2024												
DIA	MES	AÑO												
20	06	2024												
FECHA DE EXPEDICIÓN		FECHA DE IMPRESIÓN												

DATOS DEL AFIANZADO

NOMBRE: EL DIAMANTE SUMINISTROS Y DOTACIONES SAS	IDENTIFICACIÓN: NIT 901.589.224-1
DIRECCIÓN: DIAGONAL 34 SUR NO. 68C -04 BOGOTA DC	CIUDAD: BOGOTÁ, D.C., DISTRITO CAPITAL
	TELÉFONO: 3195869217

DATOS DEL ASEGURADO Y BENEFICIARIO

ASEGURADO: EMPOCALDAS S.A. E.S.P.	IDENTIFICACIÓN: NIT 890.803.239-9
BENEFICIARIO: EMPOCALDAS S.A. E.S.P.	IDENTIFICACIÓN: NIT 890.803.239-9

AMPAROS

GIRO DE NEGOCIO: SERIEDAD DE LA OFERTA			
DESCRIPCION AMPAROS PLIEGO DE CONDICIONES SERIEDAD DE LA OFERTA	VIGENCIA DESDE 24/06/2024	VIGENCIA HASTA 24/09/2024	SUMA ASEGURADA 6,856,556.30
BENEFICIARIOS NIT 890803239 - EMPOCALDAS S.A. E.S.P.			

POLIZA DE CUMPLIMIENTO DE SERIEDAD DE LA OFERTA:

*** OBJETO DE LA GARANTIA ***

GARANTIZAR LA SERIEDAD DE LA OFERTA PRESENTADA POR EL PROPONENTE PARA SOLICITUD PUBLICA DE OFERTAS NO. 31 DE 2024 , RELACIONADA CON OBJETO: SUMINISTRO DE DISPOSITIVOS DE TAPONAMIENTO ANTIFRAUDE DE 12.5 MM, 16 MM, LLAVES DE APLICACION FLEXIBLE PARA ACUEDUCTO DE 40 CM Y ROLLOS TERMICOS PARA LOS PROCESOS MISIONALES DE CRITICA Y SUSPENSIONES EN LAS 24 SECCIONALES DONDE EMPOCALDAS SA ESP PRESTA LOS SERVICIOS., CONTRA EL INCUMPLIMIENTO IMPUTABLE AL PROPONENTE, ESPECIALMENTE LA DE CELEBRAR EL CONTRATO EN LOS TERMINOS DE LA PROPUESTA Y CONDICIONES DE ADJUDICACION.

CONDICIONES GENERALES: 1502-P-05-PATRI-CL-SUSP-09

VALOR ASEGURADO TOTAL: \$ *****6,856,556.30	VALOR PRIMA: \$ *****25,000	GASTOS EXPEDICION: \$ ****11,000.00	IVA: \$ *****6,840	TOTAL A PAGAR: \$ *****42,840
--	--------------------------------	--	-----------------------	----------------------------------

NOMBRE INTERMEDIARIO JULIO CESAR VELASQUEZ CATAÑO	CLAVE 2947	%PART 100.00	NOMBRE COMPAÑIA COASEGURO CEDIDO	%PART	VALOR ASEGURADO
---	----------------------	------------------------	----------------------------------	-------	-----------------

DECLARACIÓN Y AUTORIZACIÓN: DECLARO CONOCER Y ESTAR INFORMADO QUE LOS CANALES QUE A CONTINUACIÓN SE RELACIONAN, CUYOS DATOS VERACES Y FIDELIGNOS HE SUMINISTRADO VOLUNTARIAMENTE EN EL PRESENTE DOCUMENTO, PUEDEN SER UTILIZADOS POR LA ASEGURADORA PARA REALIZAR GESTIONES DE COBRANZA, ASÍ COMO PARA EL ENVÍO DE MENSAJES PUBLICITARIOS A TRAVÉS DE MENSAJES CORTOS DE TEXTO (SMS), MENSAJERÍA POR APLICACIONES WEB, CORREOS ELECTRÓNICOS Y LLAMADAS TELEFÓNICAS DE CARÁCTER COMERCIAL O PUBLICITARIO, TODO DENTRO DEL MARCO LEGAL APLICABLE. DE ESTA MANERA, AUTORIZO EXPRESAMENTE PARA SER CONTACTADO POR LA ASEGURADORA Y/O SUS GESTORES COMERCIALES, DE COBRANZA E INTERMEDIARIOS, PARA LOS FINES MENCIONADOS EN LA PRESENTE DECLARACIÓN, MEDIANTE LOS CANALES DE: PRESENCIAL, LLAMADAS, CORREO ELECTRÓNICO Y EN ALGUNOS CASOS MENSAJES DE TEXTO Y WHATSAPP POR MEDIO DE GESTIÓN AUTOMÁTICA. EN CASO QUE DESEE CAMBIAR EL CANAL DE CONTACTO O TENER UN CANAL EXCLUSIVO PARA LA GESTIÓN DE COBRANZA, POR FAVOR INFORMAR AL CORREO ELECTRÓNICO: GESTIONDECARTERA@SOLIDARIA.COM.CO, PARA FINES COMERCIALES POR FAVOR INFORMAR AL CORREO GESTIONCOMERCIAL@SOLIDARIA.COM.CO Y PARA MODIFICAR O ACTUALIZAR SUS DATOS DE CONTACTO POR FAVOR INGRESAR A: https://www.solidaria.com.co/wa_digitalclient/#login

MEDIANTE LA SOLICITUD Y CONTRATACIÓN DEL CONTRATO DE SEGURO, USTED EN CALIDAD DE TITULAR(ES) DE LA INFORMACIÓN; DE MANERA LIBRE, EXPRESA, VOLUNTARIA E INFORMADA, AUTORIZA A ASEGURADORA SOLIDARIA DE COLOMBIA ENTIDAD COOPERATIVA O A LA PERSONA NATURAL O JURÍDICA A QUIEN ESTE ENCARGUE, A RECOLECTAR, ALMACENAR, UTILIZAR, CIRCULAR, SUPRIMIR Y EN GENERAL, A REALIZAR CUALQUIER OTRO TRATAMIENTO A LOS DATOS PERSONALES POR USTED SUMINISTRADOS, PARA TODOS AQUELLOS ASPECTOS INHERENTES A LAS ACTIVIDADES COMERCIALES Y PROMOCIONALES, Y CUALQUIER OTRO RELACIONADO CON EL DESARROLLO DEL OBJETO SOCIAL PRINCIPAL DEL REFERIDA SOCIEDAD, LO QUE IMPLICA EL USO DE LOS DATOS EN ACTIVIDADES DE MERCADEO, PROMOCIÓN Y DE SER EL CASO, CUANDO LA ACTIVIDAD COMERCIAL LO REQUIERA, LA TRANSFERENCIA Y TRANSMISIÓN DE LOS MISMOS A UN TERCERO (INCLUYENDO TERCEROS PAÍSES), BAJO LOS PARÁMETROS DE LA LEY 1581 DE 2012, DECRETO 1074 DE 2015 Y DEMÁS NORMATIVIDAD VIGENTE QUE REGULE LA MATERIA. EN TODO CASO, ASEGURADORA SOLIDARIA GARANTIZA LAS CONDICIONES DE SEGURIDAD, PRIVACIDAD Y DEMÁS PRINCIPIOS QUE IMPLIQUEN EL TRATAMIENTO DE DATOS PERSONALES ACORDE CON LA LEGISLACIÓN APLICABLE. ESTA AUTORIZACIÓN SE MANTENDRÁ POR EL TIEMPO DE DURACIÓN DEL VÍNCULO O LA PRESTACIÓN DEL SERVICIO Y POR EL TIEMPO DE DURACIÓN DE LA SOCIEDAD RESPONSABLE, CONFORME LO ESTABLECIDO EN SUS MANUALES Y POLÍTICAS. IGUALMENTE DECLARO QUE HE CONOCIDO LA POLÍTICA DE TRATAMIENTO DE DATOS PERSONALES DISPONIBLE EN: [HTTPS://ASEGURADORASOLIDARIA.COM.CO/ENLACES-DE-INTERES/POLITICA-DE-PRIVACIDAD.ASPX](https://aseguradorasolidaria.com.co/ENLACES-DE-INTERES/POLITICA-DE-PRIVACIDAD.ASPX)

LAS CONDICIONES GENERALES DE SU PÓLIZA SE PUEDEN DESCARGAR DE NUESTRA PÁGINA WEB WWW.SOLIDARIA.COM.CO EN LA OPCIÓN SEGUROS – TU RESPALDO – SEGUROS PATRIMONIALES. ASEGURADORA SOLIDARIA PENSANDO EN SU TRANQUILIDAD, LO INVITA A VERIFICAR LA VALIDEZ DE ESTA PÓLIZA INGRESANDO A NUESTRA PÁGINA WEB WWW.SOLIDARIA.COM.CO EN LA OPCIÓN SERVICIOS – CONSULTA POLIZA DE CUMPLIMIENTO.

FIRMA ASEGURADOR

(415)7701861000019(8020)00000000007000580452065

FIRMA TOMADOR

DIRECCIÓN NOTIFICACIÓN ASEGURADORA: Calle 100 No. 9A-45 Piso 12 Bogotá
CBD0207C0A0DFC785A

CLIENTE



Ahora Aseguradora Solidaria de Colombia confirma la información de los clientes a través del Call Center, por favor tenga en cuenta que será contactado para realizar el procedimiento

GRAN CONTRIBUYENTE RES-2509 DIC/93 - REGIMEN COMUN - ACTIVIDAD ECONOMICA 6601, ENTIDAD COOPERATIVA NO EFECTUAR RETENCION EN LA FUENTE

Compañía de Seguros

LEY 142 DE 1994

LA PRESENTE PÓLIZA, SE HA DESARROLLADO EN VIRTUD DE LA LEY 142 DE 1994, LA CUAL SEÑALA QUE LAS EMPRESAS DE SERVICIOS PÚBLICOS ENMARCARÁN SUS CONTRATOS EN LAS REGLAS DEL DERECHO PRIVADO.

1. AMPAROS

SOLIDARIA OTORGA A LA EMPRESA DE SERVICIOS PÚBLICOS CONTRATANTE LOS AMPAROS MENCIONADOS EN LA CARÁTULA DE LA PRESENTE PÓLIZA, CON SUJECCIÓN, EN SU ALCANCE Y CONTENIDO Y SIN EXCEDER EL VALOR ASEGURADO, A LAS DEFINICIONES QUE A CONTINUACIÓN SE ESTIPULAN.

1.1 AMPARO DE SERIEDAD DE LA OFERTA.

EL AMPARO DE SERIEDAD DE LA OFERTA, CUBRE A LAS EMPRESAS DE SERVICIOS PÚBLICOS CONTRATANTES EN CUANTO A LA INDEMNIZACIÓN DE LOS PERJUICIOS CAUSADOS, POR EL INCUMPLIMIENTO IMPUTABLE AL PROPONENTE DE LAS OBLIGACIONES ESTABLECIDAS EN EL PLIEGO DE CONDICIONES Y ESPECIALMENTE LA DE SUSCRIBIR EL CONTRATO OBJETO DE LA LICITACIÓN EN LOS TÉRMINOS DE LA PROPUESTA Y CONDICIONES QUE DIERON BASE A LA ADJUDICACIÓN. DICHO AMPARO NO SE EXTIENDE A CUBRIR LOS PERJUICIOS PROVINIENTES DE LA FALSEDAD DE LOS DOCUMENTOS PRESENTADOS POR EL PROPONENTE.

1.2 AMPARO DE ANTICIPO.

EL AMPARO DE ANTICIPO CUBRE A LAS EMPRESAS DE SERVICIOS PÚBLICOS CONTRATANTES, CONTRA LOS PERJUICIOS SUFRIDOS CON OCASIÓN DEL USO O APROPIACIÓN INDEBIDA QUE EL CONTRATISTA HAGA DE LOS DINEROS O BIENES QUE SE LE HAYAN ENTREGADO EN CALIDAD DE ANTICIPO, PARA LA EJECUCIÓN DEL CONTRATO. EN TAL SENTIDO, SE ENTENDERÁ QUE EXISTE USO O APROPIACIÓN INDEBIDA DE LOS DINEROS O BIENES ENTREGADOS A TÍTULO DE ANTICIPO EN EL EVENTO EN QUE TALES DINEROS O BIENES NO SEAN UTILIZADOS EN LA EJECUCIÓN DEL CONTRATO. CUANDO SE TRATE DE BIENES ENTREGADOS COMO ANTICIPO, PARA QUE OPERE EL AMPARO ESTOS DEBERÁN ESTAR DEBIDAMENTE TASADOS EN DINERO.

1.3 AMPARO DE PAGOS ANTICIPADOS.

EL AMPARO DE PAGOS ANTICIPADOS CUBRE A LAS EMPRESAS DE SERVICIOS PÚBLICOS CONTRATANTES FRENTE A LOS PERJUICIOS DERIVADOS DEL NO REINTEGRO POR PARTE DEL CONTRATISTA, DEL SALDO A SU CARGO, CORRESPONDIENTE A LA DIFERENCIA EXISTENTE ENTRE EL MONTO RECIBIDO COMO PAGO ANTICIPADO Y EL PORCENTAJE DE CUMPLIMIENTO DEL OBJETO DEL CONTRATO. EN CONSECUENCIA, SI EL OBJETO DEL CONTRATO SE CUMPLIÓ PARCIALMENTE, LA INDEMNIZACIÓN A QUE HUBIERE LUGAR SE LIQUIDARÁ DESCONTANDO DEL VALOR RECIBIDO COMO PAGO ANTICIPADO EL VALOR DE LA REMUNERACIÓN O PAGO DEL TRABAJO O DEL SERVICIO REALIZADO POR EL CONTRATISTA EQUIVALENTE A LA PARTE EJECUTADA DEL CONTRATO.

1.4 AMPARO DE CUMPLIMIENTO DEL CONTRATO.

EL AMPARO DE CUMPLIMIENTO DEL CONTRATO CUBRE A LAS EMPRESAS DE SERVICIOS PÚBLICOS CONTRATANTES POR LOS PERJUICIOS DIRECTOS DERIVADOS DEL INCUMPLIMIENTO IMPUTABLE AL CONTRATISTA DE LAS OBLIGACIONES EMANADAS DEL CONTRATO GARANTIZADO. ESTE AMPARO CUBRE EL PAGO DE LA CLÁUSULA PENAL PECUNIARIA Y LAS MULTAS.

PARÁGRAFO 1.

DE CONFORMIDAD CON LO ESTABLECIDO EN EL ARTÍCULO 1596 DEL CÓDIGO CIVIL, LA CLÁUSULA PENAL SE REBAJARÁ PROPORCIONALMENTE EN LA PARTE QUE EL CONTRATISTA HUBIERA CUMPLIDO Y QUE EL CONTRATANTE HUBIERA ACEPTADO.

PARÁGRAFO 2.

EL PAGO DE LA CLÁUSULA PENAL PECUNIARIA O DE LAS MULTAS CON CARGO A LA PÓLIZA, SE EFECTUARÁ UNA VEZ SE HAYA LIQUIDADO EL CONTRATO, SE HAYA APLICADO LA NORMA DE LA COMPENSACIÓN ESTABLECIDA EN EL ARTÍCULO 1715 CÓDIGO CIVIL Y NO EXISTA OPOSICIÓN EXPRESA POR PARTE DEL GARANTIZADO, PRESENTADA ANTE LA INSTANCIA JUDICIAL O EXTRAJUDICIAL PERTINENTE O ESTABLECIDA EN EL CONTRATO, CASO EN EL CUAL, PARA CONFIGURAR SU VALIDEZ, SE ESPERARÁ AL FALLO EN DERECHO QUE SE PRODUZCA.

1.5 AMPARO DE PAGO DE SALARIOS, PRESTACIONES SOCIALES E INDEMNIZACIONES.

EL AMPARO DE PAGO DE SALARIOS, PRESTACIONES SOCIALES E INDEMNIZACIONES A QUE HACE REFERENCIA EL ARTÍCULO 64 DEL CÓDIGO SUSTANTIVO DE TRABAJO, CUBRE A LAS EMPRESAS DE SERVICIOS PÚBLICOS CONTRATANTES CONTRA EL RIESGO DE INCUMPLIMIENTO DE LAS OBLIGACIONES LABORALES A QUE ESTA OBLIGADO EL CONTRATISTA, ÚNICAMENTE RELACIONADAS CON EL PERSONAL EMPLEADO PARA LA EJECUCIÓN DEL CONTRATO AMPARADO EN LA PÓLIZA, EN LOS CASOS EN LOS CUALES PUEDA PREDICARSE DE LA EMPRESA DE

SERVICIOS PÚBLICOS LA SOLIDARIDAD PATRONAL A LA QUE HACE REFERENCIA EL ARTICULO 34 DEL CÓDIGO SUSTANTIVO DE TRABAJO Y SE OTORGA BAJO LA GARANTÍA DE QUE LA EMPRESA DE SERVICIOS PÚBLICOS HA VERIFICADO QUE EL CONTRATISTA SE ENCUENTRA CUMPLIENDO CON SUS OBLIGACIONES PATRONALES RELATIVAS AL SISTEMA INTEGRAL DE SEGURIDAD SOCIAL DEL QUE TRATA LA LEY 100 DE 1993.

1.6 AMPARO DE ESTABILIDAD DE LA OBRA.

EL AMPARO DE ESTABILIDAD DE LA OBRA CUBRE A LAS EMPRESAS DE SERVICIOS PÚBLICOS CONTRATANTES A PARTIR DE LA ENTREGA A SATISFACCIÓN Y DURANTE EL TIEMPO ESTIPULADO Y EN CONDICIONES NORMALES DE USO Y MANTENIMIENTO, CONTRA LOS PERJUICIOS DERIVADOS DE LOS DETERIOROS DE LA OBRA IMPUTABLES AL CONTRATISTA, QUE IMPIDAN EL SERVICIO PARA EL CUAL SE EJECUTÓ. CUANDO SE TRATE DE EDIFICACIONES, LA ESTABILIDAD SE DETERMINARÁ DE ACUERDO CON EL ESTUDIO DE SUELOS, PLANOS, PROYECTOS, SEGURIDAD Y FIRMEZA DE LA ESTRUCTURA.

1.7 AMPARO DE CALIDAD DE LOS ELEMENTOS SUMINISTRADOS.

EL AMPARO DE CALIDAD DE LOS ELEMENTOS SUMINISTRADOS CUBRE A LAS EMPRESAS DE SERVICIOS PÚBLICOS CONTRATANTES FRENTE A LOS PERJUICIOS IMPUTABLES AL CONTRATISTA DERIVADOS DE LA DEFICIENTE CALIDAD DE LOS ELEMENTOS O BIENES SUMINISTRADOS POR EL CONTRATISTA, DE ACUERDO CON LAS ESPECIFICACIONES TÉCNICAS DEL CONTRATO.

1.8 AMPARO DE CALIDAD DEL SERVICIO.

EL AMPARO DE CALIDAD DEL SERVICIO CUBRE A LAS EMPRESAS DE SERVICIOS PÚBLICOS CONTRATANTES CONTRA LOS PERJUICIOS IMPUTABLES AL CONTRATISTA DERIVADOS DE LA MALA CALIDAD DEL SERVICIO PRESTADO POR DICHO CONTRATISTA, TENIENDO EN CUENTA LAS CONDICIONES PACTADAS EN EL CONTRATO.

1.9 AMPARO DE CORRECTO FUNCIONAMIENTO DE LOS EQUIPOS.

EL AMPARO DE CORRECTO FUNCIONAMIENTO DE LOS EQUIPOS CUBRE A LAS EMPRESAS DE SERVICIOS PÚBLICOS CONTRATANTES FRENTE A LOS PERJUICIOS IMPUTABLES AL CONTRATISTA, DERIVADOS DE LAS DEFICIENCIAS TÉCNICAS EN EL FUNCIONAMIENTO DE LOS EQUIPOS SUMINISTRADOS O INSTALADOS POR EL CONTRATISTA, DE CONFORMIDAD CON LAS ESPECIFICACIONES TÉCNICAS DEL CONTRATO Y DE ACUERDO CON EL SERVICIO PARA EL CUAL FUERON ADQUIRIDOS.

1.10 AMPARO DE PROVISIÓN DE REPUESTOS Y ACCESORIOS.

EL AMPARO DE PROVISIÓN DE REPUESTOS Y ACCESORIOS CUBRE A LAS EMPRESAS DE SERVICIOS PÚBLICOS CONTRATANTES CONTRA LOS PERJUICIOS DERIVADOS DEL INCUMPLIMIENTO IMPUTABLE AL GARANTIZADO DE LAS OBLIGACIONES DE SUMINISTRO DE REPUESTOS Y ACCESORIOS PREVISTOS DURANTE EL TIEMPO ESTIPULADO EN EL CONTRATO.

1.11 OTROS AMPAROS

LA PRESENTE PÓLIZA OTORGARÁ A LA EMPRESA DE SERVICIOS PÚBLICOS CONTRATANTE LOS AMPAROS ADICIONALES QUE SE DETERMINEN Y DEFINAN ESPECÍFICAMENTE Y EXPRESAMENTE EN LA CARÁTULA O EN ANEXOS QUE SE EXPIDAN EN APLICACIÓN A LA PRESENTE PÓLIZA.

2. EXCLUSIONES.

LOS AMPAROS PREVISTOS EN LA PRESENTE PÓLIZA NO SE EXTIENDEN A CUBRIR LOS PERJUICIOS DERIVADOS DE:

2.1 FUERZA MAYOR O CASO FORTUITO O CUALQUIERA OTRA CAUSAL LEGAL O CONTRACTUAL DE EXONERACIÓN DE RESPONSABILIDAD DEL CONTRATISTA, ENTRE OTRAS, EL INCUMPLIMIENTO DE LA OBLIGACIÓN DEL CONTRATISTA CAUSADO DIRECTA O INDIRECTAMENTE POR GUERRAS, INVASIÓN, HUELGA, O MOTINES, CONMOCIÓN CIVIL, PERTURBACIÓN DEL ORDEN PÚBLICO, MANIFESTACIONES PÚBLICAS O TUMULTOS, DECOMISO O DESTRUCCIÓN DE BIENES POR AUTORIDADES NACIONALES O REGIONALES, DISTURBIOS POLÍTICOS Y SABOTAJES CON EXPLOSIVOS, O ACTIVIDADES GUERRILLERAS, ACTOS MAL INTENCIONADOS DE TERCEROS Y TERRORISMO.

2.2 DAÑOS CAUSADOS POR EL CONTRATISTA A LOS BIENES O AL PERSONAL DE LA EMPRESA DE SERVICIOS PÚBLICOS. CONTRATANTE O A PERSONAS DISTINTAS DE ESTE, OCURRIDOS DURANTE LA EJECUCIÓN DEL CONTRATO, NI LOS DERIVADOS DE LA RESPONSABILIDAD CIVIL EXTRA CONTRACTUAL DEL CONTRATISTA.

2.3 LOS PERJUICIOS DERIVADOS DEL INCUMPLIMIENTO DE LA OBLIGACIÓN DEL CONTRATISTA DE CONTRATAR OTROS SEGUROS.

2.4 LOS PERJUICIOS DERIVADOS DEL INCUMPLIMIENTO DE OBLIGACIONES SURGIDAS DE MODIFICACIONES INTRODUCIDAS AL CONTRATO ORIGINAL, CUANDO TAL MODIFICACIÓN SE HUBIERE EFECTUADO SIN PREVIO AVISO Y ACEPTACIÓN POR PARTE DE SOLIDARIA, QUIEN PARA EL EFECTO EXPEDIRÁ EL CORRESPONDIENTE CERTIFICADO DE MODIFICACIÓN.

- 2.5 EL USO INDEBIDO O INADECUADO O LA FALTA DE MANTENIMIENTO PREVENTIVO A QUE ESTÉ OBLIGADA LA ENTIDAD CONTRATANTE.
- 2.6 EL DEMÉRITO O DETERIORO NORMAL QUE SUFRAN LOS OBJETOS O BIENES COMO CONSECUENCIA DEL MERO TRANCURSO DEL TIEMPO.
- 2.7 LOS PERJUICIOS DIFERENTES A LOS DIRECTOS SUFRIDOS POR LA ENTIDAD CONTRATANTE COMO CONSECUENCIA DEL INCUMPLIMIENTO DEL CONTRATISTA, TALES COMO LOS PERJUICIOS INDIRECTOS, MORALES, INCIERTOS, FUTUROS, CONSECUENCIALES O SUBJETIVOS.
- 2.8 LOS PERJUICIOS DERIVADOS DEL LUCRO CESANTE EN QUE INCURRA LA ENTIDAD CONTRATANTE.
- 2.9 EL INCUMPLIMIENTO DEL GARANTIZADO EN EL PAGO DE PRESTACIONES LABORALES DERIVADAS DE CONVENCIONES COLECTIVAS, PACTOS COLECTIVOS, CONTRATOS SINDICALES Y CUALQUIER OTRA OBLIGACIÓN DE TIPO EXTRALEGAL PACTADA ENTRE EL TRABAJADOR Y EL EMPLEADOR.
- 2.10 LAS SANCIONES O LOS PERJUICIOS DERIVADOS DEL INCUMPLIMIENTO DE LAS DISPOSICIONES PREVISTAS EN LA LEY 99 DE 1993 RELACIONADAS CON LICENCIAS AMBIENTALES.
- 2.11 EVENTOS NO INCLUIDOS DENTRO DE LOS AMPAROS CONTRATADOS, O AQUELLOS QUE OCURRAN POR FUERA DE LA VIGENCIA DEL CONTRATO DE SEGURO
- 2.12 SALVO ACEPTACIÓN EXPRESA DE SOLIDARIA, EL AMPARO DE ANTICIPO NO CUBRE DINERO EFECTIVO O EN TITULO VALORES DIFERENTES AL CHEQUE, NI EL USO DE LOS DINEROS ENTREGADOS COMO PAGO ANTICIPADO AL CONTRATISTA.
- 2.13 EL AMPARO DE SALARIOS Y PRESTACIONES SOCIALES, EN NINGÚN CASO SE EXTIENDE A CUBRIR AL PERSONAL DE LOS SUBCONTRATISTAS O A AQUELLAS PERSONAS VINCULADAS AL CONTRATISTA BAJO MODALIDADES DIFERENTES AL CONTRATO DE TRABAJO.
- 2.14 EL AMPARO DE ESTABILIDAD DE LA OBRA NO SE EXTIENDE A CUBRIR EL INCUMPLIMIENTO DE LAS OBLIGACIONES PROPIAS DEL DEBIDO MANTENIMIENTO DE LAS OBRAS QUE CORRESPONDE A LA EMPRESA DE SERVICIOS PÚBLICOS, SALVO QUE SEA ESE EL OBJETO DEL CONTRATO.

3. VIGENCIA.

LA VIGENCIA DE LOS AMPAROS OTORGADOS POR LA PRESENTE PÓLIZA SE HARÁ CONSTAR EN LA CARÁTULA DE LA MISMA O MEDIANTE ANEXOS. LA VIGENCIA PODRÁ SER PRORROGADA A SOLICITUD DE LA PARTE INTERESADA. SI SOLIDARIA ACEPTA DICHA PRORROGA, EXPEDIRÁ LOS CERTIFICADOS O ANEXOS CORRESPONDIENTES.

4. PRIMAS.

EL TOMADOR DEL SEGURO ESTÁ OBLIGADO AL PAGO DE LA PRIMA. SALVO DISPOSICIÓN LEGAL O CONTRACTUAL EN CONTRARIO, DEBERÁ HACERLO A MAS TARDAR DENTRO DEL MES SIGUIENTE CONTADO A PARTIR DE LA FECHA DE ENTREGA DE LA PÓLIZA O DE LOS CERTIFICADOS DE MODIFICACIÓN O ANEXOS QUE SE EXPIDAN CON FUNDAMENTO EN ELLA. LA MORA (Art. 1068 C.Co.) EN EL PAGO DE LA PRIMA DE LA PÓLIZA O DE LOS CERTIFICADOS DE MODIFICACIÓN, PRODUCIRÁ LA TERMINACIÓN AUTOMÁTICA DEL CONTRATO DE SEGURO, Y DARÁ EL DERECHO A LA ASEGURADORA, PARA EXIGIR EL PAGO DE LA PRIMA DEVENGADA Y DE LOS GASTOS CAUSADOS CON OCASIÓN DE LA EXPEDICIÓN DE DICHS DOCUMENTOS. EL PAGO TARDÍO DE LA PRIMA NO REHABILITA EL SEGURO OTORGADO Y, DADO EL CASO, LA ASEGURADORA SOLO ESTARÁ OBLIGADA A DEVOLVER LA PORCIÓN DE PRIMA NO DEVENGADA.

5. SINIESTRO (Art. 1072 C.Co.)

EN DESARROLLO DEL PRINCIPIO DE QUE EL GARANTE NO SE COMPROMETE A MÁS DE AQUELLO A LO QUE EL GARANTIZADO SE COMPROMETIÓ, SOLIDARIA NO ASUME RESPONSABILIDAD ALGUNA POR AMPAROS O COBERTURAS QUE NO SE EXIJAN EXPRESAMENTE EN LA OBLIGACIÓN ASEGURADA. DE CONFORMIDAD CON EL ARTÍCULO 1077 DEL CÓDIGO DE COMERCIO, EL ASEGURADO DEBERÁ ACREDITAR LA OCURRENCIA DEL SINIESTRO Y LA CUANTÍA DE LA RECLAMACIÓN.

5.1 SE ACREDITARÁ LA OCURRENCIA ASÍ: (Art. 1077 C.Co.)

5.1.1 SIN PERJUICIO DE LA LIBERTAD PROBATORIA CON LA QUE CUENTA EL ASEGURADO, CON LOS DOCUMENTOS QUE DEMUESTREN LA OCURRENCIA DE UN EVENTO PRODUCIDO POR EL CONTRATISTA O AFIANZADO, QUE GENERE UN DETRIMENTO EN EL PATRIMONIO DEL ASEGURADO, QUE SE ENCUENTRE GARANTIZADO POR CUALQUIERA DE LOS AMPAROS CONSTITUIDOS Y SEÑALADOS EN LA CARÁTULA DE LA PÓLIZA.

5.2 SIN PERJUICIO DE LA LIBERTAD PROBATORIA CON LA QUE CUENTA EL ASEGURADO, SE PODRÁ PROBAR LA CUANTÍA CON EL ACTA DE LIQUIDACIÓN DEL CONTRATO, Y/O LOS DOCUMENTOS SOPORTE QUE DEMUESTREN UN DETRIMENTO PATRIMONIAL CAUSADO AL ASEGURADO, PROVINIENTE DE UN INCUMPLIMIENTO IMPUTABLE AL CONTRATISTA AFIANZADO, QUE SE ENCUENTRE AMPARADO POR LA PÓLIZA EXPEDIDA POR SOLIDARIA

6. AVISO. (Art. 1075 C.Co.)

LA EMPRESA DE SERVICIOS PÚBLICOS, SE OBLIGA A DAR NOTICIA AL ASEGURADOR, DE LA OCURRENCIA DEL SINIESTRO, DENTRO DE LOS TRES DÍAS SIGUIENTES A LA FECHA EN QUE LO HAYAN CONOCIDO O DEBIDO CONOCER. ESTE TÉRMINO PODRÁ AMPLIARSE MÁS NO REDUCIRSE POR LAS PARTES. EL ASEGURADO SE OBLIGA UNA VEZ CONOCIDO EL INCUMPLIMIENTO, A SUSPENDER TODOS LOS PAGOS AL AFIANZADO Y A RETENERLOS HASTA QUE SE DEFINAN LAS RESPONSABILIDADES CONSIGUIENTES.

7. PAGO DEL SINIESTRO.

DE CONFORMIDAD CON LO PREVISTO EN EL ARTÍCULO 1110 DEL CÓDIGO DE COMERCIO, LA INDEMNIZACIÓN PODRÁ SER PAGADA EN DINERO, O MEDIANTE LA REPOSICIÓN, REPARACIÓN O RECONSTRUCCIÓN DE LOS BIENES ASEGURADOS, A OPCIÓN DEL ASEGURADOR. SI SE OPTA POR INDEMNIZAR MEDIANTE LA ENTREGA DE UNA SUMA DE DINERO, DE CONFORMIDAD CON LO SEÑALADO EN EL ARTÍCULO 1080 DEL CÓDIGO DE COMERCIO, ESTE PAGO SE EFECTUARA ASÍ:

7.1 SE CANCELARÁ EL VALOR A INDEMNIZAR, DENTRO DEL MES SIGUIENTE A LA COMUNICACIÓN ESCRITA QUE DIRIJA LA EMPRESA DE SERVICIOS PÚBLICOS CONTRATANTE A SOLIDARIA, LA CUAL CONTENGA LOS DOCUMENTOS NECESARIOS PARA PROBAR LA EXISTENCIA DEL SINIESTRO Y SU CUANTÍA, EN LOS TÉRMINOS DEL ARTÍCULO 1077 DEL CÓDIGO DE COMERCIO.

7.2 PARA EL PAGO DE LA CLÁUSULA PENAL PECUNIARIA O DE LAS MULTAS, DENTRO DEL MES SIGUIENTE A LA COMUNICACIÓN ESCRITA QUE LE DIRIJA LA EMPRESA DE SERVICIOS PÚBLICOS CONTRATANTE A SOLIDARIA, ACOMPAÑADA DE LOS DOCUMENTOS QUE ACREDITEN LA OCURRENCIA DEL SINIESTRO Y DEL ACTA DE LIQUIDACIÓN FINAL DEL CONTRATO, SIEMPRE Y CUANDO NO EXISTA UN PROCESO JUDICIAL O EXTRAJUDICIAL EN CURSO. EN CASO DE ENCONTRARSE A LA EXPECTATIVA DE LA DECISIÓN DE CUALQUIER INSTANCIA JUDICIAL O EXTRAJUDICIAL RECONOCIDA POR LAS PARTES, SE PAGARÁ EL SINIESTRO UNA VEZ SE PRODUZCA EL FALLO EN DERECHO CORRESPONDIENTE, DEBIDAMENTE EJECUTORIADA, QUE CONDENE A PAGAR EL VALOR DE DICHA CLÁUSULA PENAL PECUNIARIA O MULTA. EN CASO DE QUE SOLIDARIA OPTÉ POR EL PAGO DE LA INDEMNIZACIÓN MEDIANTE LA EJECUCIÓN DIRECTA O INDIRECTA DEL CONTRATO, EL CONTRATISTA ACEPTA LA DESIGNACIÓN DEL NUEVO CONTRATISTA QUE PARA ELLO HAGA SOLIDARIA. EL INCUMPLIMIENTO DE LAS OBLIGACIONES ESTABLECIDAS EN LA CLÁUSULA OCTAVA DE ESTA PÓLIZA, ASÍ COMO DE CUALQUIERA OTRA OBLIGACIÓN QUE POR SU NATURALEZA SE CONSTITUYA EN UNA GARANTÍA, DE CONFORMIDAD CON LO PREVISTO EN LOS ARTÍCULOS 1061 Y 1062 DEL CÓDIGO DE COMERCIO, GENERARÁ LAS SANCIONES QUE EN DICHS ARTÍCULOS SE SEÑALAN.

8. REDUCCIÓN O PÉRDIDA DE LA INDEMNIZACIÓN.

SI EL ASEGURADO O EL BENEFICIARIO AL MOMENTO DE TENER CONOCIMIENTO DEL INCUMPLIMIENTO O EN CUALQUIER MOMENTO POSTERIOR A ÉSTE Y ANTERIOR AL PAGO DE LA INDEMNIZACIÓN, FUERE DEUDOR DEL GARANTIZADO POR CUALQUIER CONCEPTO, LA INDEMNIZACIÓN SE DISMINUIRÁ EN EL MONTO DE LAS ACRENCIAS SIEMPRE Y CUANDO ÉSTAS SEAN COMPENSABLES SEGÚN LA LEY, DE CONFORMIDAD CON LO SEÑALADO EN LOS ARTÍCULOS 1714 Y SIGUIENTES DEL CÓDIGO CIVIL. LOS MONTOS ASÍ COMPENSADOS SE DISMINUIRÁN DEL VALOR DE LA INDEMNIZACIÓN. DISMINUIRÁ TAMBIÉN LA INDEMNIZACIÓN EL VALOR DE LOS BIENES HABERES O DERECHOS QUE EL ASEGURADO O EL BENEFICIARIO HAYA OBTENIDO JUDICIAL O EXTRAJUDICIALMENTE EN EJERCICIO DE ACCIONES DERIVADAS DE LA OBLIGACIÓN ASEGURADA MEDIANTE ESTA PÓLIZA, O SUS CERTIFICADOS DE APLICACIÓN PREVISTOS O NO EN AQUELLA. LA EMPRESA DE SERVICIOS PÚBLICOS NO PUEDE RENUNCIAR EN NINGÚN MOMENTO A SUS DERECHOS EN CONTRA DEL GARANTIZADO Y SI LO HICIERE, PERDERÁ EL DERECHO A LA INDEMNIZACIÓN.

9. OBLIGACIONES DEL ASEGURADO (EMPRESA DE SERVICIOS PÚBLICOS)

9.1 PRESERVAR EL ESTADO DEL RIESGO Y POR CONSIGUIENTE SE COMPROMETE A MANTENER LA OBLIGACIÓN ASEGURADA EN LOS MISMOS TÉRMINOS Y CONDICIONES QUE SIRVIERON DE BASE A LA ASEGURADORA PARA EXPEDIR LA PRESENTE PÓLIZA Y SUS CERTIFICADOS DE MODIFICACIÓN.

9.2 NO INCURRIR EN DECLARACIONES INEXACTAS O RETICENTES, TODA VEZ QUE LAS AFIRMACIONES FALSAS O LAS OMISIONES MALICIOSAS EN QUE HAYA INCURRIDO EL ASEGURADO Y QUE HAYAN INDUCIDO A LA ASEGURADORA AL OTORGAMIENTO DEL SEGURO, PRODUCIRÁN LA NULIDAD RELATIVA DEL MISMO.

9.3 COOPERAR EN LA OBTENCIÓN DEL REEMBOLSO DE LAS SUMAS INDEMNIZADAS FRENTE AL CONTRATISTA AFIANZADO, UTILIZANDO TODOS LOS MEDIOS QUE ESTÉN A SU ALCANCE.

10. SUMA ASEGURADA.

LA RESPONSABILIDAD DE SOLIDARIA RESPECTO DE CADA AMPARO SE LIMITA AL VALOR ESTABLECIDO COMO SUMA ASEGURADA EN LA CARÁTULA O EN LOS ANEXOS QUE SE EXPIDAN CON FUNDAMENTO EN ELLA Y NO EXCEDERÁ, EN NINGÚN CASO, DE DICHA SUMA, DE ACUERDO CON LO ESTABLECIDO EN EL ARTÍCULO 1079 DEL CÓDIGO DE COMERCIO.

11. GARANTÍAS.

LA PRESENTE PÓLIZA SE EXPIDE BAJO LA GARANTÍA DE QUE LA EMPRESA DE SERVICIOS PÚBLICOS PERMITIRÁ A SOLIDARIA EJERCER LA VIGILANCIA DEL CONTRATISTA EN LA EJECUCIÓN DEL CONTRATO, PARA LO CUAL LA EMPRESA DE SERVICIOS PÚBLICOS CONTRATANTE LE PRESTARÁ LA COLABORACIÓN NECESARIA. LA EMPRESA DE SERVICIOS PÚBLICOS CONTRATANTE SE COMPROMETE, DENTRO DEL TERMINO ESTABLECIDO POR LA LEY, A EJERCER ESTRICTO CONTROL SOBRE EL DESARROLLO DEL CONTRATO Y SOBRE EL MANEJO DE LOS FONDOS Y BIENES CORRESPONDIENTES DENTRO DE LAS ATRIBUCIONES QUE DICHO CONTRATO LE CONFIERE, REMITIENDO COPIA DE LOS INFORMES A QUE HAYA LUGAR, PROFERIDOS POR EL INTERVENTOR DEL CONTRATO, A SOLIDARIA.

12. PROCESOS CONCURSALES.

LA EMPRESA DE SERVICIOS PÚBLICOS SE OBLIGA A HACER VALER SUS DERECHOS DENTRO DE CUALQUIER PROCESO CONCURSAL O PRECONCURSAL O LOS PREVISTOS EN LA LEY 550 Y SUS NORMAS COMPLEMENTARIAS, EN EL QUE LLEGARE A SER ADMITIDO EL GARANTIZADO, EN LA FORMA EN QUE DEBERÍA HACERLO SI CARECIESE DE LA GARANTÍA OTORGADA POR LA PRESENTE PÓLIZA, SUS CERTIFICADOS DE APLICACIÓN Y SUS AMPAROS, DANDO AVISO A SOLIDARIA DE TAL CONDUCTA.

SI LA EMPRESA DE SERVICIOS PÚBLICOS SE ABSTIENE DE INTERVENIR EN EL PROCESO CONCURSAL EN LA OPORTUNIDAD DEBIDA, SOLIDARIA DEDUCIRÁ DE UNA EVENTUAL INDEMNIZACIÓN, EL VALOR DE LOS PERJUICIOS QUE TALES OMISIONES PUEDAN CAUSARLE.

13. SUBROGACIÓN.

DE CONFORMIDAD CON LO ESTABLECIDO EN EL ARTICULO 1096 DEL CÓDIGO DE COMERCIO, EN VIRTUD DEL PAGO DE LA INDEMNIZACIÓN, SOLIDARIA SE SUBROGA HASTA CONCURRENCIA DE SU IMPORTE, EN TODOS LOS DERECHOS QUE LA EMPRESA DE SERVICIOS PÚBLICOS CONTRATANTE TENGA CONTRA EL CONTRATISTA.

14. MODIFICACIONES AL CONTRATO DE SEGURO.

LA PRESENTE PÓLIZA SE EXPIDE BAJO LA GARANTÍA DE QUE CUALQUIER MODIFICACIÓN AL CONTRATO AMPARADO SERÁ INFORMADA A SOLIDARIA, QUIEN PODRÁ AMPARAR DICHA MODIFICACIÓN, EVENTO EN EL CUAL LO HARÁ CONSTAR EN UN CERTIFICADO DE MODIFICACIÓN. EL INCUMPLIMIENTO DE ESTA OBLIGACIÓN EXONERARÁ A SOLIDARIA DE RESPONSABILIDAD, RESPECTO AL PAGO DE INDEMNIZACIÓN ALGUNA EN CASO DE INTRODUCIRSE, SIN SU AQUIESCENCIA EXPRESA, MODIFICACIONES AL CONTRATO CUYO CUMPLIMIENTO SE AMPARA.

15. PRESCRIPCIÓN.

LA PRESCRIPCIÓN DE LAS ACCIONES DERIVADAS DEL PRESENTE CONTRATO SE REGISTRÁ POR LAS NORMAS DEL CÓDIGO DE COMERCIO.

16. LLAMAMIENTO EN GARANTÍA.

CUANDO EL PROCESO ARBITRAL QUE DIRIMA CONTROVERSIAS ENTRE LA EMPRESA DE SERVICIOS PÚBLICOS ASEGURADA Y SU CONTRATISTA NO HAYA SIDO ACEPTADO PREVIAMENTE POR LA ASEGURADORA, EL ACUDIR AL LLAMAMIENTO EN GARANTÍA SERÁ DECISIÓN DISCRECIONAL DE ÉSTA SEGÚN LO PREVISTO EN EL ART. 127 DE LA LEY 446 DE 1998.

17. SEGUROS COEXISTENTES.

EN CASO DE EXISTIR EN EL MOMENTO DEL INCUMPLIMIENTO OTROS SEGUROS EN LOS CUALES SE CUBRAN LOS MISMOS AMPAROS, RESPECTO DEL MISMO CONTRATO, EL IMPORTE DE LA INDEMNIZACIÓN A QUE HAYA LUGAR SE DISTRIBUIRÁ ENTRE LOS ASEGURADORES EN PROPORCIÓN A LAS CUANTÍAS DE SUS RESPECTIVOS SEGUROS, SIN EXCEDER DE LA SUMA ASEGURADA BAJO ESA PÓLIZA.

18. COASEGURO.

EN CASO DE EXISTIR COASEGURO AL QUE SE REFIERE EL ARTICULO 1095 DEL CÓDIGO DE COMERCIO, EL IMPORTE DE LA INDEMNIZACIÓN A QUE HAYA LUGAR SE DISTRIBUIRÁ ENTRE LOS ASEGURADORES EN PROPORCIÓN A LAS CUANTÍAS DE SUS RESPECTIVOS SEGUROS, SIN EXCEDER DE LA SUMA ASEGURADA BAJO ESA PÓLIZA.

19. CONFLICTO DE INTERESES.

SOLIDARIA Y LA EMPRESA DE SERVICIOS PÚBLICOS ASEGURADA EJERCERÁN RECÍPROCAMENTE, EL MAYOR CUIDADO Y HARÁN TODAS LAS DILIGENCIAS RAZONABLES PARA PREVENIR CUALQUIER ACCIÓN O ACCIONES QUE PUDIERAN OCASIONAR UN CONFLICTO ENTRE LOS INTERESES DE AMBAS PARTES. ESTAS ACTIVIDADES TAMBIÉN SERÁN APLICABLES A SUS EMPLEADOS O AGENTES EN SUS RELACIONES MUTUAS.

20. NATURALEZA DEL SEGURO.

LA GARANTÍA OTORGADA POR ESTA PÓLIZA O SUS CERTIFICADOS DE APLICACIÓN NO CONSTITUYE UNA FIANZA, NI ES SOLIDARIA, NI INCONDICIONAL. SU EXIGIBILIDAD ESTÁ SUPEDITADA A LA OCURRENCIA DEL SINIESTRO POR INCUMPLIMIENTO SEGÚN LOS DISTINTOS AMPAROS OTORGADOS POR ESTA PÓLIZA, SUS ANEXOS Y/O SUS CERTIFICADOS DE APLICACIÓN.

21. ACEPTACIÓN.

EL RECIBO POR PARTE DE LA EMPRESA DE SERVICIOS PÚBLICOS ASEGURADA DE LAS PRESENTES CONDICIONES GENERALES, IMPLICA LA ACEPTACIÓN EXPRESA DE LAS MISMAS, OBLIGÁNDOSE AL CUMPLIMIENTO DE LAS RESPONSABILIDADES PACTADAS QUE LE CORRESPONDEN.

22. DOMICILIO.

SIN PERJUICIO DE LAS DISPOSICIONES PROCESALES, PARA LOS EFECTOS RELACIONADOS CON EL PRESENTE CONTRATO SE FIJA EL DOMICILIO EN LA CIUDAD DE REPÚBLICA DE COLOMBIA.



RECIBO DE CAJA No. 580200020



AGENCIA PEREIRA	TRANSACCIÓN Nro. 580307777	FECHA DE RECAUDO 20/06/2024	TIPO PAGADOR ASEGURADO
NOMBRE PAGADOR EL DIAMANTE SUMINISTROS Y DOTACIONES SAS		C.C o NIT 901589224	
TOMADOR PÓLIZA EL DIAMANTE SUMINISTROS Y DOTACIONES SAS			
DETALLE DE PAGO PAGO POLIZA DE CUMP. ENT. ESTATALES 994000086468 - NRO. ELECTRÓNICO 5804520657			
VALOR EN LETRAS (en Pesos) CUARENTA Y DOS MIL OCHOCIENTOS CUARENTA PESOS		VALOR RECIBO \$ 42,840.00	
PAGO PÓLIZA DE CUMP. ENT. ESTATALES 994000086468 - ANEXO 0 AGENCIA PEREIRA, TOMADOR PÓLIZA: NIT-901589224 EL DIAMANTE SUMINISTROS Y DOTACIONES SAS . VALOR PAGADO \$ 42,840.00 RELACIONADO CON EL NRO. DE RECIBO 580307777			

FIRMA RECIBIDO PAGO

RECIBO GENERADO POR: VELASQUEZ CATAÑO JULIO CESAR

 República de Colombia Departamento del Caquetá EMPRESA DE SERVICIOS PÚBLICOS DOMICILIARIOS AGUA RICA AAA S.A. ESP NIT: 900.063.583-7	CERTIFICACIÓN	
	OFIC. JEFE OPERATIVO	

AGUA RICA AAA S.A E.S.P

NIT: 900.063.583-7

CERTIFICACIÓN

AGUA RICA AAA S.A E.S.P, identificada con NIT. 900.063.583-7; con domicilio en la ciudad de Puerto Rico Caquetá, certifica que **EL DIAMANTE SUMINISTROS Y DOTACIONES SAS** identificada con NIT. 901.589.224-1. Celebró contrato de suministros No. 09-23 cuyo objeto es compra de rollos térmicos para procesos de lectura y dispositivos antifraude, llaves flexibles y rígidas para el corte y suspensión de suministro a suscriptores que se encuentran en mora.

El contrato se ejecutó en su totalidad, por valor de \$71.432.700 (setenta y un millón cuatrocientos treinta y dos mil setecientos pesos), desde mayo 8 de 2023 fecha de iniciación a diciembre 31 de 2023 fecha de finalización del contrato. Cumpliendo a cabalidad con todos los términos en cuanto calidad, garantías, servicio y tiempos de entrega.

Esta certificación se expide en Puerto Rico Caquetá a los veinte (20) días del mes de mayo de 2024.

GIOVANNI NARVÁEZ RODRÍGUEZ
Gerente.



Dirección:	Calle 5ª No 4-44 Barrio Las Américas	Proyectó: Edgar Guzmán – Jefe operativo
Síto Web:		Elaboró: : Edgar Guzmán – Jefe operativo
Teléfono:	319 2175357	Revisó: Johana Guevara – Jefe administrativa comercial y financiera
Correo Electrónico:	aguarica@hotmail.com	Aprobó: Giovanni Narváez Rodríguez – Gerente

“Unidos por Puerto Rico, para que vuelva el Progreso”

**CERTIFICACIÓN DE PAGOS DE SEGURIDAD SOCIAL Y APORTES
PARAFISCALES -ARTÍCULO 50 DE LA LEY 789 DE 2002**

Para dar cumplimiento a lo previsto en el artículo 50 de la Ley 789 de 2002, el suscrito Representante Legal **JOHN EDISON MARTINEZ RAMIREZ** de la sociedad **EL DIAMANTE SUMINISTROS Y DOTACIONES SAS**, identificada con NIT No. 901.589.224-1, certifica que la mencionada sociedad ha realizado los pagos legalmente exigibles correspondientes a los sistemas de salud, riesgos profesionales, pensiones y aportes a las Cajas de Compensación Familiar, Instituto Colombiano de Bienestar familiar (ICBF) y Servicio Nacional de Aprendizaje (SENA) correspondientes a las nóminas de los últimos seis (6) meses anteriores a la fecha de presentación de la propuesta, razón por la cual la referida sociedad se encuentra al día en el pago de aportes a seguridad social y aportes parafiscales; esta certificación se expide para **EMPOCALDAS S.A E.S.P.**

Dada en Bogotá a los veinte cuatro (24) días del mes de junio de 2024.

Atentamente,



JOHN EDISON MARTINEZ RAMIREZ
Representante Legal
EL DIAMANTE SUMINISTROS Y DOTACIONES SAS
NIT. 901.589.224.-1



INDICE DERECHO

FECHA DE NACIMIENTO 01-MAY-1963

JUNIN
(CUNDINAMARCA)

LUGAR DE NACIMIENTO

1.44

ESTATURA

O+

G.S. RH

F

SEXO

14-DIC-1981 SILVANIA

FECHA Y LUGAR DE EXPEDICION

Carlos Ariel Sánchez Torres
REGISTRADOR NACIONAL
CARLOS ARIEL SANCHEZ TORRES

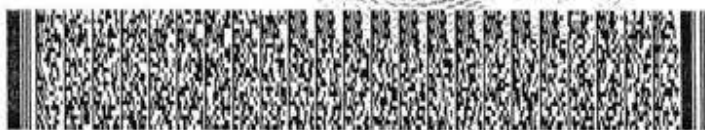

A-1500150-00204815-F-0020926328-20091220 0019229677A 2 1460112850

SECRETARIA DEL ESTADO CIVIL



República de Colombia
Ministerio de Educación Nacional

JUNTA CENTRAL DE CONTADORES
TARJETA PROFESIONAL
DE CONTADOR PUBLICO



64529-T

EL OIA ISABEL
SOLORZA GONZALEZ
C.C. 20926328
RESOLUCION INSCRIPCION 33 FECHA 15/04/99
UNIVERSIDAD ANTONIO NARIÑO

Presidente  00072537



FIRMA DEL TITULAR 021511

Esta tarjeta es el único documento que lo acredita como CONTADOR PUBLICO de acuerdo con lo establecido en la ley 43 de 1990.
Agradecemos a quien encuentre esta tarjeta devolverla al Ministerio de Educación Nacional - Junta Central de Contadores



20926328

UNIDAD
ADMINISTRATIVA
ESPECIAL

**JUNTA CENTRAL
DE CONTADORES**



Certificado No:

8588891790987912

**LA REPUBLICA DE COLOMBIA
MINISTERIO DE COMERCIO, INDUSTRIA Y TURISMO
UNIDAD ADMINISTRATIVA ESPECIAL
JUNTA CENTRAL DE CONTADORES**

**CERTIFICA A:
QUIEN INTERESE**

Que el contador público **ELVIA ISABEL SOLORZA GONZALEZ** identificado con CÉDULA DE CIUDADANÍA No 20926328 de SILVANIA (CUNDINAMARCA) Y Tarjeta Profesional No 64529-T SI tiene vigente su inscripción en la Junta Central de Contadores y desde los últimos 5 años.

NO REGISTRA ANTECEDENTES DISCIPLINARIOS *****

Dado en BOGOTA a los 24 días del mes de Mayo de 2024 con vigencia de (3) Meses, contados a partir de la fecha de su expedición.

DIRECTOR GENERAL

ESTE CERTIFICADO DIGITAL TIENE PLENA VALIDEZ DE CONFORMIDAD CON LO ESTABLECIDO EN EL ARTICULO 2 DE LA LEY 527 DE 1999, DECRETO UNICO REGLAMENTARIO 1074 DE 2015 Y ARTICULO 6 PARAGRAFO 3 DE LA LEY 962 DEL 2005

Para confirmar los datos y veracidad de este certificado, lo puede consultar en la página web www.jcc.gov.co digitando el número del certificado

CERTIFICADO DE EXISTENCIA Y REPRESENTACIÓN LEGAL

Fecha Expedición: 28 de mayo de 2024 Hora: 17:19:06
Recibo No. AA24942982
Valor: \$ 7,900

CÓDIGO DE VERIFICACIÓN A24942982BF3A9

Verifique el contenido y confiabilidad de este certificado, ingresando a www.ccb.org.co/certificadoselectronicos y digite el respectivo código, para que visualice la imagen generada al momento de su expedición. La verificación se puede realizar de manera ilimitada, durante 60 días calendario contados a partir de la fecha de su expedición.

CON FUNDAMENTO EN LA MATRÍCULA E INSCRIPCIONES EFECTUADAS EN EL REGISTRO MERCANTIL, LA CÁMARA DE COMERCIO CERTIFICA:

NOMBRE, IDENTIFICACIÓN Y DOMICILIO

Razón social: EL DIAMANTE SUMINISTROS Y DOTACIONES SAS
Nit: 901.589.224-1
Domicilio principal: Bogotá D.C.

MATRÍCULA

Matrícula No. 03514206
Fecha de matrícula: 12 de abril de 2022
Último año renovado: 2024
Fecha de renovación: 14 de marzo de 2024
Grupo NIIF: Grupo III.

UBICACIÓN

Dirección del domicilio principal: Calle 34 Sur # 68 H -17
Municipio: Bogotá D.C.
Correo electrónico: suministroseldiamante.c@gmail.com
Teléfono comercial 1: 3027009739
Teléfono comercial 2: 3195869217
Teléfono comercial 3: No reportó.

Dirección para notificación judicial: Calle 34 Sur # 68 H -17
Municipio: Bogotá D.C.
Correo electrónico de notificación: suministroseldiamante.c@gmail.com
Teléfono para notificación 1: 3027009739
Teléfono para notificación 2: 3195869217
Teléfono para notificación 3: No reportó.

La persona jurídica SI autorizó para recibir notificaciones personales a través de correo electrónico, de conformidad con lo establecido en los artículos 291 del Código General del Procesos y 67 del Código de Procedimiento Administrativo y de lo Contencioso Administrativo.

CERTIFICADO DE EXISTENCIA Y REPRESENTACIÓN LEGAL

Fecha Expedición: 28 de mayo de 2024 Hora: 17:19:06

Recibo No. AA24942982

Valor: \$ 7,900

CÓDIGO DE VERIFICACIÓN A24942982BF3A9

Verifique el contenido y confiabilidad de este certificado, ingresando a www.ccb.org.co/certificadoselectronicos y digite el respectivo código, para que visualice la imagen generada al momento de su expedición. La verificación se puede realizar de manera ilimitada, durante 60 días calendario contados a partir de la fecha de su expedición.

CONSTITUCIÓN

Por Documento Privado del 11 de abril de 2022 de Asamblea de Accionistas, inscrito en esta Cámara de Comercio el 12 de abril de 2022, con el No. 02815067 del Libro IX, se constituyó la sociedad de naturaleza Comercial denominada EL DIAMANTE SUMINISTROS Y DOTACIONES SAS.

TÉRMINO DE DURACIÓN

La persona jurídica no se encuentra disuelta y su duración es indefinida.

OBJETO SOCIAL

La sociedad tiene por objeto principal la fabricación, distribución, comercialización y suministros de conectores antifraudes para recuperar cartera en Acueductos públicos y privados del país, exportación e importación de los mismos, también la distribución de todos los elementos relacionados y accesorios para el funcionamiento de los acueductos y alcantarillados, como: tubería, válvulas, medidores, cajillas, registros, llaves de paso. Mantenimiento de piscinas y suministro de los elementos para el mantenimiento. Prestar los servicios de corte y reconexión, facturación, cobro recaudo gestión y recuperación de cartera en los acueductos públicos y privados del país. La empresa también se dedicará a prestar los servicios de mensajería especializada y domicilios, así como también al suministro de dotaciones, elementos de protección personal y de bioseguridad. La sociedad podrá llevar a cabo, en general, todas las operaciones, de cualquier naturaleza que ellas fueren, relacionadas con el objeto mencionado, así como cualesquiera actividades similares, conexas o complementarias o que permitan facilitar o desarrollar el comercio o la industria de la sociedad.

CAPITAL

* CAPITAL AUTORIZADO *

CERTIFICADO DE EXISTENCIA Y REPRESENTACIÓN LEGAL

Fecha Expedición: 28 de mayo de 2024 Hora: 17:19:06

Recibo No. AA24942982

Valor: \$ 7,900

CÓDIGO DE VERIFICACIÓN A24942982BF3A9

Verifique el contenido y confiabilidad de este certificado, ingresando a www.ccb.org.co/certificadoselectronicos y digite el respectivo código, para que visualice la imagen generada al momento de su expedición. La verificación se puede realizar de manera ilimitada, durante 60 días calendario contados a partir de la fecha de su expedición.

Valor : \$100.000.000,00
No. de acciones : 1.000,00
Valor nominal : \$100.000,00

*** CAPITAL SUSCRITO ***

Valor : \$100.000.000,00
No. de acciones : 1.000,00
Valor nominal : \$100.000,00

*** CAPITAL PAGADO ***

Valor : \$100.000.000,00
No. de acciones : 1.000,00
Valor nominal : \$100.000,00

REPRESENTACIÓN LEGAL

La administración y representación legal de la sociedad está en cabeza del representante legal que se podrá denominar gerente, quien tendrá un suplente que podrá reemplazarlo en sus faltas absolutas, temporales o accidentales.

FACULTADES Y LIMITACIONES DEL REPRESENTANTE LEGAL

El Gerente es el representante legal de la empresa, con facultades, por lo tanto, para ejecutar todos los actos y contratos acordes con la naturaleza de su encargo y que se relacionen directamente con el giro ordinario de los negocios de la empresa. En especial el gerente tendrá las siguientes funciones: Uso de la firma o razón social. 2. Designar los empleados que requiera el normal funcionamiento de la compañía y señalarles su remuneración. 3. Rendir cuentas de su gestión a los accionistas. 4. Constituir los apoderados judiciales necesarios para la defensa de los intereses sociales. El gerente podrá contratar sin límite de atribuciones para que comprometa a la empresa sin autorización previa, para la ejecución de todo acto o contrato ilimitadamente (SIC).

NOMBRAMIENTOS

CERTIFICADO DE EXISTENCIA Y REPRESENTACIÓN LEGAL

Fecha Expedición: 28 de mayo de 2024 Hora: 17:19:06

Recibo No. AA24942982

Valor: \$ 7,900

CÓDIGO DE VERIFICACIÓN A24942982BF3A9

Verifique el contenido y confiabilidad de este certificado, ingresando a www.ccb.org.co/certificadoselectronicos y digite el respectivo código, para que visualice la imagen generada al momento de su expedición. La verificación se puede realizar de manera ilimitada, durante 60 días calendario contados a partir de la fecha de su expedición.

REPRESENTANTES LEGALES

Por Documento Privado del 11 de abril de 2022, de Asamblea de Accionistas, inscrita en esta Cámara de Comercio el 12 de abril de 2022 con el No. 02815067 del Libro IX, se designó a:

CARGO	NOMBRE	IDENTIFICACIÓN
Gerente	John Edison Martínez Ramírez	C.C. No. 000001030523948

CARGO	NOMBRE	IDENTIFICACIÓN
Suplente	Hermenegildo Yossa Cabrera	C.C. No. 000000019235048

RECURSOS CONTRA LOS ACTOS DE INSCRIPCIÓN

De conformidad con lo establecido en el Código de Procedimiento Administrativo y de lo Contencioso Administrativo y la Ley 962 de 2005, los actos administrativos de registro, quedan en firme dentro de los diez (10) días hábiles siguientes a la fecha de inscripción, siempre que no sean objeto de recursos. Para estos efectos, se informa que para la Cámara de Comercio de Bogotá, los sábados NO son días hábiles.

Una vez interpuestos los recursos, los actos administrativos recurridos quedan en efecto suspensivo, hasta tanto los mismos sean resueltos, conforme lo prevé el artículo 79 del Código de Procedimiento Administrativo y de lo Contencioso Administrativo.

A la fecha y hora de expedición de este certificado, NO se encuentra en curso ningún recurso.

CLASIFICACIÓN DE ACTIVIDADES ECONÓMICAS - CIIU

Actividad principal Código CIIU: 4663



CERTIFICADO DE EXISTENCIA Y REPRESENTACIÓN LEGAL

Fecha Expedición: 28 de mayo de 2024 Hora: 17:19:06

Recibo No. AA24942982

Valor: \$ 7,900

CÓDIGO DE VERIFICACIÓN A24942982BF3A9

Verifique el contenido y confiabilidad de este certificado, ingresando a www.ccb.org.co/certificadoselectronicos y digite el respectivo código, para que visualice la imagen generada al momento de su expedición. La verificación se puede realizar de manera ilimitada, durante 60 días calendario contados a partir de la fecha de su expedición.

Actividad secundaria Código CIIU: 4659
Otras actividades Código CIIU: 4752, 3320

TAMAÑO EMPRESARIAL

De conformidad con lo previsto en el artículo 2.2.1.13.2.1 del Decreto 1074 de 2015 y la Resolución 2225 de 2019 del DANE el tamaño de la empresa es Microempresa

Lo anterior de acuerdo a la información reportada por el matriculado o inscrito en el formulario RUES:

Ingresos por actividad ordinaria \$ 0

Actividad económica por la que percibió mayores ingresos en el período - CIIU : 4663

INFORMACIÓN COMPLEMENTARIA

Que, los datos del empresario y/o el establecimiento de comercio han sido puestos a disposición de la Policía Nacional a través de la consulta a la base de datos del RUES.

Los siguientes datos sobre Planeación son informativos: Fecha de envío de información a Planeación : 15 de marzo de 2024. \n \n Señor empresario, si su empresa tiene activos inferiores a 30.000 SMLMV y una planta de personal de menos de 200 trabajadores, usted tiene derecho a recibir un descuento en el pago de los parafiscales de 75% en el primer año de constitución de su empresa, de 50% en el segundo año y de 25% en el tercer año. Ley 590 de 2000 y Decreto 525 de 2009. Recuerde ingresar a www.supersociedades.gov.co para verificar si su empresa está obligada a remitir estados financieros. Evite sanciones.

El presente certificado no constituye permiso de funcionamiento en ningún caso.

Este certificado refleja la situación jurídica registral de la sociedad, a la fecha y hora de su expedición.

CERTIFICADO DE EXISTENCIA Y REPRESENTACIÓN LEGAL

Fecha Expedición: 28 de mayo de 2024 Hora: 17:19:06

Recibo No. AA24942982

Valor: \$ 7,900

CÓDIGO DE VERIFICACIÓN A24942982BF3A9

Verifique el contenido y confiabilidad de este certificado, ingresando a www.ccb.org.co/certificadoselectronicos y digite el respectivo código, para que visualice la imagen generada al momento de su expedición. La verificación se puede realizar de manera ilimitada, durante 60 días calendario contados a partir de la fecha de su expedición.

Este certificado fue generado electrónicamente con firma digital y cuenta con plena validez jurídica conforme a la Ley 527 de 1999.

Firma mecánica de conformidad con el Decreto 2150 de 1995 y la autorización impartida por la Superintendencia de Industria y Comercio, mediante el oficio del 18 de noviembre de 1996.



CONSTANZA PUENTES TRUJILLO

2. Concepto 0 2 Actualización

4. Número de formulario

141047866469

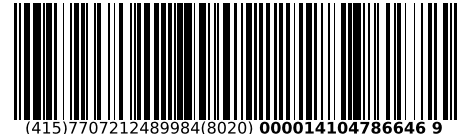

(415)7707212489984(8020) 000014104786646 9

5. Número de Identificación Tributaria (NIT)

6. DV

12. Dirección seccional

14. Buzón electrónico

9 0 1 5 8 9 2 2 4

1

Impuestos de Bogotá

3 2

IDENTIFICACIÓN

24. Tipo de contribuyente

25. Tipo de documento

26. Número de Identificación

27. Fecha expedición

Persona jurídica

1

Lugar de expedición

28. País

29. Departamento

30. Ciudad/Municipio

31. Primer apellido

32. Segundo apellido

33. Primer nombre

34. Otros nombres

35. Razón social

EL DIAMANTE SUMINISTROS Y DOTACIONES SAS

36. Nombre comercial

37. Sigla

UBICACIÓN

38. País

COLOMBIA

1 6 9

39. Departamento

Bogotá D.C.

1 1

40. Ciudad/Municipio

Bogotá, D.C.

0 0 1

41. Dirección principal

CL 34 SUR 68 H 17

42. Correo electrónico

suministroseldiamante.c@gmail.com

43. Código postal

44. Teléfono 1

3 1 9 5 8 6 9 2 1 7

45. Teléfono 2

3 0 2 7 0 0 9 7 3 9

CLASIFICACIÓN

Actividad económica

Ocupación

Actividad principal

Actividad secundaria

Otras actividades

46. Código

47. Fecha inicio actividad

48. Código

49. Fecha inicio actividad

50. Código

1 2

51. Código

52. Número establecimientos

4 6 6 3

2 0 2 2 0 4 1 2

4 7 5 2

2 0 2 2 0 4 1 2

4 7 5 4 3 3 2 0

Responsabilidades, Calidades y Atributos

1 2 3 4 5 6 7 8 9 10 11 12 13 14 15 16 17 18 19 20 21 22 23 24 25 26

53. Código

5 7 9 1 0 1 4 4 8 5 2 5 5

05- Imppto. renta y compl. régimen ordinario 55- Informante de Beneficiarios Finales

07- Retención en la fuente a título de renta

09- Retención en la fuente en el impuesto

10- Obligado aduanero

14- Informante de exogena

48 - Impuesto sobre las ventas - IVA

52 - Facturador electrónico

Usuarios aduaneros

Exportadores

1	2	3	4	5	6	7	8	9	10	
54. Código	2	2								
	11	12	13	14	15	16	17	18	19	20

55. Forma	56. Tipo	Servicio	1	2	3
1	1	57. Modo			
		58. CPC			

IMPORTANTE: Sin perjuicio de las actualizaciones a que haya lugar, la inscripción en el Registro Único Tributario -RUT-, tendrá vigencia indefinida y en consecuencia no se exigirá su renovación

Para uso exclusivo de la DIAN

59. Anexos

SI

NO

60. No. de Folios:

0

61. Fecha

2024 - 06 - 20 / 18 : 26: 36

La información suministrada a través del formulario oficial de inscripción, actualización, suspensión y cancelación del Registro Único Tributario (RUT), deberá ser exacta y veraz; en caso de constatar inexactitud en alguno de los datos suministrados se adelantarán los procedimientos administrativos sancionatorios o de suspensión, según el caso, Parágrafo del artículo 1.6.1.2.6 del Decreto 1625 del 2016. De igual manera al formalizar el trámite el usuario fue informado y acepta la política de tratamiento de datos ley 1581 de 2012.

Firma del solicitante:

Sin perjuicio de las verificaciones que la DIAN realice.

Firma autorizada:

984. Nombre MARTINEZ RAMIREZ JOHN EDISON

985. Cargo Representante legal Certificado

Espacio reservado para la DIAN

4. Número de formulario

141047866469



(415)7707212489984(8020) 000014104786646 9

5. Número de Identificación Tributaria (NIT) 9 0 1 5 8 9 2 2 4 1 6. DV 1 12. Dirección seccional Impuestos de Bogotá 14. Buzón electrónico 3 2

Características y formas de las organizaciones

62. Naturaleza 2 63. Formas asociativas 1 2 64. Entidades o institutos de derecho público de orden nacional, departamental, municipal y descentralizados 65. Fondos 66. Cooperativas 67. Sociedades y organismos extranjeros 68. Sin personería jurídica 69. Otras organizaciones no clasificadas 70. Beneficio 1

Constitución, Registro y Última Reforma

Composición del Capital

Documento	1. Constitución	2. Reforma	Composición del Capital	
71. Clase	0 4		82. Nacional	%
72. Número			83. Nacional público	%
73. Fecha	2 0 2 2, 0 4, 1 1		84. Nacional privado	%
74. Número de notaría			85. Extranjero	%
75. Entidad de registro	0 3		86. Extranjero público	%
76. Fecha de registro	2 0 2 2, 0 4, 1 2		87. Extranjero privado	%
77. No. Matrícula mercantil	0 3 5 1 4 2 0 6			
78. Departamento	1 1			
79. Ciudad/Municipio	4			
Vigencia				
80. Desde	2 0 2 2, 0 4, 1 1			
81. Hasta	2 2 0 0, 1 2, 3 1			

Entidad de vigilancia y control

88. Entidad de vigilancia y control Superintendencia de Sociedades 5

Estado y Beneficio

Item	89. Estado actual	90. Fecha cambio de estado	91. Número de Identificación Tributaria (NIT)	92. DV
1				-
2				-
3				-
4				-
5				-

Vinculación económica

93. Vinculación económica 94. Nombre del grupo económico y/o empresarial 95. Número de Identificación Tributaria (NIT) de la Matriz o Controlante 96. DV. 97. Nombre o razón social de la matriz o controlante 170. Número de identificación tributaria otorgado en el exterior 171. País 172. Número de identificación tributaria sociedad o natural del exterior con EP 173. Nombre o razón social de la sociedad o natural del exterior con EP

Espacio reservado para la DIAN

4. Número de formulario

141047866469



(415)7707212489984(8020) 000014104786646 9

5. Número de Identificación Tributaria (NIT)	6. DV	12. Dirección seccional	14. Buzón electrónico
9 0 1 5 8 9 2 2 4	1	Impuestos de Bogotá	3 2

Representación

1	98. Representación	99. Fecha inicio ejercicio representación		
	REPRS LEGAL PRIN 1 8	2 0 2 2 0 4 1 1		
	100. Tipo de documento	101. Número de identificación	102. DV	103. Número de tarjeta profesional
	Cédula de Ciudadaní 1 3	1 0 3 0 5 2 3 9 4 8		
104. Primer apellido	105. Segundo apellido	106. Primer nombre	107. Otros nombres	
MARTINEZ	RAMIREZ	JOHN	EDISON	
108. Número de Identificación Tributaria (NIT)	109. DV	110. Razón social representante legal		
2	98. Representación	99. Fecha inicio ejercicio representación		
	REPRS LEGAL SUPL 1 9	2 0 2 2 0 4 1 1		
	100. Tipo de documento	101. Número de identificación	102. DV	103. Número de tarjeta profesional
	Cédula de Ciudadan 1 3	1 9 2 3 5 0 4 8		
104. Primer apellido	105. Segundo apellido	106. Primer nombre	107. Otros nombres	
YOSSA	CABRERA	HERMENEGILDO		
108. Número de Identificación Tributaria (NIT)	109. DV	110. Razón social representante legal		
3	98. Representación	99. Fecha inicio ejercicio representación		
	100. Tipo de documento	101. Número de identificación	102. DV	103. Número de tarjeta profesional
104. Primer apellido	105. Segundo apellido	106. Primer nombre	107. Otros nombres	
108. Número de Identificación Tributaria (NIT)	109. DV	110. Razón social representante legal		
4	98. Representación	99. Fecha inicio ejercicio representación		
	100. Tipo de documento	101. Número de identificación	102. DV	103. Número de tarjeta profesional
104. Primer apellido	105. Segundo apellido	106. Primer nombre	107. Otros nombres	
108. Número de Identificación Tributaria (NIT)	109. DV	110. Razón social representante legal		
5	98. Representación	99. Fecha inicio ejercicio representación		
	100. Tipo de documento	101. Número de identificación	102. DV	103. Número de tarjeta profesional
104. Primer apellido	105. Segundo apellido	106. Primer nombre	107. Otros nombres	
108. Número de Identificación Tributaria (NIT)	109. DV	110. Razón social representante legal		



CERTIFICADO DE ANTECEDENTES
CERTIFICADO ORDINARIO
No. 249199403



PIB
18:38:15
Hoja 1 de 01

Bogotá DC, 20 de junio del 2024

La PROCURADURIA GENERAL DE LA NACIÓN certifica que una vez consultado el Sistema de Información de Registro de Sanciones e Inhabilidades (SIRI), el(la) señor(a) JOHN EDISON MARTINEZ RAMIREZ identificado(a) con Cédula de ciudadanía número 1030523948:

NO REGISTRA SANCIONES NI INHABILIDADES VIGENTES

ADVERTENCIA: La certificación de antecedentes contiene las anotaciones de las sanciones o inhabilidades que se encuentren vigentes. Cuando se trate de nombramiento o posesión en cargos que exijan para su desempeño ausencia de antecedentes, se certificarán todas las anotaciones que figuren en el registro. Anterior, de acuerdo a los incisos 3o. y 4o. del artículo 238 Ley 1952 de 2019.

NOTA: El certificado de antecedentes disciplinarios es un documento que contiene las anotaciones e inhabilidades generadas por sanciones penales, disciplinarias, inhabilidades que se deriven de las relaciones contractuales con el estado, de los fallos con responsabilidad fiscal, de las decisiones de pérdida de investidura y de las condenas proferidas contra servidores, ex servidores públicos y particulares que desempeñen funciones públicas en ejercicio de la acción de repetición o llamamiento en garantía. **Este documento tiene efectos para acceder al sector público, en los términos que establezca la Constitución Política y la ley particular o demás disposiciones vigentes.** El Sistema SIRI reporta como antecedentes solamente las sanciones con debida ejecutoria recibidas de las autoridades nacionales colombianas. En caso de nombramiento o suscripción de contratos con el Estado, es responsabilidad de la Entidad, validar la información de antecedentes del aspirante en la página web: <https://www.procuraduria.gov.co/Pages/certificado-antecedentes.aspx>



CARLOS ARTURO ARBOLEDA MONTOYA
Jefe División de Relacionamento Con El Ciudadano

ATENCIÓN :

ESTE CERTIFICADO CONSTA DE 01 HOJA(S), SOLO ES VALIDO EN SU TOTALIDAD. VERIFIQUE QUE EL NUMERO DEL CERTIFICADO SEA EL MISMO EN TODAS LAS HOJAS.

CERTIFICADO DE ANTECEDENTES
CERTIFICADO ORDINARIO
No. 249199490



PIB
18:39:51
Hoja 1 de 01

Bogotá DC, 20 de junio del 2024

La PROCURADURIA GENERAL DE LA NACIÓN certifica que una vez consultado el Sistema de Información de Registro de Sanciones e Inhabilidades (SIRI), la persona EL DIAMANTE SUMINISTROS Y DOTACIONES SAS identificado(a) con NIT número 9015892241:

NO REGISTRA SANCIONES NI INHABILIDADES VIGENTES

ADVERTENCIA: La certificación de antecedentes contiene las anotaciones de las sanciones o inhabilidades que se encuentren vigentes. Cuando se trate de nombramiento o posesión en cargos que exijan para su desempeño ausencia de antecedentes, se certificarán todas las anotaciones que figuren en el registro. Anterior, de acuerdo a los incisos 3o. y 4o. del artículo 238 Ley 1952 de 2019.

NOTA: El certificado de antecedentes disciplinarios es un documento que contiene las anotaciones e inhabilidades generadas por sanciones penales, disciplinarias, inhabilidades que se deriven de las relaciones contractuales con el estado, de los fallos con responsabilidad fiscal, de las decisiones de pérdida de investidura y de las condenas proferidas contra servidores, ex servidores públicos y particulares que desempeñen funciones públicas en ejercicio de la acción de repetición o llamamiento en garantía. **Este documento tiene efectos para acceder al sector público, en los términos que establezca la Constitución Política y la ley particular o demás disposiciones vigentes.** El Sistema SIRI reporta como antecedentes solamente las sanciones con debida ejecutoria recibidas de las autoridades nacionales colombianas. En caso de nombramiento o suscripción de contratos con el Estado, es responsabilidad de la Entidad, validar la información de antecedentes del aspirante en la página web: <https://www.procuraduria.gov.co/Pages/certificado-antecedentes.aspx>



CARLOS ARTURO ARBOLEDA MONTOYA
Jefe División de Relacionamento Con El Ciudadano

ATENCIÓN :

ESTE CERTIFICADO CONSTA DE 01 HOJA(S), SOLO ES VALIDO EN SU TOTALIDAD. VERIFIQUE QUE EL NUMERO DEL CERTIFICADO SEA EL MISMO EN TODAS LAS HOJAS.

LA CONTRALORÍA DELEGADA PARA RESPONSABILIDAD FISCAL ,
INTERVENCIÓN JUDICIAL Y COBRO COACTIVO

CERTIFICA:

Que una vez consultado el Sistema de Información del Boletín de Responsables Fiscales 'SIBOR', hoy jueves 20 de junio de 2024, a las 18:35:22, el número de identificación, relacionado a continuación, NO SE ENCUENTRA REPORTADO COMO RESPONSABLE FISCAL.

Tipo Documento	Cédula de Ciudadanía
No. Identificación	1030523948
Código de Verificación	1030523948240620183521

Esta Certificación es válida en todo el Territorio Nacional, siempre y cuando el tipo y número consignados en el respectivo documento de identificación, coincidan con los aquí registrados.

De conformidad con el Decreto 2150 de 1995 y la Resolución 220 del 5 de octubre de 2004, la firma mecánica aquí plasmada tiene plena validez para todos los efectos legales.



YEZID LOZANO PUENTES
Contralor Delegado



LA CONTRALORÍA DELEGADA PARA RESPONSABILIDAD FISCAL ,
INTERVENCIÓN JUDICIAL Y COBRO COACTIVO

CERTIFICA:

Que una vez consultado el Sistema de Información del Boletín de Responsables Fiscales 'SIBOR', hoy jueves 20 de junio de 2024, a las 18:36:26, el número de identificación de la Persona Jurídica, relacionado a continuación, NO SE ENCUENTRA REPORTADO COMO RESPONSABLE FISCAL.

Tipo Documento	Número de identificación tributario
No. Identificación	901589224
Código de Verificación	901589224240620183626

Esta Certificación es válida en todo el Territorio Nacional, siempre y cuando el tipo y número consignados en el respectivo documento de identificación, coincidan con los aquí registrados.

De conformidad con el Decreto 2150 de 1995 y la Resolución 220 del 5 de octubre de 2004, la firma mecánica aquí plasmada tiene plena validez para todos los efectos legales.



YEZID LOZANO PUENTES
Contralor Delegado



Portal de Servicios al Ciudadano PSC

Sistema Registro Nacional de Medidas Correctivas RNMC

Consulta Ciudadano

La Policía Nacional de Colombia informa:

Que a la fecha, 20/06/2024 08:13:21 p. m. el ciudadano con Cédula de Ciudadanía N°. **1030523948** .

NO TIENE MEDIDAS CORRECTIVAS PENDIENTES POR CUMPLIR.

De conformidad con la Ley 1801 de 2016 "Por la cual se expide el Código Nacional de Seguridad y Convivencia Ciudadana". Registro interno de validación No. **95218289** . La persona interesada podrá verificar la autenticidad del presente documento a través de la página web institucional digitando <https://www.policia.gov.co>, menú ciudadanos/ consulta medidas correctivas, con el documento de identidad y la fecha de expedición del mismo. Esta consulta es válida siempre y cuando el número de cédula corresponda con el documento de identidad suministrado.

Nueva Busqueda

Imprimir

Información

515 9000



Dios y Patria

Policía Nacional de Colombia

Dirección General - Cra. 59 N° 26 - 21
Centro Administrativo Nacional CAN, Bogotá D.C.
Línea de atención: 018000-910112



COLOMBIA
POTENCIA DE LA
VIDA



GOV.CO



POLICÍA NACIONAL
DE COLOMBIA



Consulta en línea de Antecedentes Penales y Requerimientos Judiciales

La Policía Nacional de Colombia informa:

Que siendo las 06:52:46 PM horas del 20/06/2024, el ciudadano identificado con:

Cédula de Ciudadanía N° **1030523948**

Apellidos y Nombres: **MARTINEZ RAMIREZ JOHN EDISON**

NO TIENE ASUNTOS PENDIENTES CON LAS AUTORIDADES JUDICIALES

de conformidad con lo establecido en el artículo 248 de la Constitución Política de Colombia.

En cumplimiento de la Sentencia SU-458 del 21 de junio de 2012, proferida por la Honorable Corte Constitucional, la leyenda “NO TIENE ASUNTOS PENDIENTES CON LAS AUTORIDADES JUDICIALES” aplica para todas aquellas personas que no registran antecedentes y para quienes la autoridad judicial competente haya decretado la extinción de la condena o la prescripción de la pena.

Esta consulta es válida siempre y cuando el número de identificación y nombres, correspondan con el documento de identidad registrado y solo aplica para el territorio colombiano de acuerdo a lo establecido en el ordenamiento constitucional.

Si tiene alguna duda con el resultado, consulte las **preguntas frecuentes** o acérquese a las **instalaciones de la Policía Nacional** más cercanas.



Dirección: Avenida El Dorado # 75
– 25 barrio Modelia, Bogotá D.C.
Atención administrativa: Lunes a
Viernes 8:00 am a 12:00 pm y
2:00 pm a 5:00 pm
Línea de atención al ciudadano:
5159700 ext. 30552 (Bogotá)
Resto del país: 018000 910 112
E-mail: [dijin.araic-
atc@policia.gov.co](mailto:dijin.araic-atc@policia.gov.co)





Presidencia de
la República



Ministerio de
Defensa Nacional



Portal Único
de Contratación



GOV.CO

Todos los derechos reservados.



CONSULTA EN LÍNEA DE INHABILIDADES DE QUIENES HAYAN SIDO CONDENADOS POR DELITOS SEXUALES COMETIDOS CONTRA MENORES DE 18 AÑOS

La Policía Nacional de Colombia informa:

Que siendo las 18:55:47 horas del 20/06/2024, el ciudadano identificado con cédula de ciudadanía No. **1030523948**, Apellidos y Nombres **MARTINEZ RAMIREZ JOHN EDISON**

NO REGISTRA INHABILIDAD

La presente consulta se tendrá en consideración por la entidad o empresa **EL DIAMNTE SUMINISTROS Y DOTACIONES SAS**, con NIT **901589224-1** y su utilización es exclusivamente dentro del proceso de selección al cargo, oficio o profesión, en cumplimiento de la [Ley 1918 del 12/07/2018](#) *“por medio de la cual se establece el régimen de inhabilidades a quienes hayan sido condenados por delitos sexuales cometidos contra menores, se crea el registro de inhabilidades y se dictan otras disposiciones”* y su Decreto Reglamentario 753 del 30/04/2019 *“por medio del cual se reglamenta la Ley 1918 de 2018”*, con observancia de las Leyes 1581 del 17/10/2012, 1712 del 06/03/2014 y demás normatividad rectora frente al tratamiento de datos.

<https://inhabilidades.policia.gov.co:8080/consulta>

MINISTERIO DE TECNOLOGÍAS DE LA INFORMACIÓN Y LAS COMUNICACIONES - MINTIC

CERTIFICA QUE

Una vez consultada la base de datos de deudores alimentarios morosos **REDAM**, el(la) ciudadano(a) con número de identificación CC 1030523948 **NO SE ENCUENTRA INSCRITO EN EL REGISTRO DE DEUDORES ALIMENTARIOS MOROSOS**

Esta certificación es válida en todo el Territorio Nacional, siempre y cuando el tipo y número consignados en el respectivo documento de identificación, coincidan con los aquí registrados.

Se expide en Bogotá el 20/06/2024 07:10 PM



Código Verificación: **LVH671DR9W**

Válida hasta: **19/09/2024**

Dirección de Gobierno Digital

**MINISTERIO DE TECNOLOGÍAS DE LA INFORMACIÓN Y LAS
COMUNICACIONES - MINTIC**

	GESTIÓN CALIDAD DEL AGUA	F-GI-24 Versión: 02 2021-07-01
	ACTA DE CONFIDENCIALIDAD Y ACEPTACIÓN POLÍTICAS DE SEGURIDAD Y PRIVACIDAD DE LA INFORMACIÓN	

Yo, JOHN EDISON MARTINEZ RAMIRES identificado(a) con cédula de ciudadanía número 1.030.523.948 expedida en Bogotá y actuando como representante legal de EL DIAMANTE SUMINISTROS Y DOTACIONES SAS, conozco mis funciones y responsabilidades laborales o contractuales y acepto mantener este acuerdo de confidencialidad e imparcialidad, el cual se regulará por las siguientes cláusulas:

1. Este Acuerdo comienza con la firma del contrato y permanecerá vigente mientras se establezca ese vínculo laboral o contractual.
2. El Servidor público o Contratista reconoce que una condición de esta relación consiste en que no ha traído y no traerá o usará en el desempeño de sus deberes en EMPOCALDAS S.A E.S.P cualquier información de propiedad o confidencial de un antiguo Empleador o Contratante sin la autorización escrita de estos. El no cumplimiento de esta obligación será causal de terminación de la relación contractual y compulsiva de copias para la correspondiente investigación disciplinaria.
3. **Confidencialidad.**
 - a. El Servidor público o Contratista reconoce que la información tiene un valor económico, real o potencial, que no es generalmente dado a conocer al público o a los otros que podrían obtener el valor económico de su descubrimiento o empleo y que esta información es sujeta a un esfuerzo razonable por EMPOCALDAS S.A E.S.P de mantener su secreto y confidencialidad. Así mismo, el Servidor público o Contratista no duplicará o copiará el material confidencial y la información solo podrá ser utilizada en las actividades laborales o las que deriven en razón de su contrato.
 - b. El Servidor Público o Contratista notificará a EMPOCALDAS S.A. E.S.P. cualquier creación o descubrimiento que haya hecho, además se compromete a no hacer uso de la información una vez finalizada la relación laboral o contractual y hacer devolución inmediatamente se solicite por EMPOCALDAS S.A. E.S.P.
4. **Imparcialidad.** El Servidor Público o Contratista se compromete a actuar en forma imparcial sin dejarse presionar o influir indebidamente ya sea en temas comerciales, financieros, profesionales, familiares u otras, que pueda influir en la toma de decisiones, desempeño laboral o contractual, anteponiendo el criterio de la BUENA PRACTICA PROFESIONAL sobre las actividades desarrolladas bajo el objeto y razón de ser de EMPOCALDAS S.A E.S.P
5. **Información de EMPOCALDAS S.A. E.S.P., entidades relacionadas y clientes.**
 - a. Para el objetivo de este Acuerdo, se considerará como material confidencial, entre otros, datos, material escrito, visual o grabado en medios magnéticos o cualquier otra forma tangible, registro, documentos, dibujos, fotografías, disposiciones, programas de computador, software, programas de control y seguimiento, creaciones, descubrimientos, mejoras, desarrollos, instrumentos, máquinas, aplicaciones, diseños, logos, ideas promocionales, estudios y soportes precontractuales, información de precios, información y listas de clientes, resultados de las pruebas de ensayo, conceptos, fórmulas, métodos, información de mercado, técnicas, productos, control de comercialización, control de

	GESTIÓN CALIDAD DEL AGUA	F-GI-24 Versión: 02 2021-07-01
	ACTA DE CONFIDENCIALIDAD Y ACEPTACIÓN POLÍTICAS DE SEGURIDAD Y PRIVACIDAD DE LA INFORMACIÓN	

calidad, evidencias del aseguramiento metrológico, publicidad, negocios, información financiera.

- b. Para el caso del manejo de información que incluya datos personales, El Servidor Público o Contratista dará estricto cumplimiento a las disposiciones constitucionales y legales sobre la protección del derecho fundamental de habeas data, en particular lo dispuesto en el artículo 15 de la Constitución Política y la ley 1581 de 2012.
- c. El Servidor Público o Contratista cumplirá con las medidas de seguridad que tome EMPOCALDAS S.A E.S.P. para proteger la confidencialidad de cualquier Información reservada.
- d. EMPOCALDAS S.A. E.S.P. puede disponer libremente de la información y Material Confidencial, por lo que el Servidor Público o Contratista no tendrá ninguna autoridad para ejercer derechos o privilegios sobre estos.

Declaro que conozco y entiendo las disposiciones descritas, las Políticas de Seguridad y Privacidad de la Información y, que me comprometo con EMPOCALDAS S.A E.S.P a cumplirlas.

Cuento con investigaciones, creaciones, descubrimientos o desarrollos anteriores que deben ser excluidas de este acuerdo: NO SI ___ (Relacione cuáles)

Se firma a los 24 días del mes de junio del año 2024



Firma Servidor Público o Contratista
Representante Legal
EL DIAMANTE SUMINISTROS Y DOTACIONES SAS

Firma Jefe Inmediato o Supervisor

	GESTIÓN DE CONTRATACIÓN	F-GC-45
	COMPROMISO ANTICORRUPCIÓN- DECLARACIÓN DE PREVENCIÓN LAVADO DE ACTIVOS Y FINANCIACIÓN DEL TERRORISMO	Versión:02 2024-03-01

Bogotá D.C., junio 24 de 2024

Señores
EMPOCALDAS S.A. E.S.P.
Carrera 23 Nro. 75-82
Manizales

REFERENCIA: Solicitud pública de ofertas No. 31 de 2024

El suscrito, actuando en mi calidad de proponente o Representante Legal de la empresa EL DIAMANTE SUMINISTROS Y DOTACIONES SAS, Identificado con la cedula de ciudadanía Número 1.030.523.948 de Bogotá, manifiesto mi voluntad de asumir, de manera unilateral, el presente Compromiso Anticorrupción, teniendo en cuenta las siguientes consideraciones:

1. Que manifiesto la intención de apoyar la acción del Estado colombiano y de EMPOCALDAS S.A. E.S.P. para fortalecer la transparencia en los procedimientos de selección, y la responsabilidad de rendir cuentas;
2. Que estoy en disposición de participar en el proceso de la referencia y me encuentro dispuesto a suministrar la información propia que resulte necesaria para aportar transparencia a la Contratación y en tal sentido suscribo el presente documento unilateral de compromiso anticorrupción, que se registrará por las siguientes cláusulas:

CLÁUSULA PRIMERA: COMPROMISOS ASUMIDOS. Como proponente y/o contratista mediante la suscripción del presente documento, asumo los siguientes compromisos:

- a. No ofreceré ni a título personal ni a nombre de la empresa que represento ni daré ninguna dádiva, ni ninguna otra forma de soborno a ningún funcionario de EMPOCALDAS S.A. E.S.P., ni a ninguna otra persona que pudiere ejercer influencia de cualquier tipo en relación con el proceso de selección y/o contrato.
- b. Me comprometo a no permitir ofrecimiento de esta naturaleza por parte de ningún empleado de la empresa que represento ni ninguna otra persona lo haga en su nombre.

	GESTIÓN DE CONTRATACIÓN	F-GC-45 Versión:02 2024-03-01
	COMPROMISO ANTICORRUPCIÓN- DECLARACIÓN DE PREVENCIÓN LAVADO DE ACTIVOS Y FINANCIACIÓN DEL TERRORISMO	

c. Me comprometo formalmente a impartir las instrucciones necesarias a todos los empleados y a cualquier otro representante suyo, exigiéndoles en todo momento el cumplimiento de las leyes de la República de Colombia, y especialmente de aquellas que rigen la presente Contratación pública y prohibiéndoles expresamente ofrecer o pagar sobornos o cualquier dádiva a los funcionarios de EMPOCALDAS S.A. E.S.P., ni a ninguna otra persona que pudiere ejercer influencia de cualquier tipo en relación con mi Propuesta Económica, ni con el presente proceso de selección y/o contrato bien sea directa o indirectamente.

d. Me comprometo formalmente a no efectuar acuerdos o realizar actos o conductas que tengan por objeto la colusión en el proceso, o como efecto la distribución de la adjudicación de contratos entre los cuales se encuentre el Contrato materia de estos Pliegos, o la fijación de los términos de la Propuesta. Parágrafo: Para efectos de la comprobación a que se refiere la presente cláusula, se entenderá como una de las formas de incumplimiento del presente compromiso, la no revelación clara y suficiente de cualquiera de los pagos a los que aquí se hace referencia, independientemente de cualquier otra circunstancia.

CLÁUSULA SEGUNDA. CONSECUENCIAS DEL INCUMPLIMIENTO. Como proponente y/o contratista asumo, a través de la suscripción del presente compromiso, las consecuencias previstas en los Pliegos, si se comprobare, de la manera prevista en los mismos, el incumplimiento de los compromisos en materia de anticorrupción.

CLÁUSULA TERCERA. DECLARACIÓN DE PREVENCIÓN DEL LAVADO ACTIVOS Y FINANCIACIÓN DEL TERRORISMO

Declaro bajo la gravedad del juramento que los recursos que serán destinados a la ejecución del contrato resultante del presente proceso provienen de actividades lícitas y están ligados al desarrollo normal de las actividades económicas de la empresa.

Que la persona jurídica que represento cumple con las normas sobre prevención y control al lavado de activos y financiación del terrorismo que le resulten aplicables, teniendo implementados las políticas, procedimientos y mecanismos de prevención y control al lavado activos y financiación del terrorismo que se derivan de dichas disposiciones legales

Para constancia de lo anterior, y como manifestación de la aceptación de los compromisos unilaterales incorporados en el presente documento.

 empocaldas <small>Construyendo juntos su bienestar</small>	GESTIÓN DE CONTRATACIÓN	F-GC-45
	COMPROMISO ANTICORRUPCIÓN- DECLARACIÓN DE PREVENCIÓN LAVADO DE ACTIVOS Y FINANCIACIÓN DEL TERRORISMO	Versión:02 2024-03-01



JOHN EDISON MARTINEZ RAMIREZ

NOTA: Suscribirán el documento todos los integrantes del proponente si es un proponente plural, sean personas naturales o jurídicas, en este último caso a través de los representantes legales acreditados dentro de los documentos de existencia y representación legal y/o poderes conferidos y allegados con la carta de presentación de la propuesta.

**FUERZAS MILITARES DE COLOMBIA
EJÉRCITO NACIONAL**



COMANDO DE RECLUTAMIENTO Y CONTROL RESERVAS

EL SUSCRITO OFICIAL DE ATENCIÓN AL USUARIO

CERTIFICA

Que el señor JOHN EDISON MARTINEZ RAMIREZ identificado con Cédula de Ciudadanía No. 1030523948, presenta los siguientes datos referentes a la definición de su situación militar:

Primer Nombre: JOHN
Segundo Nombre: EDISON
Primer Apellido: MARTINEZ
Segundo Apellido: RAMIREZ
Tipo Documento: Cédula de Ciudadanía
Número Documento: 1030523948
Clase Libreta Militar: Primera Clase

ESTA CERTIFICACIÓN ES GRATUITA
NO ES VÁLIDA COMO DOCUMENTO DE IDENTIFICACIÓN MILITAR
NO REEMPLAZA SU LIBRETA MILITAR

Se firma y se expide en Bogotá D.C. a los 21 días del mes de Junio de 2024, a las 10:45:30 AM.

Cordialmente,

TC. JUAN MAURICIO DÍAZ SÁNCHEZ.

Generó: Sistema Fénix

Director de Reclutamiento - Ejército Nacional



PATRIA HONOR LEALTAD

COMANDO DE RECLUTAMIENTO DEL EJÉRCITO
Cra. 11 B No. 104ª-64 (601) 4261420 Bogotá D.C.- Colombia





Bogotá D.C., mayo 07 de 2024

CERTIFICACIÓN

La empresa **EL DIAMANTE SUMINISTROS Y DOTACIONES S.A.S.** identificada con **NIT. 901.589.224-1**, se encuentra en proceso de implementación de su sistema de gestión calidad bajo los lineamientos de la norma ISO 9001:2015 con un avance del plan de trabajo de un 90% de ejecución y el objetivo de recibir auditoria de certificación en el mes de junio de 2024 para el alcance:

“Diseño, fabricación y comercialización de sistemas anti fraude y accesorios para acueductos, distribución de micro y macro medidores para agua y suministros de ferretería”.

A la fecha la empresa ya desarrolla todos sus procesos dando cumplimiento a lo establecido en la norma ISO 9001:2015, las actividades pendientes de ejecución corresponden a ciclos de auditoría interna y externa para certificación.

Igualmente se certifica que la empresa cuenta con un sistema de gestión de seguridad y salud en el trabajo conforme a los requisitos establecidos por la resolución 312 de 2019.

En constancia firma:

Angie Moreno Penagos
Representante Legal
ESCALA TUS PROCESOS S.A.S.

Mejora continua de procesos S.A.S.

 contacto@escalatusprocesos.com

 Cra. 78 No. 9-12 Ofi. 201

 +57 318 6318670

