

**SOLICITUD PÚBLICA DE OFERTAS
No. 117-2021**

OBJETO:

**ADQUISICIÓN DE VÁLVULAS 14" WAFER Y ACCESORIOS
PARA EL MUNICIPIO DE CHINCHINÁ.**

NOMBRE PROPONENTE:

**MOTORES Y ENERGÍA S.A.S
NIT. 900.084.088-2**

MANIZALES, 09 DE SEPTIEMBRE DE 2021

¡Mantenemos Viva Tu Energía!

Manizales, 09 de Septiembre de 2021

Señores:

EMPOCALDAS S.A E.S.P

Manizales

Referencia: SOLICITUD PÚBLICA DE OFERTAS 117-2021

Adjunto al presente hacemos envío de los siguientes documentos, según referencia:

- Propuesta Económica
- Ficha técnica
- Compromiso anticorrupción
- Acta de confidencialidad
- Certificado de existencia y representación legal
- Fotocopia cédula representante legal
- RUT
- Certificado antecedentes fiscales
- Certificado antecedentes disciplinarios
- Certificado cumplimiento laborales y parafiscales
- Registro Único de Proponentes/RUP
- Póliza de Seriedad de la oferta No. 42-45-101048878
- Experiencia proponente (Facturas de venta)

Sin otro en particular.

Cordialmente,

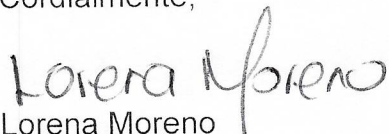

Lorena Moreno

Asesora Comercial

Motores y Energía S.A.S

¡Mantenemos Viva Tu Energía!

INFORMACIÓN GENERAL

Fecha de cotización:	jueves, 9 de septiembre de 2021
Asesor comercial:	Lorena Moreno
Correo de contacto:	manizales@motoresyenergia.com
Teléfono de contacto:	3206129970

DATOS DEL CLIENTE

Nombre o Razón social:	EMPOCALDAS S.A.E.S.P
Persona de contacto:	SOLICITUD PÚBLICA DE OFERTAS N° 117 DE 2021
Correo de contacto:	invitaciones.públicas@empocaldas.com.co

*Estimado usuario: Atendiendo a su amable solicitud, estamos enviando nuestra propuesta técnica-económica de(l) producto(s) requerido(s).
Para Motores y Energía S.A.S. es un placer poner nuestra compañía a su servicio.*

ÍTEM	REFERENCIA	DESCRIPCIÓN	CANTIDAD	VALOR UNITARIO	VALOR TOTAL
1	IHBK350	VÁLVULA MARIPOSA CON DISCO EN ACERO INOX CON ACTUADOR TIPO VOLANTE DE 14" Cuerpo: Hierro Dúctil Disco: Acero Inoxidable AISI316 Asiento: Caucho EPDM Eje: Acero Inoxidable SS 420 Conexión: Tipo WAFER Presión de trabajo: 232 PSI	2	\$ 3.900.000	\$ 7.800.000
2	VAR1 2	VARILLA ROSCADA INOXIDABLE 1 MT x 1/2" CON TUERCAS Y ARANDELAS	5	\$ 65.000	\$ 325.000
3	VAR5/8	VARILLA ROSCADA INOXIDABLE 1 MT x 5/8" CON TUERCAS Y ARANDELAS	5	\$ 95.000	\$ 475.000
				Sub-total	\$ 8.600.000
				IVA 19%	\$ 1.634.000
				Valor Total Oferta	\$ 10.234.000

IMÁGENES DE REFERENCIA

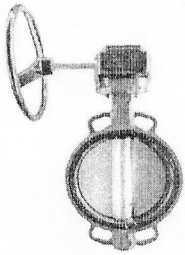
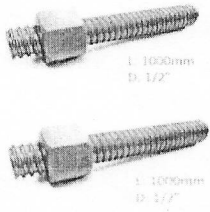
Ítem No. 1		Item No 2 y 3	
------------	---	---------------	---

CONDICIONES GENERALES Y COMERCIALES

Tiempo de entrega:	Ocho (08) días hábiles a partir de la orden de compra
Validez de la oferta:	Cinco (05) días contados a partir de la fecha de esta cotización y o bajo venta previa
Forma de pago:	30 días

Garantía de los productos:

Un (1) año contado a partir de la fecha de facturación. La garantía únicamente cubre los defectos de fabricación. La garantía de los productos se hará efectiva cumpliendo los siguientes requisitos:

1. Presentando la factura original de compra.
2. Haber tenido una manipulación adecuada de la mercancía.
3. Haber tenido la mercancía bajo almacenamiento adecuado.
4. Haber instalado el producto de forma correcta y cumpliendo con las condiciones medioambientales especificadas en el catálogo que viene adjunto con la mercancía.
5. Haber operado dentro de los límites de capacidad del producto.
6. Haber realizado reparaciones y/o modificaciones exclusivamente en los centros de servicio autorizados y con previo consentimiento de Motores y Energía S.A.S.
7. Haber notificado a Motores y Energía S.A.S. del defecto detectado en el producto, y que estos sean avalados consecutivamente por los centros de servicio autorizados como defectos de fabricación.
8. Que el producto se encuentre en su empaque original y en las mismas condiciones en las que fue entregado.

La garantía No incluye:

1. Gastos de desmontaje de los productos en las instalaciones del cliente.
 2. Gastos de transporte y/o traslado del producto a los centros de servicio autorizados.
- Motores y Energía S.A.S. se hará responsable de los costos de revisión y/o reparación de los productos, siempre y cuando el concepto técnico emitido haga referencia a que la falla está asociada con defectos de fabricación.

Lugar de entrega:

MOTORES Y ENERGIA MANIZALES

DATOS PARA EL PAGO

Nombre del beneficiario: Motores y Energía S.A.S.
Número de cuenta: 07019599674
Tipo de cuenta: Corriente
Banco: Bancolombia

Nombre del beneficiario: Motores y Energía S.A.S.
Número de cuenta: 071127948
Tipo de cuenta: Corriente
Banco: Banco de Bogotá

ACEPTACIÓN DE LA OFERTA



Martín Sandoval
C.C 19.319.419
Representante Legal

Nombre:
Cargo:

VÁLVULA DE MARIPOSA WAFER GAER® PN6 / PN10 / PN16

VA-V9-201
(S06)

Las válvulas de mariposa Gaer® tienen un diseño sencillo, ligero y fiable para su instalación en todo tipo de conducciones de agua, gas o líquidos neutros. Su fabricación según los estándares de la normativa nacional e internacional la convierten en un producto resistente y duradero.

FIABILIDAD: Gaer® cuida cada detalle en la fabricación de sus válvulas, utilizando materiales de la más alta calidad, cumpliendo siempre la normativa para los dispositivos de accionamiento hidráulico.

DURABILIDAD: La calidad de la válvula de mariposa Gaer® le confiere una gran resistencia al paso del tiempo. El asiento reemplazable asegura una estanqueidad bidireccional, un fácil mantenimiento debido a su diseño innovador y una duración mayor de la válvula.

ANTICORROSIÓN: La válvula se encuentra protegida tanto interior como exteriormente con un recubrimiento de epoxi en polvo de 250 micras de espesor. Se trata de un recubrimiento sólido, de gran dureza, que posee probada resistencia a los agentes químicos, al impacto y a la corrosión. Esta resistencia está avalada por las pruebas y ensayos a los que se somete la válvula en fábrica, garantizando la durabilidad de la misma.

FACILIDAD DE MANEJO: Su diseño le proporciona un par de maniobra minimizado, lo que se traduce en una mayor facilidad para actuar la válvula.

VERSATILIDAD: Diferentes opciones de material del disco: fundición dúctil, acero inoxidable o alubronce.

CARACTERÍSTICAS TÉCNICAS

- Tipo: Concéntrica.
- Presión de trabajo: PN6 / PN10 / PN16.
- Dimensiones:
 - DN50 a DN300 en PN6.
 - DN50 a DN600 en PN10 y PN16.
- Temperatura de trabajo:
 - 10 °C a 120 °C para EPDM.
 - 10 °C a 85 °C para NBR.
- Conexión: Wafer.
- Recubrimiento: Resina Epoxi 250 micras RAL5010.
- Asiento: Reemplazable con 3 puntos de sujeción.
- Conexión Disco-Eje: Mecanizado interno (sin pins).

* Otros materiales y especificaciones bajo demanda.

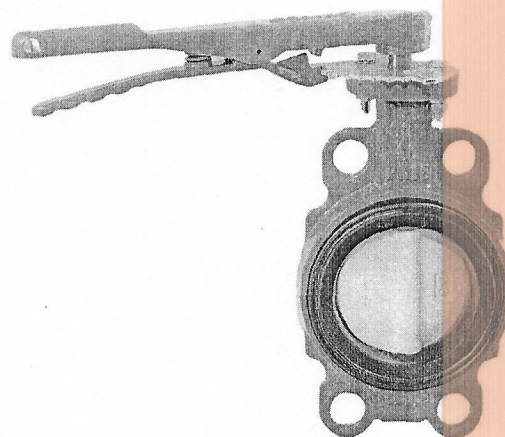
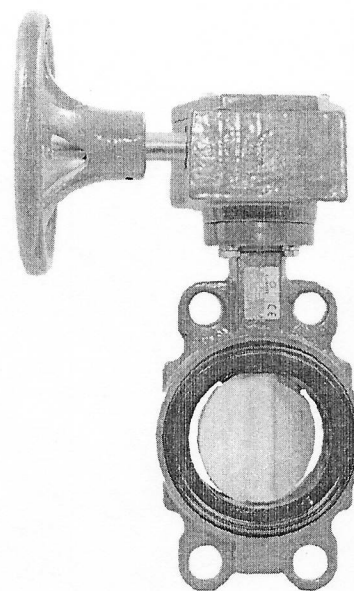

NORMATIVAS

- **Diseño:** EN 593 (Opcional: API 609).
- **Bridas:** EN 1092-2 (Opcional: ASME B16.5).
- **Distancia caras:** ISO 5752-20 / EN 558-1 Serie 20.
- **Brida de acople:** ISO 5211.
- **Pruebas y ensayos:** EN 12266-1/ EN 1074 /1505208. (Opcional: API 598).
- **Recubrimiento:** ISO 12944.

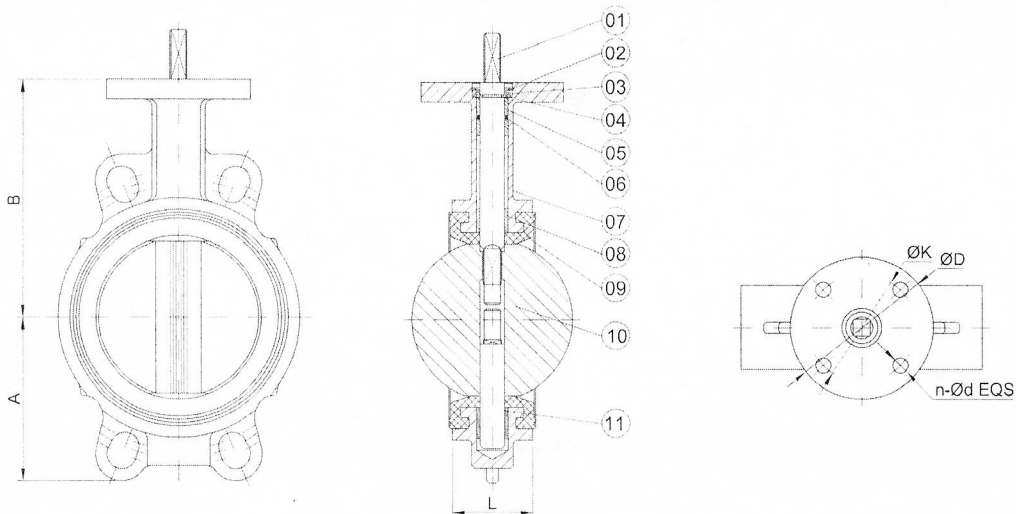

MEDIDAS Y DIMENSIONES

DN	Dimensiones (mm)						ISO 5211	n - Ø N
	A	B	L	Ø D	ISO 5211	n - Ø N		
50	64	102	43	65	50	4 - Ø 10	1	
65	72	113	46	65	50	4 - Ø 10		
80	88	123	46	65	50	4 - Ø 10	2	
100	105	152	52	90	70	4 - Ø 10		
125	119	152	56	90	70	4 - Ø 10		
150	130	165	56	90	70	4 - Ø 10		
200	163	206	60	125	102	4 - Ø 10	3	
250	200.5	253	68	125	102	4 - Ø 12		
300	235.5	277	78	125	102	4 - Ø 12		
350	256	310	78	150	125	4 - Ø 12		
400	315	340	102	175	140	4 - Ø 18	4	
450	330	375	114	175	140	4 - Ø 18	5	
500	348	425	127	175	140	4 - Ø 18	6	
600	438	505	154	210	165	4 - Ø 23	7	

COMPONENTES, MATERIALES Y ESPECIFICACIONES

Componente	Material	Especificación
1	Fundición dúctil	ASTM A536 65-40-18 ASTM A536 65-45-12 (GGG40)
2	Acero inoxidable	AISI 420
	Acero inoxidable	ASTM A351 CFB (AISI 304)
	Acero inoxidable	ASTM A351 CF8M (AISI 316)
3	Fundición dúctil	ASTM A536 65-40-18 ASTM A536 65-45-12 (GGG40)
4	AL-Bronce EPDM / NBR / VITON	C954/C958 Comercial
5	PTFE	Comercial
6	EPDM / NBR	Comercial
7	NBR	Comercial

INFORMACIÓN TÉCNICA COMPLEMENTARIA

DN	50	65	80	100	125	150	200	250	300	350	400	450	500	600
Peso (Kg)	2.5	3.2	3.6	4.9	7	7.8	13.2	19	32.5	42.5	52	87	98	133
Factor Cv	115	196	302	600	1022	1579	3136	5340	8250	11917	16388	21705	27908	43116

Par de maniobra válvulas mariposa (N.m)	DN	50	65	80	100	125	150	200	250	300	350	400	450	500	600
		PN6	Mojado	12,7	13,4	20,4	33,1	51,4	80,2	145	232	343	434	565	742
	Seco	20,2	25,4	38,7	60,5	89,3	141	250	394	559	650	848	1113	1447	2241
PN10	Mojado	13,9	15,4	21,7	37,1	57,9	93,9	173	286	429	550	755	1012	1350	2111
	Seco	21,1	29,2	41,1	67,8	101	165	297	486	699	825	1133	1518	2025	3166
PN16	Mojado	15,1	17,2	23,1	39,8	61,9	102	192	323	490	625	846	1131	1431	2301
	Seco	24,2	32,7	43,7	72,8	108	174	330	549	799	969	1307	1787	2288	3711

ACTUADORES

1.0 Eje libre según ISO 5211:

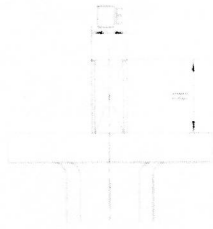

DN	E (mm)	H (mm)
50	11	32
65	11	32
80	11	32
100	11	32
125	14	32
150	14	32
200	17	45
250	22	45
300	22	45
350	22	45
400	27	50,8
450	27	50,8
500	32	57,5
600	36	70

2.0 Palanca:

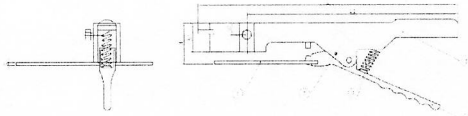
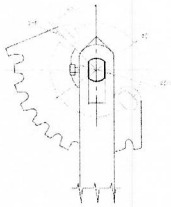

Componente	Material	Especificación
1	Indicador	Acero al carbono S235 JR
2	Pasador muelle	Acero muelles 65Mn
3	Muelle	Acero muelles 65Mn
4	Palanca lateral	Acero al carbono KT350-10
5	Palanca principal	Acero al carbono KT350-10

DN	50-80	100	125-150	200
L (mm)	234	290	290	400
L1 (mm)	216	265	265	374
H (mm)	32	32	32	45
h1 (mm)	22	25	25	29
h2 (mm)	9	10	10	14
S (mm)	3	3	3	3
Ø D (mm)	50	70	70	70
Ø D1 (mm)	12,6	15,77	18,92	22,1
T (mm)	9,02	11,15	12,75	15,9
2-R (mm)	2-R3,5	2-R5	2-R5	2-R5
Peso (Kg)	0,40	0,59	0,59	0,93

3.0 Reductor manual con volante:

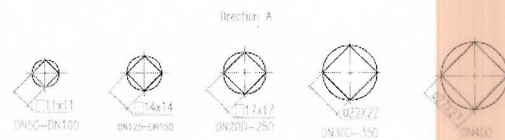
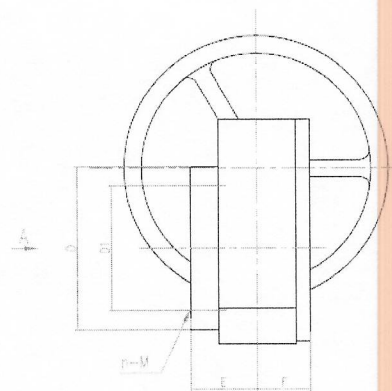
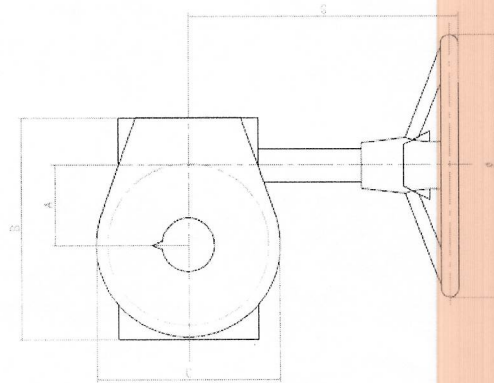

Componente	Material	Especificación
1	Volante	Fundición gris EN 1561 (EN GJL-150)
2	Cuerpo	Fundición gris EN 1561 (EN GJL-200)
3	Tapa	Fundición gris EN 1561 (EN GJL-200)
4	Junta	NBR Comercial
5	Eje	Acero al carbono ASTM A570 Grado 45
6	Eje sin fin	Acero al carbono ASTM A570 Grado 45

Relación actuador y diámetro de la válvula

Modelo	DN Válvula
3Dc-15	100
3Dc-15	150
3Dc-50	200
3Dc-50	250
3Dc-120	300
3Dc-120	350
3Dc-250	400
3DA-30/250	450
3DA-30/250	500
3DA-30/400	600
3DA-60/800	800

3.1 Reductor manual con volante:

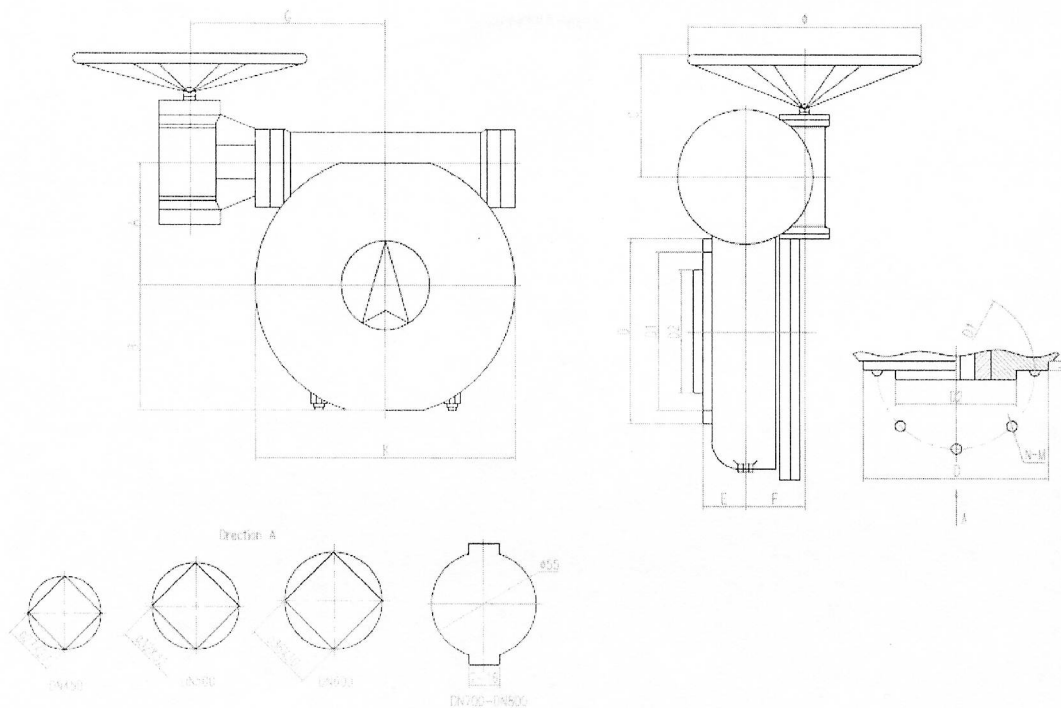

DN	3Dc-15	3Dc-50	3Dc-120	3Dc-250
A (mm)	45	63	78	120
B (mm)	128	179	200	287,5
C (mm)	105	152	164	287
D (mm)	90	125	125 / 140	175
D1 (mm)	70	102	102	140
E (mm)	36	46	46	59
F (mm)	28	34	36	54
G (mm)	226	313	307	373
n-M	4-M8	4-M10	4-M10	4-M16
Ø (mm)	150	300	300	400

Modelo	Par a la salida (N·m)	Nº de vueltas
3Dc-15	150	6
3Dc-50	500	8
3Dc-120	1200	12,5
3Dc-250	2500	20
3DA-30/250	2500	133
3DA-30/400	4000	160
3DA-60/800	8000	176

Modelo	3DA-30/250	3DA-30/400	3DA-60/800
A (mm)	94	125	140
B (mm)	103,5	131	146
C (mm)	160	176	215
D (mm)	175	210	300
D1 (mm)	140	165	254
D2 (mm)	130	130	200
E (mm)	53	62	69
F (mm)	57	66	88
G (mm)	181	199,5	228
K (mm)	214	276	300
h (mm)	4	4	4
Ø (mm)	300	400	400
n-M	4-M16	4-M20	8-M16

C/Garbi, 3 · Pol. Ind. Can Volart · 08150 Parets del Valiès (Barcelona) · +34 935 737 400



F-GC-45
Versión 1
Marzo 2018

GESTIÓN DE CONTRATACIÓN
COMPROMISO ANTICORRUPCIÓN

Manizales, 09 de Septiembre de 2021

Señores

EMPOCALDAS S.A. E.S.P.

Carrera 23 Nro. 75-82

Manizales

REFERENCIA: COMPROMISO ANTICORRUPCIÓN

El suscrito, Motores y Energía S.A.S, actuando en mi calidad de PROPONENTE domiciliado en la ciudad de Manizales, manifiesto mi voluntad de asumir, de manera unilateral, el presente Compromiso Anticorrupción, teniendo en cuenta las siguientes consideraciones:

1-Que manifiesto la intención de apoyar la acción del Estado colombiano y de EMPOCALDAS S.A. E.S.P. para fortalecer la transparencia en los procedimientos de selección, y la responsabilidad de rendir cuentas;

2- Que estoy en disposición de participar en el proceso de la referencia y me encuentro dispuesto a suministrar la información propia que resulte necesaria para aportar transparencia a la Contratación y en tal sentido suscribo el presente documento unilateral anticorrupción, que se regirá por las siguientes cláusulas:

CLÁUSULA PRIMERA: COMPROMISOS ASUMIDOS. Como Proponente, mediante la suscripción del presente documento, asumo los siguientes compromisos:

a. No ofreceré ni a título personal ni a nombre de la empresa que represento ni daré ninguna dádiva, ni ninguna otra forma de soborno a ningún funcionario de EMPOCALDAS S.A. E.S.P., ni del Comité de Evaluación, ni a ninguna otra persona que pudiere ejercer influencia de cualquier tipo en relación con mi Propuesta Económica, ni en ningún aspecto proveniente del proceso de selección.

b. Me comprometo a no permitir ofrecimiento de esta naturaleza por parte de ningún empleado de la empresa que represento ni ninguna otra persona lo haga en su nombre.

c. Me comprometo formalmente a impartir las instrucciones necesarias a todos los empleados y a cualquier otro representante suyo, exigiéndoles en todo momento el cumplimiento de las leyes de la República de Colombia, y especialmente de aquellas que rigen la presente Contratación pública y prohibiéndoles expresamente ofrecer o pagar sobornos o cualquier dádiva a los funcionarios de EMPOCALDAS S.A. E.SP., del Comité de Evaluación ni a ninguna otra persona que pudiere ejercer influencia de cualquier tipo en relación con mi Propuesta Económica, ni con el presente proceso de Selección, bien sea directa o indirectamente.

d. Me comprometo formalmente a no efectuar acuerdos o realizar actos o conductas que tengan por objeto la colusión en el proceso, o como efecto la distribución de la adjudicación de contratos entre los cuales se encuentre el Contrato materia de estos Pliegos, o la fijación de los términos de la Propuesta. Parágrafo: Para efectos de la comprobación a que se refiere la presente cláusula, se entenderá como una de las formas de incumplimiento del presente compromiso, la no revelación clara y suficiente de cualquiera de los pagos a los que aquí se hace referencia, independientemente de cualquier otra circunstancia o del destino lícito o ilícito de los dineros correspondientes.

CLÁUSULA SEGUNDA. CONSECUENCIAS DEL INCUMPLIMIENTO. Como Proponente asumo, a través de la suscripción del presente compromiso, las consecuencias previstas en los Pliegos, si se comprobare, de la manera prevista en los mismos, el incumplimiento de los compromisos en materia de anticorrupción.

CLÁUSULA TERCERA. DECLARACIÓN DEL ORIGEN DE LOS RECURSOS. Declaro bajo la gravedad del juramento que los recursos que habrán de ser destinados a la ejecución del Contrato resultante del presente proceso no provienen de actividad ilícita alguna.

Para constancia de lo anterior, y como manifestación de la aceptación de los compromisos unilaterales incorporados en el presente documento, se firma el mismo en la ciudad de Manizales, a los 09 días del mes de Septiembre de dos mil veintiuno (2021).

Firma:



NOTA: Suscribirán el documento todos los integrantes del proponente si es un proponente plural, sean personas naturales o jurídicas, en este último caso a través de los representantes legales acreditados dentro de los documentos de existencia y representación legal y/o poderes conferidos y allegados con la carta de presentación de la propuesta.

	GESTIÓN CALIDAD DEL AGUA	F-GI-24 Versión: 02 2021-07-01
	ACTA DE CONFIDENCIALIDAD Y ACEPTACIÓN POLÍTICAS DE SEGURIDAD Y PRIVACIDAD DE LA INFORMACIÓN	

Yo, Martín Sandoval identificado(a) con cédula de ciudadanía número 19.319.419 expedida en Bogotá y actuando como Representante legal, conozco mis funciones y responsabilidades laborales o contractuales y acepto mantener este acuerdo de confidencialidad e imparcialidad, el cual se regulará por las siguientes cláusulas:

1. Este Acuerdo comienza con la firma del contrato y permanecerá vigente mientras se establezca ese vínculo laboral o contractual.
2. El Servidor público o Contratista reconoce que una condición de esta relación consiste en que no ha traído y no traerá o usará en el desempeño de sus deberes en EMPOCALDAS S.A E.S.P cualquier información de propiedad o confidencial de un antiguo Empleador o Contratante sin la autorización escrita de estos. El no cumplimiento de esta obligación será causal de terminación de la relación contractual y compulsiva de copias para la correspondiente investigación disciplinaria.
3. **Confidencialidad.**
 - a. El Servidor público o Contratista reconoce que la información tiene un valor económico, real o potencial, que no es generalmente dado a conocer al público o a los otros que podrían obtener el valor económico de su descubrimiento o empleo y que esta información es sujeta a un esfuerzo razonable por EMPOCALDAS S.A E.S.P de mantener su secreto y confidencialidad. Así mismo, el Servidor público o Contratista no duplicará o copiará el material confidencial y la información solo podrá ser utilizada en las actividades laborales o las que deriven en razón de su contrato.
 - b. El Servidor Público o Contratista notificará a EMPOCALDAS S.A. E.S.P. cualquier creación o descubrimiento que haya hecho, además se compromete a no hacer uso de la información una vez finalizada la relación laboral o contractual y hacer devolución inmediatamente se solicite por EMPOCALDAS S.A. E.S.P.
4. **Imparcialidad.** El Servidor Público o Contratista se compromete a actuar en forma imparcial sin dejarse presionar o influir indebidamente ya sea en temas comerciales, financieros, profesionales, familiares u otras, que pueda influir en la toma de decisiones, desempeño laboral o contractual, anteponiendo el criterio de la BUENA PRACTICA PROFESIONAL sobre las actividades desarrolladas bajo el objeto y razón de ser de EMPOCALDAS S.A E.S.P
5. **Información de EMPOCALDAS S.A. E.S.P., entidades relacionadas y clientes.**
 - a. Para el objetivo de este Acuerdo, se considerará como material confidencial, entre otros, datos, material escrito, visual o grabado en medios magnéticos o cualquier otra forma tangible, registro, documentos, dibujos, fotografías, disposiciones, programas de computador, software, programas de control y seguimiento, creaciones, descubrimientos, mejoras, desarrollos, instrumentos, máquinas, aplicaciones, diseños, logos, ideas promocionales, estudios y soportes precontractuales, información de precios, información y listas de clientes, resultados de las pruebas de ensayo, conceptos, fórmulas, métodos, información de mercado, técnicas, productos, control de comercialización, control de



GESTIÓN CALIDAD DEL AGUA

ACTA DE CONFIDENCIALIDAD Y ACEPTACIÓN POLÍTICAS DE SEGURIDAD Y PRIVACIDAD DE LA INFORMACIÓN

F-GI-24
Versión: 02
2021-07-01

- calidad, evidencias del aseguramiento metrológico, publicidad, negocios, información financiera.
- b. Para el caso del manejo de información que incluya datos personales, El Servidor Público o Contratista dará estricto cumplimiento a las disposiciones constitucionales y legales sobre la protección del derecho fundamental de habeas data, en particular lo dispuesto en el artículo 15 de la Constitución Política y la ley 1581 de 2012.
 - c. El Servidor Público o Contratista cumplirá con las medidas de seguridad que tome EMPOCALDAS S.A E.S.P. para proteger la confidencialidad de cualquier Información reservada.
 - d. EMPOCALDAS S.A. E.S.P. puede disponer libremente de la información y Material Confidencial, por lo que el Servidor Público o Contratista no tendrá ninguna autoridad para ejercer derechos o privilegios sobre estos.

Declaro que conozco y entiendo las disposiciones descritas, las Políticas de Seguridad y Privacidad de la Información y, que me comprometo con EMPOCALDAS S.A E.S.P a cumplirlas.

Cuento con investigaciones, creaciones, descubrimientos o desarrollos anteriores que deben ser excluidas de este acuerdo: NO SI (Relacione cuáles)

Se firma a los 09 días del mes de Septiembre del año 2021

Firma Servidor Público o Contratista

Firma Jefe Inmediato o Supervisor



CAMARA DE COMERCIO DE FACATATIVA
MOTORES Y ENERGIA S.A.S.

Fecha expedición: 2020/08/21 - 10:26:14 **** Recibo No. S000435302 **** Num. Operación. 99-USUPUBXX-20200821-0034

CODIGO DE VERIFICACIÓN 84Wpd1pWee

CERTIFICADO DE EXISTENCIA Y REPRESENTACIÓN LEGAL O DE INSCRIPCIÓN DE DOCUMENTOS.

Con fundamento en las matrículas e inscripciones del Registro Mercantil,

CERTIFICA

NOMBRE, SIGLA, IDENTIFICACIÓN Y DOMICILIO

NOMBRE o RAZÓN SOCIAL: MOTORES Y ENERGIA S.A.S.
ORGANIZACIÓN JURÍDICA: SOCIEDAD POR ACCIONES SIMPLIFICADA
CATEGORÍA : PERSONA JURÍDICA PRINCIPAL
NIT : 900084088-2
ADMINISTRACIÓN DIAN : BOGOTA PERSONAS JURIDICAS
DOMICILIO : FUNZA

MATRÍCULA - INSCRIPCIÓN

MATRÍCULA NO : 94524
FECHA DE MATRÍCULA : MARZO 31 DE 2015
ULTIMO AÑO RENOVADO : 2020
FECHA DE RENOVACION DE LA MATRÍCULA : MAYO 19 DE 2020
ACTIVO TOTAL : 1,997,174,000.00
GRUPO NIIF : GRUPO II

UBICACIÓN Y DATOS GENERALES

DIRECCIÓN DEL DOMICILIO PRINCIPAL : CL 15 2 A 38
MUNICIPIO / DOMICILIO: 25286 - FUNZA
TELÉFONO COMERCIAL 1 : 9222840
TELÉFONO COMERCIAL 2 : 3153516302
TELÉFONO COMERCIAL 3 : 3165233927
CORREO ELECTRÓNICO No. 1 : motoresyenergia@gmail.com
SITIO WEB : www.motoresyenergia.com

DIRECCIÓN PARA NOTIFICACIÓN JUDICIAL : CL 15 2 A 38
MUNICIPIO : 25286 - FUNZA
TELÉFONO 1 : 9222840
TELÉFONO 2 : 3153516302
TELÉFONO 3 : 3165233927
CORREO ELECTRÓNICO : motoresyenergia@gmail.com

NOTIFICACIONES A TRAVÉS DE CORREO ELECTRÓNICO

De acuerdo con lo establecido en el artículo 67 del Código de Procedimiento Administrativo y de lo Contencioso Administrativo, **SI AUTORIZO** para que me notifiquen personalmente a través del correo electrónico de notificación : motoresyenergia@gmail.com

CERTIFICA - ACTIVIDAD ECONÓMICA

ACTIVIDAD PRINCIPAL : G4752 - COMERCIO AL POR MENOR DE ARTICULOS DE FERRETERIA, PINTURAS Y PRODUCTOS DE VIDRIO EN ESTABLECIMIENTOS ESPECIALIZADOS
ACTIVIDAD SECUNDARIA : G4774 - COMERCIO AL POR MENOR DE OTROS PRODUCTOS NUEVOS EN ESTABLECIMIENTOS ESPECIALIZADOS

CERTIFICA - CONSTITUCIÓN

POR DOCUMENTO PRIVADO DEL 27 DE ABRIL DE 2006, REGISTRADO EN ESTA CÁMARA DE COMERCIO BAJO EL NÚMERO 29099 DEL LIBRO IX DEL REGISTRO MERCANTIL EL 06 DE ABRIL DE 2015, SE INSCRIBE : LA CONSTITUCIÓN DE PERSONA JURIDICA DENOMINADA SEVENTIELEC EU.

CERTIFICA - CAMBIOS DE DOMICILIO



GAMARA DE COMERCIO DE FACATATIVA
MOTORES Y SERVICIOS S.A.S.

Formulario Único de Información de los Estados Financieros de las Empresas Comerciales de las Cuentas de Comercio en Colombia

CODIGO DE VERIFICACION PATRIAL

DEBITOS Y CREDITOS DE LAS EMPRESAS Y REPRESENTACIONES DE LAS EMPRESAS DE INVERSIÓN DE CAPITAL

ESTADO DE RESULTADOS

PERIODO: 2014 - 2015

MONEDA: MONEDA NACIONAL (COP) - UNIDAD: MILLONES
DESCRIPCION DE LOS ÍTEMOS: (VER ANEXO 1)
CATEGORIA: (VER ANEXO 2)
NÚMERO DE REGISTRO: (VER ANEXO 3)
SOCIOS: (VER ANEXO 4)

ESTADO DE RESULTADOS - IMPRESIÓN

ESTADO DE RESULTADOS
PERIODO: 2014 - 2015
MONEDA: MONEDA NACIONAL (COP) - UNIDAD: MILLONES
DESCRIPCION DE LOS ÍTEMOS: (VER ANEXO 1)
CATEGORIA: (VER ANEXO 2)
NÚMERO DE REGISTRO: (VER ANEXO 3)
SOCIOS: (VER ANEXO 4)

ESTADO DE RESULTADOS - IMPRESIÓN

ESTADO DE RESULTADOS
PERIODO: 2014 - 2015
MONEDA: MONEDA NACIONAL (COP) - UNIDAD: MILLONES
DESCRIPCION DE LOS ÍTEMOS: (VER ANEXO 1)
CATEGORIA: (VER ANEXO 2)
NÚMERO DE REGISTRO: (VER ANEXO 3)
SOCIOS: (VER ANEXO 4)

ESTADO DE RESULTADOS
PERIODO: 2014 - 2015
MONEDA: MONEDA NACIONAL (COP) - UNIDAD: MILLONES
DESCRIPCION DE LOS ÍTEMOS: (VER ANEXO 1)
CATEGORIA: (VER ANEXO 2)
NÚMERO DE REGISTRO: (VER ANEXO 3)
SOCIOS: (VER ANEXO 4)

ESTADO DE RESULTADOS - IMPRESIÓN

ESTADO DE RESULTADOS
PERIODO: 2014 - 2015
MONEDA: MONEDA NACIONAL (COP) - UNIDAD: MILLONES
DESCRIPCION DE LOS ÍTEMOS: (VER ANEXO 1)
CATEGORIA: (VER ANEXO 2)
NÚMERO DE REGISTRO: (VER ANEXO 3)
SOCIOS: (VER ANEXO 4)

ESTADO DE RESULTADOS - IMPRESIÓN

ESTADO DE RESULTADOS
PERIODO: 2014 - 2015
MONEDA: MONEDA NACIONAL (COP) - UNIDAD: MILLONES
DESCRIPCION DE LOS ÍTEMOS: (VER ANEXO 1)
CATEGORIA: (VER ANEXO 2)
NÚMERO DE REGISTRO: (VER ANEXO 3)
SOCIOS: (VER ANEXO 4)

ESTADO DE RESULTADOS - IMPRESIÓN

ESTADO DE RESULTADOS
PERIODO: 2014 - 2015
MONEDA: MONEDA NACIONAL (COP) - UNIDAD: MILLONES
DESCRIPCION DE LOS ÍTEMOS: (VER ANEXO 1)
CATEGORIA: (VER ANEXO 2)
NÚMERO DE REGISTRO: (VER ANEXO 3)
SOCIOS: (VER ANEXO 4)

ESTADO DE RESULTADOS - IMPRESIÓN

CODIGO DE VERIFICACIÓN 84Wpd1pWee

POR DOCUMENTO PRIVADO NÚMERO 1 DEL 16 DE MARZO DE 2015 DE LA BOGOTA, REGISTRADO EN ESTA CÁMARA DE COMERCIO BAJO EL NÚMERO 29056 DEL LIBRO IX DEL REGISTRO MERCANTIL EL 31 DE MARZO DE 2015, SE INSCRIBE EL CAMBIO DE DOMICILIO DE : LA CIUDAD DE BOGOTA D.C. AL MUNICIPIO DE FUNZA CUNDINAMARCA

CERTIFICA - RELACION DE NOMBRES QUE HA TENIDO

QUE LA PERSONA JURÍDICA HA TENIDO LOS SIGUIENTES NOMBRES O RAZONES SOCIALES

- 1) SEVENTIELEC EU
 - 2) MOTORES Y ENERGIA E.U.
- Actual.) MOTORES Y ENERGIA S.A.S.

CERTIFICA - CAMBIOS DE NOMBRE O RAZON SOCIAL

POR DOCUMENTO PRIVADO DEL 24 DE ENERO DE 2007 SUSCRITO POR EMPRESA REGISTRADO EN ESTA CÁMARA DE COMERCIO BAJO EL NÚMERO 29100 DEL LIBRO IX DEL REGISTRO MERCANTIL EL 06 DE ABRIL DE 2015, LA PERSONA JURIDICA CAMBIO SU NOMBRE DE SEVENTIELEC EU POR MOTORES Y ENERGIA E.U.

POR ACTA NÚMERO 1 DEL 20 DE FEBRERO DE 2015 SUSCRITO POR ASAMBLEA DE ACCIONISTAS REGISTRADO EN ESTA CÁMARA DE COMERCIO BAJO EL NÚMERO 29106 DEL LIBRO IX DEL REGISTRO MERCANTIL EL 06 DE ABRIL DE 2015, LA PERSONA JURIDICA CAMBIO SU NOMBRE DE MOTORES Y ENERGIA E.U. POR MOTORES Y ENERGIA S.A.S.

CERTIFICA - TRANSFORMACIONES / CONVERSIONES

POR ACTA NÚMERO 1 DEL 20 DE FEBRERO DE 2015 SUSCRITA POR ASAMBLEA DE ACCIONISTAS, REGISTRADO EN ESTA CÁMARA DE COMERCIO BAJO EL NÚMERO 29106 DEL LIBRO IX DEL REGISTRO MERCANTIL EL 06 DE ABRIL DE 2015, SE INSCRIBE LA TRANSFORMACION : INSCRIPCION TRANSFORMACION A SOCIEDASD POR ACCIONES SIMPLIFICADAS

CERTIFICA - REFORMAS

DOCUMENTO	FECHA	PROCEDENCIA	DOCUMENTO	INSCRIPCION	FECHA
DP-1	20150316	BOGOTA	FUNZA	RM09-29056	20150331
DOC.PRIV.	20070124	EMPRESA	BOGOTA	RM09-29100	20150406
DOC.PRIV.	20140115	EMPRESA	BOGOTA	RM09-29105	20150406
AC-1	20150220	ASAMBLEA DE ACCIONISTAS	FUNZA	RM09-29106	20150406

CERTIFICA - VIGENCIA

VIGENCIA: QUE EL TERMINO DE DURACION DE LA PERSONA JURIDICA ES INDEFINIDO

CERTIFICA - OBJETO SOCIAL

OBJETO SOCIAL: LAS PARTES INTERVINIENTES EN EL PRESENTE ACTO DE CONSTITUCION ESTABLECEN QUE EL OBJETO SOCIAL DE MOTORES Y ENERGIA S.A.S. SERA: LA REALIZACION DE TODAS LAS ACTUACIONES LEGALES, COMERCIALES Y CIVILES Y LA REPRESENTACION DE FIRMAS O MARCAS EXTRANJERAS Y NACIONALES, TENDIENTES A LA COMERCIALIZACION DIRECTA O INDIRECTA DENTRO DEL TERRITORIO COLOMBIANO O A NIVEL INTERNACIONAL DE MOTORES ELECTRICOS, MOTOR REDUCTORES, BOMBAS PARA AGUA, MAQUINARIA AGRICOLA, CONTROLADORES ELECTRICOS, VARIADORES, ARRANCADORES Y TODO TIPO DE PRODUCTOS ELECTRICOS, AL IGUAL QUE CUALQUIERA DE LOS REPUESTOS Y PARTES DE LOS MISMOS; PODRA IMPORTAR Y EXPORTAR CUALQUIERA DE DICHS BIENES. DE IGUAL MANERA EN DESARROLLO DE SU OBJETO SOCIAL, MOTORES Y ENERGIA S.A.S PODRA VALIDAMENTE: A) CELEBRAR Y EJECUTAR POR CUENTA PROPIA O AJENA TODA CLASE DE ACTOS, CONTRATOS Y NEGOCIOS, RELACIONADOS CON EL OBJETO SOCIAL.- B) ADQUIRIR, ENAJENAR Y GRAVAR A CUALQUIER TITULO TODA CLASE DE BIENES MUEBLES E INMUEBLES, URBANOS O RURALES, ENSERES CORPORALES E INCORPORALES, QUE SEAN UTILES PARA CUMPLIR EL OBJETO SOCIAL, ASI COMO TOMARLOS Y DARLOS EN ARRENDAMIENTO Y CELEBRAR SOBRE ELLOS CONTRATOS DE TENENCIA O ADMINISTRACION.- C) INTERVENIR EN TODO CLASE DE OPERACIONES PRIVADAS DE CREDITO, DAR Y TOMAR DINERO EN PRESTAMO, OTORGAR, GIRAR, ENDOSAR, AVALAR ENTREGAR Y RECIBIR LETRAS DE CAMBIO, CHEQUES, LIBRANZAS, PAGARES Y CUALQUIER OTRA CLASE DE INSTRUMENTOS NEGOCIABLES O NO, CIVILES O COMERCIALES Y CELEBRAR EL CONTRATO DE CAMBIO EN TODAS SUS FORMAS.- D) ORGANIZAR Y ADMINISTRAR OFICINAS Y ESTABLECIMIENTOS COMERCIALES O INDUSTRIALES NECESARIOS Y CONVENIENTES PARA EL DESARROLLO DE LAS ACTIVIDADES SOCIALES. E) CELEBRAR CON ESTABLECIMIENTOS DE CREDITO Y COMPANIAS ASEGURADORAS TODA CLASE DE OPERACIONES QUE SE REQUIERAN UN DESARROLLO DE LOS NEGOCIOS SOCIALES, LA SEGURIDAD, CUSTODIA Y ADMINISTRACION DE SUS BIENES Y PROTECCION DE LOS TRABAJADORES.- F) SUSCRIBIR O COMPRAR INTERESES SOCIALES EN CUALQUIER CLASE DE SOCIEDAD, EMPRESA O NEGOCIO DE LA MISMA NATURALEZA DE LOS INDICADOS

CODIGO DE VERIFICACIÓN 84Wpd1pWee

EN EL PRESENTE ARTICULO O QUE REALICEN ACTIVIDADES SEMEJANTES, COMPLEMENTARIAS O ACCESORIAS Y ABSORBER TAL CLASE DE EMPRESAS.- G) FUSIONARSE CON OTRA U OTRAS SOCIEDADES IGUALMENTE AFINES POR SU OBJETO SOCIAL CON EL CARACTER DE FILIALES. H) TRANSIGIR, DESISTIR Y APELAR A DECISIONES DE ARBITRADORES EN CUESTIONES EN QUE TENGA INTERES LA SOCIEDAD FRENTE A TERCEROS O A LOS MISMOS SOCIOS.- I) TODOS LOS DEMAS ACTOS, CONTRATOS O NEGOCIOS RELACIONADOS DIRECTA O INDIRECTAMENTE CON LAS ACTIVIDADES INDICADAS EN LOS LITERALES ANTERIORES Y LOS DIRIGIDOS AL CUMPLIMIENTO DE LAS OBLIGACIONES LEGALES, CONVENCIONALES, DERIVADAS DE LA EXISTENCIA Y ACTIVIDAD DE LA SOCIEDAD CONFORME A LO PRECEPTUADO POR EL ARTICULO 99 DEL CODIGO DE COMERCIO.

CERTIFICA - CAPITAL

TIPO DE CAPITAL	VALOR	ACCIONES	VALOR NOMINAL
CAPITAL AUTORIZADO	80.000.000,00	8.000,00	10.000,00
CAPITAL SUSCRITO	80.000.000,00	8.000,00	10.000,00
CAPITAL PAGADO	80.000.000,00	8.000,00	10.000,00

CERTIFICA - REPRESENTACIÓN LEGAL

REPRESENTACION LEGAL: LA ADMINISTRACION Y REPRESENTACION LEGAL DE LA SOCIEDAD ESTA EN CABEZA DEL REPRESENTANTE LEGAL, QUIEN TENDRA UN SUPLENTE QUE PODRA REEMPLAZARLO EN SUS FALTAS ABSOLUTAS, TEMPORALES O ACCIDENTALES. LA REPRESENTACION LEGAL PUEDE SER EJERCIDA POR PERSONAS NATURALES O JURIDICAS, LA ASAMBLEA GENERAL DE ACCIONISTAS, DESIGNARA A LOS REPRESENTANTES LEGALES POR EL PERIODO QUE LIBREMENTE DETERMINE O EN FORMA INDEFINIDA, SI ASI LO DISPONE, Y SIN PERJUICIO DE QUE LOS NOMBRAMIENTOS SEAN REVOCADOS LIBREMENTE EN CUALQUIER TIEMPO.

CERTIFICA

REPRESENTANTES LEGALES - PRINCIPALES

POR ACTA NÚMERO 1 DEL 20 DE FEBRERO DE 2015 DE ASAMBLEA DE ACCIONISTAS, REGISTRADO EN ESTA CÁMARA DE COMERCIO BAJO EL NÚMERO 29107 DEL LIBRO IX DEL REGISTRO MERCANTIL EL 06 DE ABRIL DE 2015, FUERON NOMBRADOS :

CARGO	NOMBRE	IDENTIFICACION
REPRESENTANTE LEGAL PRINCIPAL	SANDOVAL MARTIN	CC 19,319,419

POR ACTA NÚMERO 1 DEL 20 DE FEBRERO DE 2015 DE ASAMBLEA DE ACCIONISTAS, REGISTRADO EN ESTA CÁMARA DE COMERCIO BAJO EL NÚMERO 29107 DEL LIBRO IX DEL REGISTRO MERCANTIL EL 06 DE ABRIL DE 2015, FUERON NOMBRADOS :

CARGO	NOMBRE	IDENTIFICACION
REPRESENTANTE LEGAL SUPLENTE	RUIZ ELSA	CC 35,501,472

CERTIFICA - FACULTADES Y LIMITACIONES

FACULTADES DEL REPRESENTANTE LEGAL: LOS REPRESENTANTES LEGALES PUEDEN CELEBRAR O EJECUTAR TODOS LOS ACTOS Y CONTRATOS COMPRENDIDOS EN EL OBJETO SOCIAL O QUE SE RELACIONEN DIRECTAMENTE CON LA EXISTENCIA Y FUNCIONAMIENTO DE LA SOCIEDAD.

INFORMA - TAMAÑO DE EMPRESA

De conformidad con lo previsto en el artículo 2.2.1.13.2.1 del Decreto 1074 de 2015 y la Resolución 2225 de 2019 del DANE el tamaño de la empresa es PEQUEÑA EMPRESA

Lo anterior de acuerdo a la información reportada por el matriculado o inscrito en el formulario RUES:

Ingresos por actividad ordinaria : \$1,752,521,000

Actividad económica por la que percibió mayores ingresos en el periodo - CIIU : G4752

CERTIFICA

LA INFORMACIÓN ANTERIOR HA SIDO TOMADA DIRECTAMENTE DEL FORMULARIO DE MATRÍCULA Y RENOVACIÓN DILIGENCIADO POR EL COMERCIANTE

CERTIFICA



COPIA DE VERIFICACION DE DATOS

Se informa que el presente documento es una copia de los datos que se encuentran en el sistema de información de la Cámara de Comercio de Toluca, en virtud de lo establecido en el artículo 17 de la Ley 1472 de 2011, que modifica el artículo 17 de la Ley 1712 de 2014, en materia de acceso a la información pública.

IDENTIFICACION DE DATOS

El presente documento contiene la información solicitada en el documento de solicitud de acceso a la información pública, en virtud de lo establecido en el artículo 17 de la Ley 1472 de 2011, que modifica el artículo 17 de la Ley 1712 de 2014, en materia de acceso a la información pública.

IDENTIFICACION DE DATOS

El presente documento contiene la información solicitada en el documento de solicitud de acceso a la información pública, en virtud de lo establecido en el artículo 17 de la Ley 1472 de 2011, que modifica el artículo 17 de la Ley 1712 de 2014, en materia de acceso a la información pública.

IDENTIFICACION DE DATOS

El presente documento contiene la información solicitada en el documento de solicitud de acceso a la información pública, en virtud de lo establecido en el artículo 17 de la Ley 1472 de 2011, que modifica el artículo 17 de la Ley 1712 de 2014, en materia de acceso a la información pública.

IDENTIFICACION DE DATOS

El presente documento contiene la información solicitada en el documento de solicitud de acceso a la información pública, en virtud de lo establecido en el artículo 17 de la Ley 1472 de 2011, que modifica el artículo 17 de la Ley 1712 de 2014, en materia de acceso a la información pública.

IDENTIFICACION DE DATOS

El presente documento contiene la información solicitada en el documento de solicitud de acceso a la información pública, en virtud de lo establecido en el artículo 17 de la Ley 1472 de 2011, que modifica el artículo 17 de la Ley 1712 de 2014, en materia de acceso a la información pública.

IDENTIFICACION DE DATOS

El presente documento contiene la información solicitada en el documento de solicitud de acceso a la información pública, en virtud de lo establecido en el artículo 17 de la Ley 1472 de 2011, que modifica el artículo 17 de la Ley 1712 de 2014, en materia de acceso a la información pública.

IDENTIFICACION DE DATOS

El presente documento contiene la información solicitada en el documento de solicitud de acceso a la información pública, en virtud de lo establecido en el artículo 17 de la Ley 1472 de 2011, que modifica el artículo 17 de la Ley 1712 de 2014, en materia de acceso a la información pública.

IDENTIFICACION DE DATOS

El presente documento contiene la información solicitada en el documento de solicitud de acceso a la información pública, en virtud de lo establecido en el artículo 17 de la Ley 1472 de 2011, que modifica el artículo 17 de la Ley 1712 de 2014, en materia de acceso a la información pública.

IDENTIFICACION DE DATOS

El presente documento contiene la información solicitada en el documento de solicitud de acceso a la información pública, en virtud de lo establecido en el artículo 17 de la Ley 1472 de 2011, que modifica el artículo 17 de la Ley 1712 de 2014, en materia de acceso a la información pública.

IDENTIFICACION DE DATOS

El presente documento contiene la información solicitada en el documento de solicitud de acceso a la información pública, en virtud de lo establecido en el artículo 17 de la Ley 1472 de 2011, que modifica el artículo 17 de la Ley 1712 de 2014, en materia de acceso a la información pública.

CODIGO DE VERIFICACIÓN 84Wpd1pWee

DE CONFORMIDAD CON LO ESTABLECIDO EN EL CÓDIGO DE PROCEDIMIENTO ADMINISTRATIVO Y DE LO CONTENCIOSO Y DE LA LEY 962 DE 2005, LOS ACTOS ADMINISTRATIVOS DE REGISTRO AQUÍ CERTIFICADOS QUEDAN EN FIRME DIEZ (10) DÍAS HÁBILES DESPUES DE LA FECHA DE INSCRIPCIÓN, SIEMPRE QUE NO SEAN OBJETO DE RECURSOS. EL DÍA SÁBADO NO SE DEBE CONTAR COMO DÍA HÁBIL.

VALOR DEL CERTIFICADO : \$6,100

CERTIFICADO EXPEDIDO A TRAVES DEL PORTAL DE SERVICIOS VIRTUALES (SII)

IMPORTANTE: La firma digital del secretario de la CAMARA DE COMERCIO DE FACATATIVA contenida en este certificado electrónico se encuentra emitida por una entidad de certificación abierta autorizada y vigilada por la Superintendencia de Industria y Comercio, de conformidad con las exigencias establecidas en la Ley 527 de 1999 para validez jurídica y probatoria de los documentos electrónicos.

La firma digital no es una firma digitalizada o escaneada, por lo tanto, la firma digital que acompaña este documento la podrá verificar a través de su aplicativo visor de documentos pdf.

No obstante, si usted va a imprimir este certificado, lo puede hacer desde su computador, con la certeza de que el mismo fue expedido a través del canal virtual de la cámara de comercio y que la persona o entidad a la que usted le va a entregar el certificado impreso, puede verificar por una sola vez el contenido del mismo, ingresando al enlace <https://siifacatativa.confecamaras.co/cv.php> seleccionando la cámara de comercio e indicando el código de verificación 84Wpd1pWee

Al realizar la verificación podrá visualizar (y descargar) una imagen exacta del certificado que fue entregado al usuario en el momento que se realizó la transacción.

La firma mecánica que se muestra a continuación es la representación gráfica de la firma del secretario jurídico (o de quien haga sus veces) de la Cámara de Comercio quien avala este certificado. La firma mecánica no reemplaza la firma digital en los documentos electrónicos.



EL SECRETARIO
LIZ MARINA CUEVYO ROMERO

*** FINAL DEL CERTIFICADO ***

REPUBLICA DE COLOMBIA
IDENTIFICACION PERSONAL
CEDULA DE CIUDADANIA

NUMERO **19.319.419**

SANDOVAL
APELLIDOS

MARTIN
NOMBRES



Martin Sandoval
FIRMA



INDICE DERECHO

FECHA DE NACIMIENTO **21-ENE-1957**

TUNJA
(BOYACA)

LUGAR DE NACIMIENTO

1.72
ESTATURA

O+
G.S. RH

M
SEXO

04-FEB-1977 BOGOTA D.C.

FECHA Y LUGAR DE EXPEDICION

Almabatriz Rengifo Lopez
REGISTRADORA NACIONAL
ALMABATRIZ RENGIFO LOPEZ

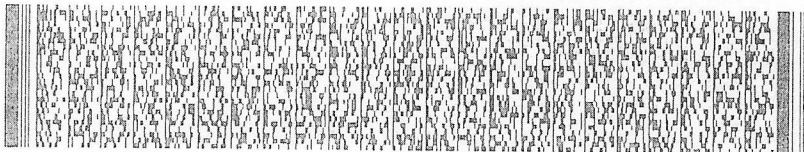

A-1500103-42134945-M-0019319419-20050901

0217505244A 02 180235226

2. Concepto 0 2 Actualización

4. Número de formulario

14685125480



(415)7707212489984(8020) 000001468512548 0

5. Número de Identificación Tributaria (NIT)

9 0 0 0 8 4 0 8 8

6. DV

2

12. Dirección seccional

Impuestos de Bogotá

14. Buzón electrónico

3 2

IDENTIFICACIÓN

24. Tipo de contribuyente

Persona jurídica

25. Tipo de documento

1

26. Número de Identificación

27. Fecha expedición

Lugar de expedición

28. País

29. Departamento

30. Ciudad/Municipio

31. Primer apellido

32. Segundo apellido

33. Primer nombre

34. Otros nombres

Razón social

MOTORES Y ENERGIA S.A.S.

36. Nombre comercial

37. Sigla

UBICACIÓN

38. País

COLOMBIA

1 6 9

39. Departamento

Cundinamarca

2 5

40. Ciudad/Municipio

Funza

2 8 6

41. Dirección principal

CL 15 2 A 38 BRR EL HATO

42. Correo electrónico

herojas02@hotmail.com

43. Código postal

44. Teléfono 1

9 2 2 2 8 4 0

45. Teléfono 2

9 2 2 2 8 4 1

CLASIFICACIÓN

Actividad económica

Ocupación

Actividad principal

46. Código 4 7 5 2

47. Fecha inicio actividad 2 0 0 6 0 5 1 1

Actividad secundaria

48. Código 4 7 7 4

49. Fecha inicio actividad 2 0 0 6 0 5 1 1

Otras actividades

50. Código 4 3 2 1

1

2

51. Código

52. Número establecimientos

Responsabilidades, Calidades y Atributos

3. Código 5 7 8 9 1 0 1 4 4 2 4 8

07 - Impo. renta y compl. régimen ordinario 48 - Impuesto sobre las ventas - IVA

07- Retención en la fuente a título de rent

08- Retención timbre nacional

09- Retención en la fuente en el impuesto

10- Obligado aduanero

14- Informante de exogena

42- Obligado a llevar contabilidad

Obligados aduaneros

Exportadores

54. Código 2 3 2 2

55. Forma 3

56. Tipo 1

Servicio

1

2

3

57. Modo

58. CPC

IMPORTANTE: Sin perjuicio de las actualizaciones a que haya lugar, la inscripción en el Registro Único Tributario -RUT-, tendrá vigencia indefinida y en consecuencia no se exigirá su renovación

Para uso exclusivo de la DIAN

59. Anexos

SI

NO

60. No. de Folios:

0

61. Fecha

2020 - 02 - 25

La información suministrada a través del formulario oficial de inscripción, actualización, suspensión y cancelación del Registro Único Tributario (RUT), deberá ser exacta y veraz; en caso de constatar inexactitud en alguno de los datos suministrados se adelantarán los procedimientos administrativos sancionatorios o de suspensión, según el caso.

Parágrafo del artículo 1.6.1.2.20 del Decreto 1625 de 2016

Firma del solicitante:

Sin perjuicio de las verificaciones que la DIAN realice.
Firma autorizada:

984. Nombre SANDOVAL MARTIN

985. Cargo Representante legal Certificado

CERTIFICADO DE ANTECEDENTES

CERTIFICADO ORDINARIO No. 175732769



WEB
09:57:13
Hoja 1 de 01

Bogotá DC, 09 de septiembre del 2021

La PROCURADURIA GENERAL DE LA NACIÓN certifica que una vez consultado el Sistema de Información de Registro de Sanciones e Inhabilidades (SIRI), el(la) señor(a) MOTORES Y ENERGIA E U identificado(a) con NIT número 9000840882:

NO REGISTRA SANCIONES NI INHABILIDADES VIGENTES

ADVERTENCIA: La certificación de antecedentes deberá contener las anotaciones de providencias ejecutoriadas dentro de los cinco (5) años anteriores a su expedición y, en todo caso, aquellas que se refieren a sanciones o inhabilidades que se encuentren vigentes en dicho momento. Cuando se trate de nombramiento o posesión en cargos que exijan para su desempeño ausencia de antecedentes, se certificarán todas las anotaciones que figuren en el registro. (Artículo 174 Ley 734 de 2002).

NOTA: El certificado de antecedentes disciplinarios es un documento que contiene las anotaciones e inhabilidades generadas por sanciones penales, disciplinarias, inhabilidades que se deriven de las relaciones contractuales con el estado, de los fallos con responsabilidad fiscal, de las decisiones de pérdida de investidura y de las condenas proferidas contra servidores, ex servidores públicos y particulares que desempeñen funciones públicas en ejercicio de la acción de repetición o llamamiento en garantía. **Este documento tiene efectos para acceder al sector público, en los términos que establezca la ley o demás disposiciones vigentes.** Se integran al registro de antecedentes solamente los reportes que hagan las autoridades nacionales colombianas. En caso de nombramiento o suscripción de contratos con el estado, es responsabilidad de la Entidad, validar la información que presente el aspirante en la página web: <http://www.procuraduria.gov.co/portal/antecedentes.html>

MARIO ENRIQUE CASTRO GONZALEZ
Jefe División Centro de Atención al Público

ATENCIÓN :

ESTE CERTIFICADO CONSTA DE 01 HOJA(S), SOLO ES VALIDO EN SU TOTALIDAD. VERIFIQUE QUE EL NUMERO DEL CERTIFICADO SEA EL MISMO EN TODAS LAS HOJAS.

CERTIFICADO DE ANTECEDENTES

CERTIFICADO ORDINARIO No. 175732130



WEB

09:53:29

Hoja 1 de 01

Bogotá DC, 09 de septiembre del 2021

La PROCURADURIA GENERAL DE LA NACIÓN certifica que una vez consultado el Sistema de Información de Registro de Sanciones e Inhabilidades (SIRI), el(la) señor(a) MARTIN SANDOVAL identificado(a) con Cédula de ciudadanía número 19319419:

NO REGISTRA SANCIONES NI INHABILIDADES VIGENTES

ADVERTENCIA: La certificación de antecedentes deberá contener las anotaciones de providencias ejecutoriadas dentro de los cinco (5) años anteriores a su expedición y, en todo caso, aquellas que se refieren a sanciones o inhabilidades que se encuentren vigentes en dicho momento. Cuando se trate de nombramiento o posesión en cargos que exijan para su desempeño ausencia de antecedentes, se certificarán todas las anotaciones que figuren en el registro. (Artículo 174 Ley 734 de 2002).

NOTA: El certificado de antecedentes disciplinarios es un documento que contiene las anotaciones e inhabilidades generadas por sanciones penales, disciplinarias, inhabilidades que se deriven de las relaciones contractuales con el estado, de los fallos con responsabilidad fiscal, de las decisiones de pérdida de investidura y de las condenas proferidas contra servidores, ex servidores públicos y particulares que desempeñen funciones públicas en ejercicio de la acción de repetición o llamamiento en garantía. **Este documento tiene efectos para acceder al sector público, en los términos que establezca la ley o demás disposiciones vigentes.** Se integran al registro de antecedentes solamente los reportes que hagan las autoridades nacionales colombianas. En caso de nombramiento o suscripción de contratos con el estado, es responsabilidad de la Entidad, validar la información que presente el aspirante en la página web: <http://www.procuraduria.gov.co/portal/antecedentes.html>

MARIO ENRIQUE CASTRO GONZALEZ
Jefe División Centro de Atención al Público

ATENCIÓN :

ESTE CERTIFICADO CONSTA DE 01 HOJA(S), SOLO ES VALIDO EN SU TOTALIDAD. VERIFIQUE QUE EL NUMERO DEL CERTIFICADO SEA EL MISMO EN TODAS LAS HOJAS.

LA CONTRALORÍA DELEGADA PARA RESPONSABILIDAD FISCAL ,
INTERVENCIÓN JUDICIAL Y COBRO COACTIVO

CERTIFICA:

Que una vez consultado el Sistema de Información del Boletín de Responsables Fiscales 'SIBOR', hoy jueves 09 de septiembre de 2021, a las 09:51:18, el número de identificación de la Persona Jurídica, relacionado a continuación, NO SE ENCUENTRA REPORTADO COMO RESPONSABLE FISCAL.

Tipo Documento	NIT
No. Identificación	9000840882
Código de Verificación	9000840882210909095118

Esta Certificación es válida en todo el Territorio Nacional, siempre y cuando el tipo y número consignados en el respectivo documento de identificación, coincidan con los aquí registrados.

De conformidad con el Decreto 2150 de 1995 y la Resolución 220 del 5 de octubre de 2004, la firma mecánica aquí plasmada tiene plena validez para todos los efectos legales.



SORAYA VARGAS PULIDO
CONTRALORA DELEGADA

LA CONTRALORÍA DELEGADA PARA RESPONSABILIDAD FISCAL,
INTERVENCIÓN JUDICIAL Y COBRO COACTIVO

CERTIFICA:

Que una vez consultado el Sistema de Información del Boletín de Responsables Fiscales 'SIBOR', hoy jueves 09 de septiembre de 2021, a las 09:49:24, el número de identificación, relacionado a continuación, NO SE ENCUENTRA REPORTADO COMO RESPONSABLE FISCAL.

Tipo Documento	CC
No. Identificación	19319419
Código de Verificación	19319419210909094924

Esta Certificación es válida en todo el Territorio Nacional, siempre y cuando el tipo y número consignados en el respectivo documento de identificación, coincidan con los aquí registrados.

De conformidad con el Decreto 2150 de 1995 y la Resolución 220 del 5 de octubre de 2004, la firma mecánica aquí plasmada tiene plena validez para todos los efectos legales.

SORAYA VARGAS PULIDO
CONTRALORA DELEGADA

¡Mantenemos Viva Tu Energía!

**CERTIFICACIÓN DE PAGO DE APORTES AL SISTEMA DE SEGURIDAD
SOCIAL Y PARAFISCALES**

Yo, **MARTIN SANDOVAL**, identificado con cédula de ciudadanía No. **19.319.419**, en mi condición de Representante Legal de **MOTORES Y ENERGÍA S.A.S.** identificada con Nit **900.084.088-2**, certifico que durante los últimos seis (6) meses calendario legalmente exigibles, la empresa ha realizado el pago de los aportes al sistema de seguridad social y parafiscales exigidos por la ley y se encuentra al día y a paz y salvo por todo concepto relacionado con dichos aportes.

Lo anterior en cumplimiento de lo dispuesto en el artículo 50 de la Ley 789 de 2002 y el artículo 23 de la Ley 1150 de 2007.

Esta certificación se presenta bajo la gravedad de juramento, entendiendo las implicaciones legales que esto conlleva.

Se expide la presente certificación en **Funza**, el día Nueve (09) de Septiembre de 2021.

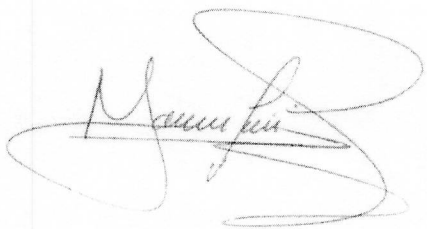

MARTIN SANDOVAL
REPRESENTANTE LEGAL
C.C. 19.319.419



*** EXPEDIDO A TRAVES DEL SISTEMA VIRTUAL S.I.I. ***

CODIGO DE VERIFICACIÓN QRs2gWVbwh

CERTIFICADO DE INSCRIPCIÓN Y CLASIFICACIÓN EN EL REGISTRO DE PROPONENTES

INFORMA :

LA CAMARA DE COMERCIO DE FACATATIVA ,CON FUNDAMENTO EN LO DISPUESTO EN EL ARTICULO 6.1 DE LA LEY 1150 DE 2007, REGLAMENTADA POR EL DECRETO 1510 DE 2013, INCORPORADO EN EL DECRETO 1082 DE 2015, CON BASE EN LA INFORMACION SUMINISTRADA POR EL INSCRITO Y POR LAS ENTIDADES ESTATALES.

***** LA SIGUIENTE INFORMACIÓN SE ENCUENTRA EN FIRME *****

CERTIFICA: IDENTIFICACIÓN

NOMBRE:MOTORES Y ENERGIA S.A.S.
NIT:900084088-2
MATRICULA MERCANTIL:94524
FECHA DE MATRÍCULA EN EL REGISTRO MERCANTIL:31/03/2015
NÚMERO DEL PROPONENTE:1648
FECHA DE LA ÚLTIMA INSCRIPCIÓN EN EL REGISTRO DE PROPONENTES:04/12/2018
FECHA DE LA ÚLTIMA RENOVACIÓN EN EL REGISTRO DE PROPONENTES:04/05/2021
ORGANIZACIÓN:SOCIEDAD POR ACCIONES SIMPLIFICADA
TAMAÑO DE EMPRESA:PEQUEÑA EMPRESA

CERTIFICA: INSCRIPCIÓN Y RENOVACIÓN

ESTA INFORMACION FUE OBJETO DE VERIFICACIÓN DOCUMENTAL POR PARTE DE LA CAMARA DE COMERCIO DE FACATATIVA.

CERTIFICA: CONSTITUCIÓN Y REPRESENTACIÓN LEGAL

INFORMACIÓN DE CONSTITUCIÓN

FECHA DE CONSTITUCIÓN:06/04/2015
CLASE DE DOCUMENTO:DOCUMENTO PRIVADO
FECHA DEL DOCUMENTO:27/04/2006
ENTIDAD QUE EXPIDE EL DOCUMENTO:EL COMERCIANTE
FECHA DE VENCIMIENTO:INDEFINIDA

REPRESENTACIÓN LEGAL

REPRESENTANTE No.1 :
NOMBRE:SANDOVAL MARTIN
IDENTIFICACIÓN:Cédula de ciudadanía - 19319419
CARGO:REPRESENTANTE LEGAL PRINCIPAL

REPRESENTANTE No.2 :
NOMBRE:RUIZ ELSA
IDENTIFICACIÓN:Cédula de ciudadanía - 35501472
CARGO:REPRESENTANTE LEGAL SUPLENTE

FACULTADES:

FACULTADES DEL REPRESENTANTE LEGAL: LOS REPRESENTANTES LEGALES PUEDEN CELEBRAR O EJECUTAR TODOS LOS ACTOS Y CONTRATOS COMPRENDIDOS EN EL OBJETO SOCIAL O QUE SE RELACIONEN DIRECTAMENTE CON LA EXISTENCIA Y FUNCIONAMIENTO DE LA SOCIEDAD.

***** CONTINUA *****



**CAMARA DE COMERCIO DE FACATATIVA
MOTORES Y ENERGIA S.A.S.**

Fecha expedición: 2021/09/08 - 15:24:50 **** Recibo No. S000563319 **** Num. Operación. 99-USUPUBXX-20210908-0120

*** EXPEDIDO A TRAVES DEL SISTEMA VIRTUAL S.I.I. ***

ESTA INFORMACION FUE OBJETO DE VERIFICACIÓN DOCUMENTAL POR PARTE DE LA CAMARA DE COMERCIO DE FACATATIVA.

**CERTIFICA:
DOMICILIO**

DIRECCIÓN DEL DOMICILIO PRINCIPAL:CL 15 2 A 38
MUNICIPIO:25286 - FUNZA
DEPARTAMENTO:CUNDINAMARCA
TELEFONO 1:9222840
TELEFONO 2:3153516302
TELEFONO 3:3165233927
CORREO ELECTRÓNICO:motoresyenergia@gmail.com

DIRECCIÓN PARA NOTIFICACIONES:CL 15 2 A 38
MUNICIPIO:25286 - FUNZA
DEPARTAMENTO:CUNDINAMARCA
TELEFONO 1 :9222840
TELEFONO 2:3153516302
TELEFONO 3:3165233927
CORREO ELECTRÓNICO:motoresyenergia@gmail.com

ESTA INFORMACION NO ESTA SUJETA A VERIFICACIÓN DOCUMENTAL, DE ACUERDO CON LO DISPUESTO EN EL DECRETO 1510 DE 2013, INCORPORADO EN EL DECRETO 1082 DE 2015.

**CERTIFICA:
CLASIFICACIONES DE BIENES, OBRAS Y SERVICIOS**

QUE EN RELACION A LOS BIENES, OBRAS Y SERVICIOS QUE OFRECERA A LAS ENTIDADES ESTATALES, IDENTIFICADOS CON EL CLASIFICADOR DE BIENES, OBRAS Y SERVICIOS EN EL TERCER NIVEL(CLASE), EL PROPONENTE REPORTÓ:

SG FM CL PR - DESCRIPCIÓN

20 10 16 00 : CRIBAS Y EQUIPOS DE ALIMENTACIÓN
20 12 14 00 : HERRAMIENTAS Y EQUIPO DE TERMINACIÓN
20 12 23 00 : EQUIPO DE SLICKLINE - CABLE DE RECUPERACIÓN
20 14 13 00 : ANCLAS Y BOMBAS DE CHORRO DE BARRENAS HACIA ABAJO
20 14 15 00 : BOMBAS DE BARRENAS HACIA ABAJO
20 14 29 00 : TANQUES Y RECIPIENTES ALMACENADORES
21 10 23 00 : EQUIPO PARA INVERNADERO
23 27 14 00 : MÁQUINAS SOLDADORAS
24 10 16 00 : EQUIPO DE IZAJE Y ACCESORIOS
24 11 18 00 : TANQUES Y CILINDROS Y SUS ACCESORIOS
25 11 19 00 : SISTEMAS Y PREMONTAJES DE EMBARCACIONES MARÍTIMAS
25 17 29 00 : ILUMINACIÓN EXTERIOR PARA VEHÍCULOS
25 17 40 00 : SISTEMA DE REFRIGERAR DE MOTOR
26 10 11 00 : MOTORES ELÉCTRICOS DE CORRIENTE ALTERNA AC
26 10 12 00 : MOTORES ELÉCTRICOS DE CORRIENTE DIRECTA DC
26 10 14 00 : COMPONENTES DE MOTORES O GENERADORES
26 10 15 00 : MOTORES
26 10 17 00 : ACCESORIOS Y COMPONENTES DE MOTOR
26 10 19 00 : COMPONENTES DE MOTOR DE COMBUSTIÓN INTERNA
26 11 15 00 : TRANSMISIÓN DE ENERGÍA CINÉTICA
26 11 16 00 : GENERADORES DE POTENCIA
26 11 18 00 : COMPONENTES DE LA TRANSMISIÓN
26 13 17 00 : EQUIPO DE DETECCIÓN O VIGILANCIA DE PRODUCCIÓN DE ENERGÍA
26 13 18 00 : EQUIPO DE CONTROL DE PRODUCCIÓN DE ENERGÍA

***** CONTINUA *****

*** EXPEDIDO A TRAVES DEL SISTEMA VIRTUAL S.I.I. ***

27 11 17 00 : LLAVES INGLESAS Y GUÍAS
27 11 20 00 : HERRAMIENTAS MANUALES DE JARDINERÍA, AGRICULTURA Y FORESTACIÓN
31 16 17 00 : TUERCAS
31 16 24 00 : FIJADORES VARIOS
31 16 30 00 : EMBRAGUES
31 17 15 00 : RODAMIENTOS
31 17 16 00 : COJINETES
31 17 17 00 : ENGRANAJES
31 17 18 00 : RUEDAS INDUSTRIALES
31 17 19 00 : RUEDAS DENTADAS
31 18 17 00 : EMBALAJES Y EMPAQUETADURAS
31 18 18 00 : CUBIERTAS AUTOMOTRICES
31 41 17 00 : SELLOS MECÁNICOS
32 10 15 00 : CONJUNTOS DE CIRCUITOS Y COMPONENTES DE RADIOFRECUENCIA (RF)
32 12 15 00 : CAPACITORES
32 15 15 00 : DISPOSITIVOS DE CONTROL DE INDICACIÓN Y DE SEÑALIZACIÓN
32 15 16 00 : SUBSISTEMAS PROGRAMABLES DE CONTROLADOR LÓGICO
32 15 17 00 : CONTROLADORES LÓGICOS PROGRAMABLES
32 15 18 00 : DISPOSITIVOS DE CONTROL DE SEGURIDAD
32 15 19 00 : DISPOSITIVOS DE AUTOMATIZACIÓN DE CONTROL DE LA CONECTIVIDAD
32 15 20 00 : CONTROL DE PROCESOS O SISTEMAS EMPAQUETADOS DE AUTOMATIZACIÓN
39 10 19 00 : BALASTOS DE LÁMPARAS Y TRANSFORMADORES DE LÁMPARAS
39 11 15 00 : ILUMINACIÓN DE INTERIORES Y ARTEFACTOS
39 12 10 00 : EQUIPAMIENTO PARA DISTRIBUCIÓN Y CONVERSIÓN DE ALIMENTACIÓN
39 12 11 00 : CENTROS DE CONTROL Y DISTRIBUCIÓN Y ACCESORIOS
39 12 15 00 : CONMUTADORES, CONTROLES Y RELES Y ACCESORIOS
39 12 16 00 : DISPOSITIVOS Y ACCESORIOS PARA LA PROTECCIÓN DE CIRCUITOS
39 12 17 00 : FERRETERÍA ELÉCTRICA Y SUMINISTROS
39 12 20 00 : UNIDADES ELÉCTRICAS DE VELOCIDADES VARIABLES
39 12 21 00 : EQUIPO DE TRANSMISIÓN Y DISTRIBUCIÓN ELÉCTRICA
39 12 22 00 : INTERRUPTORES ELÉCTRICOS Y ACCESORIOS
40 10 15 00 : VENTILACIÓN
40 10 16 00 : CIRCULACIÓN DEL AIRE Y PIEZAS Y ACCESORIOS
40 14 16 00 : VÁLVULAS
40 14 20 00 : MANGUERAS
40 15 15 00 : BOMBAS
40 15 16 00 : COMPRESORES
40 15 17 00 : PIEZAS Y ACCESORIOS DE BOMBA
40 15 18 00 : PARTES O ACCESORIOS DE COMPRESORES
40 16 15 00 : FILTROS
41 11 24 00 : INSTRUMENTOS DE MEDIDA Y CONTROL DE LA PRESIÓN
43 20 15 00 : MÓDULOS O INTERFACES DE PROCESADORES DE TABLERO (BOARD) DEL SISTEMA
46 19 16 00 : EQUIPO CONTRA INCENDIOS
47 10 15 00 : EQUIPO PARA EL TRATAMIENTO Y SUMINISTRO DE AGUA
60 10 47 00 : MATERIALES DE FÍSICA DE ENERGÍA Y ELECTRICIDAD
72 10 15 00 : SERVICIOS DE APOYO PARA LA CONSTRUCCIÓN
72 15 40 00 : SERVICIOS DE EDIFICIOS ESPECIALIZADOS Y COMERCIOS
72 15 41 00 : SERVICIOS DE MANTENIMIENTO Y REPARACIÓN DE EQUIPO DE SISTEMAS DE DISTR...
72 15 43 00 : SERVICIOS DE MANTENIMIENTO Y REPARACIÓN DE EQUIPO MOTIVO Y GENERACIÓN...
73 15 21 00 : SERVICIOS DE MANTENIMIENTO Y REPARACIÓN DE EQUIPO DE MANUFACTURA

ESTA INFORMACION FUE OBJETO DE VERIFICACIÓN DOCUMENTAL POR PARTE DE LA CAMARA DE COMERCIO DE FACATATIVA.

***** CONTINUA *****

*** EXPEDIDO A TRAVES DEL SISTEMA VIRTUAL S.I.I. ***

CERTIFICA:
INFORMACION FINANCIERA

QUE EN RELACIÓN A SU INFORMACIÓN FINANCIERA EL PROPONENTE REPORTÓ:

FECHA CORTE DE LA INFORMACIÓN FINANCIERA : 31/12/2018

ACTIVO CORRIENTE	:	\$1.869.479.000,00
ACTIVO TOTAL	:	\$1.881.432.000,00
PASIVO CORRIENTE	:	\$1.462.514.000,00
PASIVO TOTAL	:	\$1.462.514.000,00
PATRIMONIO	:	\$418.918.000,00
UTILIDAD/PERDIDA OPERACIONAL	:	\$103.350.000,00
GASTOS DE INTERESES	:	\$10.028.000,00

FECHA CORTE DE LA INFORMACIÓN FINANCIERA : 31/12/2019

ACTIVO CORRIENTE	:	\$1.985.221.000,00
ACTIVO TOTAL	:	\$1.997.174.000,00
PASIVO CORRIENTE	:	\$1.494.207.000,00
PASIVO TOTAL	:	\$1.494.207.000,00
PATRIMONIO	:	\$502.967.000,00
UTILIDAD/PERDIDA OPERACIONAL	:	\$133.471.000,00
GASTOS DE INTERESES	:	\$8.025.000,00

FECHA CORTE DE LA INFORMACIÓN FINANCIERA : 31/12/2020

ACTIVO CORRIENTE	:	\$2.348.727.000,00
ACTIVO TOTAL	:	\$2.360.680.000,00
PASIVO CORRIENTE	:	\$1.781.699.000,00
PASIVO TOTAL	:	\$1.781.699.000,00
PATRIMONIO	:	\$578.981.000,00
UTILIDAD/PERDIDA OPERACIONAL	:	\$119.810.000,00
GASTOS DE INTERESES	:	\$8.024.000,00

CERTIFICA:
CAPACIDAD FINANCIERA

QUE EN RELACIÓN A LOS INDICADORES DE LA CAPACIDAD FINANCIERA EL PROPONENTE REPORTÓ CON CORTE A 31/12/2018

INDICE DE LIQUIDEZ	:	1,27
INDICE DE ENDEUDAMIENTO	:	0,77
RAZÓN DE COBERTURA DE INTERESES	:	10,30

ESTA INFORMACION FUE OBJETO DE VERIFICACIÓN DOCUMENTAL POR PARTE DE LA CAMARA DE COMERCIO DE FACATATIVA.

QUE EN RELACIÓN A LOS INDICADORES DE LA CAPACIDAD FINANCIERA EL PROPONENTE REPORTÓ CON CORTE A 31/12/2019

INDICE DE LIQUIDEZ	:	1,32
INDICE DE ENDEUDAMIENTO	:	0,74
RAZÓN DE COBERTURA DE INTERESES	:	16,63

ESTA INFORMACION FUE OBJETO DE VERIFICACIÓN DOCUMENTAL POR PARTE DE LA CAMARA DE COMERCIO DE FACATATIVA.

QUE EN RELACIÓN A LOS INDICADORES DE LA CAPACIDAD FINANCIERA EL PROPONENTE REPORTÓ CON CORTE A 31/12/2020

INDICE DE LIQUIDEZ	:	1,31
INDICE DE ENDEUDAMIENTO	:	0,75
RAZÓN DE COBERTURA DE INTERESES	:	14,93

***** CONTINUA *****



CAMARA DE COMERCIO DE FACATATIVA
MOTORES Y ENERGIA S.A.S.

Fecha expedición: 2021/09/08 - 15:24:51 **** Recibo No. S000563319 **** Num. Operación. 99-USUPUBXX-20210908-0120

*** EXPEDIDO A TRAVES DEL SISTEMA VIRTUAL S.I.I. ***

ESTA INFORMACION FUE OBJETO DE VERIFICACIÓN DOCUMENTAL POR PARTE DE LA CAMARA DE COMERCIO DE FACATATIVA.

CERTIFICA:
CAPACIDAD ORGANIZACIONAL

QUE EN RELACIÓN A LOS INDICADORES DE LA CAPACIDAD ORGANIZACIONAL EL PROPONENTE REPORTÓ CON CORTE A 31/12/2018

RENTABILIDAD DEL PATRIMONIO : 0,24
RENTABILIDAD DEL ACTIVO : 0,05

ESTA INFORMACION FUE OBJETO DE VERIFICACIÓN DOCUMENTAL POR PARTE DE LA CAMARA DE COMERCIO DE FACATATIVA.

QUE EN RELACIÓN A LOS INDICADORES DE LA CAPACIDAD ORGANIZACIONAL EL PROPONENTE REPORTÓ CON CORTE A 31/12/2019

RENTABILIDAD DEL PATRIMONIO : 0,26
RENTABILIDAD DEL ACTIVO : 0,06

ESTA INFORMACION FUE OBJETO DE VERIFICACIÓN DOCUMENTAL POR PARTE DE LA CAMARA DE COMERCIO DE FACATATIVA.

QUE EN RELACIÓN A LOS INDICADORES DE LA CAPACIDAD ORGANIZACIONAL EL PROPONENTE REPORTÓ CON CORTE A 31/12/2020

RENTABILIDAD DEL PATRIMONIO : 0,20
RENTABILIDAD DEL ACTIVO : 0,05

ESTA INFORMACION FUE OBJETO DE VERIFICACIÓN DOCUMENTAL POR PARTE DE LA CAMARA DE COMERCIO DE FACATATIVA.

CERTIFICA:
EXPERIENCIA

QUE EN RELACIÓN A LOS CONTRATOS EJECUTADOS EL PROPONENTE REPORTÓ:

EXPERIENCIA No.1 :

NÚMERO CONSECUTIVO DEL CONTRATO:001
CONTRATO CELEBRADO POR :1 - EL PROPONENTE
NOMBRE DEL CONTRATISTA :MOTORES Y ENERGIA S.A.S.
NOMBRE DEL CONTRATANTE :LADRILLERA BAJO CAUCA S.A
VALOR CONTRATADO EN SMMLV :5,30

SG FM CL PR - DESCRIPCIÓN

20 10 16 00 : CRIBAS Y EQUIPOS DE ALIMENTACIÓN
26 10 11 00 : MOTORES ELÉCTRICOS DE CORRIENTE ALTERNA AC

EXPERIENCIA No.2 :

NÚMERO CONSECUTIVO DEL CONTRATO:002
CONTRATO CELEBRADO POR :1 - EL PROPONENTE
NOMBRE DEL CONTRATISTA :MOTORES Y ENERGIA S.A.S.
NOMBRE DEL CONTRATANTE :JAVAR S.A.S
VALOR CONTRATADO EN SMMLV :7,58

SG FM CL PR - DESCRIPCIÓN

26 10 11 00 : MOTORES ELÉCTRICOS DE CORRIENTE ALTERNA AC

EXPERIENCIA No.3 :

NÚMERO CONSECUTIVO DEL CONTRATO:003
CONTRATO CELEBRADO POR :1 - EL PROPONENTE
NOMBRE DEL CONTRATISTA :MOTORES Y ENERGIA S.A.S.
NOMBRE DEL CONTRATANTE :FRANQUICIAS Y CONSESIONES SAS
VALOR CONTRATADO EN SMMLV :5,39

***** CONTINUA *****



*** EXPEDIDO A TRAVES DEL SISTEMA VIRTUAL S.I.I. ***

SG FM CL PR - DESCRIPCIÓN

39 12 15 00 : CONMUTADORES, CONTROLES Y RELES Y ACCESORIOS
32 10 15 00 : CONJUNTOS DE CIRCUITOS Y COMPONENTES DE RADIOFRECUENCIA (RF)
39 12 20 00 : UNIDADES ELÉCTRICAS DE VELOCIDADES VARIABLES

EXPERIENCIA No.4 :

NÚMERO CONSECUTIVO DEL CONTRATO:004
CONTRATO CELEBRADO POR :1 - EL PROPONENTE
NOMBRE DEL CONTRATISTA :MOTORES Y ENERGIA S.A.S.
NOMBRE DEL CONTRATANTE :BEYOND INDUSTRIAL LTDA
VALOR CONTRATADO EN SMMLV :5,70

SG FM CL PR - DESCRIPCIÓN

26 10 11 00 : MOTORES ELÉCTRICOS DE CORRIENTE ALTERNA AC

EXPERIENCIA No.5 :

NÚMERO CONSECUTIVO DEL CONTRATO:005
CONTRATO CELEBRADO POR :1 - EL PROPONENTE
NOMBRE DEL CONTRATISTA :MOTORES Y ENERGIA S.A.S.
NOMBRE DEL CONTRATANTE :BEYOND INDUSTRIAL LTDA
VALOR CONTRATADO EN SMMLV :10,35

SG FM CL PR - DESCRIPCIÓN

26 10 11 00 : MOTORES ELÉCTRICOS DE CORRIENTE ALTERNA AC

EXPERIENCIA No.6 :

NÚMERO CONSECUTIVO DEL CONTRATO:006
CONTRATO CELEBRADO POR :1 - EL PROPONENTE
NOMBRE DEL CONTRATISTA :MOTORES Y ENERGIA S.A.S.
NOMBRE DEL CONTRATANTE :VARIADORES Y CONTROLES S.A.S
VALOR CONTRATADO EN SMMLV :13,51

SG FM CL PR - DESCRIPCIÓN

26 10 11 00 : MOTORES ELÉCTRICOS DE CORRIENTE ALTERNA AC

EXPERIENCIA No.7 :

NÚMERO CONSECUTIVO DEL CONTRATO:007
CONTRATO CELEBRADO POR :1 - EL PROPONENTE
NOMBRE DEL CONTRATISTA :MOTORES Y ENERGIA S.A.S.
NOMBRE DEL CONTRATANTE :VARIADORES Y CONTROLES S.A.S
VALOR CONTRATADO EN SMMLV :8,75

SG FM CL PR - DESCRIPCIÓN

26 10 11 00 : MOTORES ELÉCTRICOS DE CORRIENTE ALTERNA AC

EXPERIENCIA No.8 :

NÚMERO CONSECUTIVO DEL CONTRATO:008
CONTRATO CELEBRADO POR :1 - EL PROPONENTE
NOMBRE DEL CONTRATISTA :MOTORES Y ENERGIA S.A.S.
NOMBRE DEL CONTRATANTE :JAVAR S.A.S
VALOR CONTRATADO EN SMMLV :5,30

SG FM CL PR - DESCRIPCIÓN

26 10 11 00 : MOTORES ELÉCTRICOS DE CORRIENTE ALTERNA AC

EXPERIENCIA No.9 :

NÚMERO CONSECUTIVO DEL CONTRATO:009

***** CONTINUA *****

*** EXPEDIDO A TRAVES DEL SISTEMA VIRTUAL S.I.I. ***

CONTRATO CELEBRADO POR :1 - EL PROPONENTE
NOMBRE DEL CONTRATISTA :MOTORES Y ENERGIA S.A.S.
NOMBRE DEL CONTRATANTE :PENAGOS HERMANOS Y CIA S.A.S.
VALOR CONTRATADO EN SMMLV :34,37

SG FM CL PR - DESCRIPCIÓN

26 10 11 00 : MOTORES ELÉCTRICOS DE CORRIENTE ALTERNA AC

EXPERIENCIA No.10 :

NÚMERO CONSECUTIVO DEL CONTRATO:010

CONTRATO CELEBRADO POR :1 - EL PROPONENTE
NOMBRE DEL CONTRATISTA :MOTORES Y ENERGIA S.A.S.
NOMBRE DEL CONTRATANTE :CEMENTOS SAN MARCOS S.A.S
VALOR CONTRATADO EN SMMLV :6

SG FM CL PR - DESCRIPCIÓN

20 10 16 00 : CRIBAS Y EQUIPOS DE ALIMENTACIÓN

EXPERIENCIA No.11 :

NÚMERO CONSECUTIVO DEL CONTRATO:011

CONTRATO CELEBRADO POR :1 - EL PROPONENTE
NOMBRE DEL CONTRATISTA :MOTORES Y ENERGIA S.A.S.
NOMBRE DEL CONTRATANTE :EMPAQUES INDUSTRIALES DE COLOMBIA S.A.S
VALOR CONTRATADO EN SMMLV :14,39

SG FM CL PR - DESCRIPCIÓN

20 10 16 00 : CRIBAS Y EQUIPOS DE ALIMENTACIÓN

EXPERIENCIA No.12 :

NÚMERO CONSECUTIVO DEL CONTRATO:012

CONTRATO CELEBRADO POR :1 - EL PROPONENTE
NOMBRE DEL CONTRATISTA :MOTORES Y ENERGIA S.A.S.
NOMBRE DEL CONTRATANTE :JAVAR S.A.S
VALOR CONTRATADO EN SMMLV :7,96

SG FM CL PR - DESCRIPCIÓN

26 10 11 00 : MOTORES ELÉCTRICOS DE CORRIENTE ALTERNA AC

EXPERIENCIA No.13 :

NÚMERO CONSECUTIVO DEL CONTRATO:013

CONTRATO CELEBRADO POR :1 - EL PROPONENTE
NOMBRE DEL CONTRATISTA :MOTORES Y ENERGIA S.A.S.
NOMBRE DEL CONTRATANTE :ACOPLES Y PARTES LTDA
VALOR CONTRATADO EN SMMLV :11,72

SG FM CL PR - DESCRIPCIÓN

26 11 15 00 : TRANSMISIÓN DE ENERGÍA CINÉTICA

EXPERIENCIA No.14 :

NÚMERO CONSECUTIVO DEL CONTRATO:014

CONTRATO CELEBRADO POR :1 - EL PROPONENTE
NOMBRE DEL CONTRATISTA :MOTORES Y ENERGIA S.A.S.
NOMBRE DEL CONTRATANTE :JAVAR S.A.S
VALOR CONTRATADO EN SMMLV :9,95

SG FM CL PR - DESCRIPCIÓN

26 10 11 00 : MOTORES ELÉCTRICOS DE CORRIENTE ALTERNA AC

***** CONTINUA *****



AVISO CAMARA DE COMERCIO DE FACATATIVA
MOTORES Y ENERGIA S.A.S.

Fecha expedición: 2021/09/08 - 15:24:51 **** Recibo No. S000563319 **** Num. Operación. 99-USUPUBXX-20210908-0120

*** EXPEDIDO A TRAVES DEL SISTEMA VIRTUAL S.I.I. ***

EXPERIENCIA No.15 :

NÚMERO CONSECUTIVO DEL CONTRATO:015
CONTRATO CELEBRADO POR :1 - EL PROponente
NOMBRE DEL CONTRATISTA :MOTORES Y ENERGIA S.A.S.
NOMBRE DEL CONTRATANTE :VARIADORES Y CONTROLES S.A.S
VALOR CONTRATADO EN SMMLV :7,35

SG FM CL PR - DESCRIPCIÓN

26 10 11 00 : MOTORES ELÉCTRICOS DE CORRIENTE ALTERNA AC

EXPERIENCIA No.16 :

NÚMERO CONSECUTIVO DEL CONTRATO:016
CONTRATO CELEBRADO POR :1 - EL PROponente
NOMBRE DEL CONTRATISTA :MOTORES Y ENERGIA S.A.S.
NOMBRE DEL CONTRATANTE :MANUFACTURAS TECNICAS CLIMATIZADAS LTDA
VALOR CONTRATADO EN SMMLV :12,92

SG FM CL PR - DESCRIPCIÓN

26 10 11 00 : MOTORES ELÉCTRICOS DE CORRIENTE ALTERNA AC

EXPERIENCIA No.17 :

NÚMERO CONSECUTIVO DEL CONTRATO:017
CONTRATO CELEBRADO POR :1 - EL PROponente
NOMBRE DEL CONTRATISTA :MOTORES Y ENERGIA S.A.S.
NOMBRE DEL CONTRATANTE :BEYOND INDUSTRIAL LTDA
VALOR CONTRATADO EN SMMLV :5,70

SG FM CL PR - DESCRIPCIÓN

26 10 11 00 : MOTORES ELÉCTRICOS DE CORRIENTE ALTERNA AC

EXPERIENCIA No.18 :

NÚMERO CONSECUTIVO DEL CONTRATO:018
CONTRATO CELEBRADO POR :1 - EL PROponente
NOMBRE DEL CONTRATISTA :MOTORES Y ENERGIA S.A.S.
NOMBRE DEL CONTRATANTE :TEKCONTROL S.A.S
VALOR CONTRATADO EN SMMLV :10,44

SG FM CL PR - DESCRIPCIÓN

26 10 11 00 : MOTORES ELÉCTRICOS DE CORRIENTE ALTERNA AC

EXPERIENCIA No.19 :

NÚMERO CONSECUTIVO DEL CONTRATO:019
CONTRATO CELEBRADO POR :1 - EL PROponente
NOMBRE DEL CONTRATISTA :MOTORES Y ENERGIA S.A.S
NOMBRE DEL CONTRATANTE :SERVINGER A&R SAS
VALOR CONTRATADO EN SMMLV :20

SG FM CL PR - DESCRIPCIÓN

26 11 15 00 : TRANSMISIÓN DE ENERGÍA CINÉTICA

EXPERIENCIA No.20 :

NÚMERO CONSECUTIVO DEL CONTRATO:020
CONTRATO CELEBRADO POR :1 - EL PROponente
NOMBRE DEL CONTRATISTA :MOTORES Y ENERGIA S.A.S.
NOMBRE DEL CONTRATANTE :JAVAR SAS
VALOR CONTRATADO EN SMMLV :10,04

***** CONTINUA *****

*** EXPEDIDO A TRAVES DEL SISTEMA VIRTUAL S.I.I. ***

SG FM CL PR - DESCRIPCIÓN

26 10 11 00 : MOTORES ELÉCTRICOS DE CORRIENTE ALTERNA AC

EXPERIENCIA No.21 :

NÚMERO CONSECUTIVO DEL CONTRATO:021
CONTRATO CELEBRADO POR :1 - EL PROPONENTE
NOMBRE DEL CONTRATISTA :MOTORES Y ENERGIA S.A.S.
NOMBRE DEL CONTRATANTE :SERVICES TRANSMISIION COMPANY SAS
VALOR CONTRATADO EN SMLLV :9,57

SG FM CL PR - DESCRIPCIÓN

26 10 11 00 : MOTORES ELÉCTRICOS DE CORRIENTE ALTERNA AC

EXPERIENCIA No.22 :

NÚMERO CONSECUTIVO DEL CONTRATO:022
CONTRATO CELEBRADO POR :1 - EL PROPONENTE
NOMBRE DEL CONTRATISTA :MOTORES Y ENERGIA S.A.S.
NOMBRE DEL CONTRATANTE :EQUITRONICA
VALOR CONTRATADO EN SMLLV :14,32

SG FM CL PR - DESCRIPCIÓN

26 10 17 00 : ACCESORIOS Y COMPONENTES DE MOTOR
26 13 17 00 : EQUIPO DE DETECCIÓN O VIGILANCIA DE PRODUCCIÓN DE ENERGÍA

EXPERIENCIA No.23 :

NÚMERO CONSECUTIVO DEL CONTRATO:023
CONTRATO CELEBRADO POR :1 - EL PROPONENTE
NOMBRE DEL CONTRATISTA :MOTORES Y ENERGIA S.A.S.
NOMBRE DEL CONTRATANTE :TEKCONTROL S.A.S.
VALOR CONTRATADO EN SMLLV :21,84

SG FM CL PR - DESCRIPCIÓN

26 10 11 00 : MOTORES ELÉCTRICOS DE CORRIENTE ALTERNA AC

EXPERIENCIA No.24 :

NÚMERO CONSECUTIVO DEL CONTRATO:024
CONTRATO CELEBRADO POR :1 - EL PROPONENTE
NOMBRE DEL CONTRATISTA :MOTORES Y ENERGIA S.A.S.
NOMBRE DEL CONTRATANTE :BEYOND INDUSTRIAL LTDA
VALOR CONTRATADO EN SMLLV :5,57

SG FM CL PR - DESCRIPCIÓN

26 10 11 00 : MOTORES ELÉCTRICOS DE CORRIENTE ALTERNA AC

EXPERIENCIA No.25 :

NÚMERO CONSECUTIVO DEL CONTRATO:025
CONTRATO CELEBRADO POR :1 - EL PROPONENTE
NOMBRE DEL CONTRATISTA :MOTORES Y ENERGIA S.A.S.
NOMBRE DEL CONTRATANTE :JAVAR S.A.S
VALOR CONTRATADO EN SMLLV :6,69

SG FM CL PR - DESCRIPCIÓN

26 10 11 00 : MOTORES ELÉCTRICOS DE CORRIENTE ALTERNA AC

EXPERIENCIA No.26 :

NÚMERO CONSECUTIVO DEL CONTRATO:026
CONTRATO CELEBRADO POR :1 - EL PROPONENTE

***** CONTINUA *****



AVT CAMARA DE COMERCIO DE FACATATIVA
MOTORES Y ENERGIA S.A.S.

Fecha expedición: 2021/09/08 - 15:24:51 **** Recibo No. S000563319 **** Num. Operación. 99-USUPUBXX-20210908-0120

*** EXPEDIDO A TRAVES DEL SISTEMA VIRTUAL S.I.I. ***

NOMBRE DEL CONTRATISTA :MOTORES Y ENERGIA S.A.S.
NOMBRE DEL CONTRATANTE :BEYOND INDUSTRIAL LTDA
VALOR CONTRATADO EN SMMLV :18,68

SG FM CL PR - DESCRIPCIÓN

26 10 11 00 : MOTORES ELÉCTRICOS DE CORRIENTE ALTERNA AC

EXPERIENCIA No.27 :

NÚMERO CONSECUTIVO DEL CONTRATO:027
CONTRATO CELEBRADO POR :1 - EL PROPONENTE
NOMBRE DEL CONTRATISTA :MOTORES Y ENERGIA S.A.S.
NOMBRE DEL CONTRATANTE :BEYOND INDUSTRIAL LTDA
VALOR CONTRATADO EN SMMLV :8,78

SG FM CL PR - DESCRIPCIÓN

26 10 11 00 : MOTORES ELÉCTRICOS DE CORRIENTE ALTERNA AC

EXPERIENCIA No.28 :

NÚMERO CONSECUTIVO DEL CONTRATO:028
CONTRATO CELEBRADO POR :1 - EL PROPONENTE
NOMBRE DEL CONTRATISTA :MOTORES Y ENERGIA S.A.S.
NOMBRE DEL CONTRATANTE :INGENIERIA DE MAQUINAS ELECTRICAS S.A
VALOR CONTRATADO EN SMMLV :6,36

SG FM CL PR - DESCRIPCIÓN

26 10 11 00 : MOTORES ELÉCTRICOS DE CORRIENTE ALTERNA AC

EXPERIENCIA No.29 :

NÚMERO CONSECUTIVO DEL CONTRATO:029
CONTRATO CELEBRADO POR :1 - EL PROPONENTE
NOMBRE DEL CONTRATISTA :MOTORES Y ENERGIA S.A.S.
NOMBRE DEL CONTRATANTE :ESVAN S.A.S
VALOR CONTRATADO EN SMMLV :6,77

SG FM CL PR - DESCRIPCIÓN

26 10 11 00 : MOTORES ELÉCTRICOS DE CORRIENTE ALTERNA AC

EXPERIENCIA No.30 :

NÚMERO CONSECUTIVO DEL CONTRATO:030
CONTRATO CELEBRADO POR :1 - EL PROPONENTE
NOMBRE DEL CONTRATISTA :MOTORES Y ENERGIA S.A.S.
NOMBRE DEL CONTRATANTE :JAVAR S.A.S
VALOR CONTRATADO EN SMMLV :21,45

SG FM CL PR - DESCRIPCIÓN

26 10 11 00 : MOTORES ELÉCTRICOS DE CORRIENTE ALTERNA AC

EXPERIENCIA No.31 :

NÚMERO CONSECUTIVO DEL CONTRATO:031
CONTRATO CELEBRADO POR :1 - EL PROPONENTE
NOMBRE DEL CONTRATISTA :MOTORES Y ENERGIA S.A.S.
NOMBRE DEL CONTRATANTE :PENAGOS HERMANOS Y CIA S.A.S.
VALOR CONTRATADO EN SMMLV :33,95

SG FM CL PR - DESCRIPCIÓN

26 10 11 00 : MOTORES ELÉCTRICOS DE CORRIENTE ALTERNA AC

***** CONTINUA *****

*** EXPEDIDO A TRAVES DEL SISTEMA VIRTUAL S.I.I. ***

EXPERIENCIA No.32 :

NÚMERO CONSECUTIVO DEL CONTRATO:033
CONTRATO CELEBRADO POR :1 - EL PROPONENTE
NOMBRE DEL CONTRATISTA :MOTORES Y ENERGIA S.A.S.
NOMBRE DEL CONTRATANTE :JAVAR S.A.S
VALOR CONTRATADO EN SMMLV :12,20

SG FM CL PR - DESCRIPCIÓN

26 10 11 00 : MOTORES ELÉCTRICOS DE CORRIENTE ALTERNA AC

EXPERIENCIA No.33 :

NÚMERO CONSECUTIVO DEL CONTRATO:034
CONTRATO CELEBRADO POR :1 - EL PROPONENTE
NOMBRE DEL CONTRATISTA :MOTORES Y ENERGIA S.A.S.
NOMBRE DEL CONTRATANTE :BEYOND INDUSTRIAL LTDA
VALOR CONTRATADO EN SMMLV :9,63

SG FM CL PR - DESCRIPCIÓN

26 10 11 00 : MOTORES ELÉCTRICOS DE CORRIENTE ALTERNA AC

EXPERIENCIA No.34 :

NÚMERO CONSECUTIVO DEL CONTRATO:035
CONTRATO CELEBRADO POR :1 - EL PROPONENTE
NOMBRE DEL CONTRATISTA :MOTORES Y ENERGIA S.A.S.
NOMBRE DEL CONTRATANTE :BEYOND INDUSTRIAL LTDA
VALOR CONTRATADO EN SMMLV :7,58

SG FM CL PR - DESCRIPCIÓN

26 10 11 00 : MOTORES ELÉCTRICOS DE CORRIENTE ALTERNA AC

EXPERIENCIA No.35 :

NÚMERO CONSECUTIVO DEL CONTRATO:036
CONTRATO CELEBRADO POR :1 - EL PROPONENTE
NOMBRE DEL CONTRATISTA :MOTORES Y ENERGIA S.A.S.
NOMBRE DEL CONTRATANTE :BEYOND INDUSTRIAL LTDA
VALOR CONTRATADO EN SMMLV :5,60

SG FM CL PR - DESCRIPCIÓN

26 10 11 00 : MOTORES ELÉCTRICOS DE CORRIENTE ALTERNA AC

EXPERIENCIA No.36 :

NÚMERO CONSECUTIVO DEL CONTRATO:037
CONTRATO CELEBRADO POR :1 - EL PROPONENTE
NOMBRE DEL CONTRATISTA :MOTORES Y ENERGIA S.A.S.
NOMBRE DEL CONTRATANTE :DTEC S.A.S
VALOR CONTRATADO EN SMMLV :4,77

SG FM CL PR - DESCRIPCIÓN

26 10 11 00 : MOTORES ELÉCTRICOS DE CORRIENTE ALTERNA AC

EXPERIENCIA No.37 :

NÚMERO CONSECUTIVO DEL CONTRATO:038
CONTRATO CELEBRADO POR :1 - EL PROPONENTE
NOMBRE DEL CONTRATISTA :MOTORES Y ENERGIA S.A.S.
NOMBRE DEL CONTRATANTE :BEYOND INDUSTRIAL LTDA
VALOR CONTRATADO EN SMMLV :4,47

***** CONTINUA *****



AVI CAMARA DE COMERCIO DE FACATATIVA
MOTORES Y ENERGIA S.A.S.

Fecha expedición: 2021/09/08 - 15:24:51 **** Recibo No. S000563319 **** Num. Operación. 99-USUPUBXX-20210908-0120

*** EXPEDIDO A TRAVES DEL SISTEMA VIRTUAL S.I.I. ***

SG FM CL PR - DESCRIPCIÓN

26 10 11 00 : MOTORES ELÉCTRICOS DE CORRIENTE ALTERNA AC

EXPERIENCIA No.38 :

NÚMERO CONSECUTIVO DEL CONTRATO:039

CONTRATO CELEBRADO POR :1 - EL PROponente

NOMBRE DEL CONTRATISTA :MOTORES Y ENERGIA S.A.S.

NOMBRE DEL CONTRATANTE :BEYOND INDUSTRIAL LTDA

VALOR CONTRATADO EN SMLLV :4,75

SG FM CL PR - DESCRIPCIÓN

26 10 11 00 : MOTORES ELÉCTRICOS DE CORRIENTE ALTERNA AC

EXPERIENCIA No.39 :

NÚMERO CONSECUTIVO DEL CONTRATO:040

CONTRATO CELEBRADO POR :1 - EL PROponente

NOMBRE DEL CONTRATISTA :MOTORES Y ENERGIA S.A.S.

NOMBRE DEL CONTRATANTE :REENERGY ENERGIAS RENOVABLES

VALOR CONTRATADO EN SMLLV :4,18

SG FM CL PR - DESCRIPCIÓN

26 11 15 00 : TRANSMISIÓN DE ENERGÍA CINÉTICA

EXPERIENCIA No.40 :

NÚMERO CONSECUTIVO DEL CONTRATO:041

CONTRATO CELEBRADO POR :1 - EL PROponente

NOMBRE DEL CONTRATISTA :MOTORES Y ENERGIA S.A.S.

NOMBRE DEL CONTRATANTE :EMPAQUES INDUSTRIALES DE COLOMBIA S.A.S

VALOR CONTRATADO EN SMLLV :4,63

SG FM CL PR - DESCRIPCIÓN

26 10 11 00 : MOTORES ELÉCTRICOS DE CORRIENTE ALTERNA AC

EXPERIENCIA No.41 :

NÚMERO CONSECUTIVO DEL CONTRATO:042

CONTRATO CELEBRADO POR :1 - EL PROponente

NOMBRE DEL CONTRATISTA :MOTORES Y ENERGIA S.A.S.

NOMBRE DEL CONTRATANTE :TEKCONTROL S.A.S

VALOR CONTRATADO EN SMLLV :4,59

SG FM CL PR - DESCRIPCIÓN

26 10 11 00 : MOTORES ELÉCTRICOS DE CORRIENTE ALTERNA AC

EXPERIENCIA No.42 :

NÚMERO CONSECUTIVO DEL CONTRATO:043

CONTRATO CELEBRADO POR :1 - EL PROponente

NOMBRE DEL CONTRATISTA :MOTORES Y ENERGIA S.A.S.

NOMBRE DEL CONTRATANTE :JAVAR S.A.S

VALOR CONTRATADO EN SMLLV :4,34

SG FM CL PR - DESCRIPCIÓN

26 10 11 00 : MOTORES ELÉCTRICOS DE CORRIENTE ALTERNA AC

EXPERIENCIA No.43 :

NÚMERO CONSECUTIVO DEL CONTRATO:044

CONTRATO CELEBRADO POR :1 - EL PROponente

NOMBRE DEL CONTRATISTA :MOTORES Y ENERGIA S.A.S.

***** CONTINUA *****



CAMARA DE COMERCIO DE FACATATIVA
MOTORES Y ENERGIA S.A.S.

Fecha expedición: 2021/09/08 - 15:24:51 **** Recibo No. S000563319 **** Num. Operación. 99-USUPUBXX-20210908-0120

*** EXPEDIDO A TRAVES DEL SISTEMA VIRTUAL S.I.I. ***

NOMBRE DEL CONTRATANTE : INTERFLEX SAS
VALOR CONTRATADO EN SMMLV : 4,30

SG FM CL PR - DESCRIPCIÓN

26 11 15 00 : TRANSMISIÓN DE ENERGÍA CINÉTICA
26 10 11 00 : MOTORES ELÉCTRICOS DE CORRIENTE ALTERNA AC
20 10 16 00 : CRIBAS Y EQUIPOS DE ALIMENTACIÓN

EXPERIENCIA No. 44 :

NÚMERO CONSECUTIVO DEL CONTRATO: 046
CONTRATO CELEBRADO POR : 1 - EL PROponente
NOMBRE DEL CONTRATISTA : MOTORES Y ENERGIA S.A.S.
NOMBRE DEL CONTRATANTE : EMPAQUES INDUSTRIALES DE COLOMBIA SAS
VALOR CONTRATADO EN SMMLV : 9,02

SG FM CL PR - DESCRIPCIÓN

39 12 15 00 : CONMUTADORES, CONTROLES Y RELES Y ACCESORIOS
32 10 15 00 : CONJUNTOS DE CIRCUITOS Y COMPONENTES DE RADIOFRECUENCIA (RF)
39 12 20 00 : UNIDADES ELÉCTRICAS DE VELOCIDADES VARIABLES

EXPERIENCIA No. 45 :

NÚMERO CONSECUTIVO DEL CONTRATO: 047
CONTRATO CELEBRADO POR : 1 - EL PROponente
NOMBRE DEL CONTRATISTA : MOTORES Y ENERGIA S.A.S.
NOMBRE DEL CONTRATANTE : PAPELERIA ATA S.A
VALOR CONTRATADO EN SMMLV : 396,22

SG FM CL PR - DESCRIPCIÓN

26 10 11 00 : MOTORES ELÉCTRICOS DE CORRIENTE ALTERNA AC
32 10 15 00 : CONJUNTOS DE CIRCUITOS Y COMPONENTES DE RADIOFRECUENCIA (RF)
20 10 16 00 : CRIBAS Y EQUIPOS DE ALIMENTACIÓN
39 12 20 00 : UNIDADES ELÉCTRICAS DE VELOCIDADES VARIABLES
39 12 15 00 : CONMUTADORES, CONTROLES Y RELES Y ACCESORIOS

EXPERIENCIA No. 46 :

NÚMERO CONSECUTIVO DEL CONTRATO: 048
CONTRATO CELEBRADO POR : 1 - EL PROponente
NOMBRE DEL CONTRATISTA : MOTORES Y ENERGIA S.A.S.
NOMBRE DEL CONTRATANTE : JAVAR SAS
VALOR CONTRATADO EN SMMLV : 5,30

SG FM CL PR - DESCRIPCIÓN

26 10 11 00 : MOTORES ELÉCTRICOS DE CORRIENTE ALTERNA AC

EXPERIENCIA No. 47 :

NÚMERO CONSECUTIVO DEL CONTRATO: 049
CONTRATO CELEBRADO POR : 1 - EL PROponente
NOMBRE DEL CONTRATISTA : MOTORES Y ENERGIA S.A.S.
NOMBRE DEL CONTRATANTE : SALVADOR GIRALDO / SUCEORES SAS
VALOR CONTRATADO EN SMMLV : 24,74

SG FM CL PR - DESCRIPCIÓN

47 10 15 00 : EQUIPO PARA EL TRATAMIENTO Y SUMINISTRO DE AGUA
40 10 15 00 : VENTILACIÓN

EXPERIENCIA No. 48 :

***** CONTINUA *****



CAMARA DE COMERCIO DE FACATATIVA
MOTORES Y ENERGIA S.A.S.

Fecha expedición: 2021/09/08 - 15:24:52 **** Recibo No. S000563319 **** Num. Operación. 99-USUPUBXX-20210908-0120

*** EXPEDIDO A TRAVES DEL SISTEMA VIRTUAL S.I.I. ***

NÚMERO CONSECUTIVO DEL CONTRATO:050
CONTRATO CELEBRADO POR :1 - EL PROPONENTE
NOMBRE DEL CONTRATISTA :MOTORES Y ENERGIA S.A.S.
NOMBRE DEL CONTRATANTE :CONJUNTO RESIDENCIAL BOSQUE DE SUBA 2 P.H
VALOR CONTRATADO EN SMMLV :27,74

SG FM CL PR - DESCRIPCIÓN
40 15 15 00 : BOMBAS
24 11 18 00 : TANQUES Y CILINDROS Y SUS ACCESORIOS
40 14 16 00 : VÁLVULAS

EXPERIENCIA No.49 :
NÚMERO CONSECUTIVO DEL CONTRATO:051
CONTRATO CELEBRADO POR :1 - EL PROPONENTE
NOMBRE DEL CONTRATISTA :MOTORES Y ENERGIA S.A.S.
NOMBRE DEL CONTRATANTE :TORNILLOS Y MANTENIMIENTOS INDUSTRIALES SAS
VALOR CONTRATADO EN SMMLV :11,34

SG FM CL PR - DESCRIPCIÓN
26 10 11 00 : MOTORES ELÉCTRICOS DE CORRIENTE ALTERNA AC
26 11 15 00 : TRANSMISIÓN DE ENERGÍA CINÉTICA

EXPERIENCIA No.50 :
NÚMERO CONSECUTIVO DEL CONTRATO:052
CONTRATO CELEBRADO POR :1 - EL PROPONENTE
NOMBRE DEL CONTRATISTA :MOTORES Y ENERGIA S.A.S.
NOMBRE DEL CONTRATANTE :ABRAHAM BELLO SANCHEZ
VALOR CONTRATADO EN SMMLV :1,64

SG FM CL PR - DESCRIPCIÓN
26 10 11 00 : MOTORES ELÉCTRICOS DE CORRIENTE ALTERNA AC

EXPERIENCIA No.51 :
NÚMERO CONSECUTIVO DEL CONTRATO:053
CONTRATO CELEBRADO POR :1 - EL PROPONENTE
NOMBRE DEL CONTRATISTA :MOTORES Y ENERGIA S.A.S.
NOMBRE DEL CONTRATANTE :BEYOND INDUSTRIAL LTDA
VALOR CONTRATADO EN SMMLV :2,46

SG FM CL PR - DESCRIPCIÓN
26 10 11 00 : MOTORES ELÉCTRICOS DE CORRIENTE ALTERNA AC

EXPERIENCIA No.52 :
NÚMERO CONSECUTIVO DEL CONTRATO:054
CONTRATO CELEBRADO POR :1 - EL PROPONENTE
NOMBRE DEL CONTRATISTA :MOTORES Y ENERGIA S.A.S.
NOMBRE DEL CONTRATANTE :BEYOND INDUSTRIAL LTDA
VALOR CONTRATADO EN SMMLV :2,68

SG FM CL PR - DESCRIPCIÓN
26 10 11 00 : MOTORES ELÉCTRICOS DE CORRIENTE ALTERNA AC

EXPERIENCIA No.53 :
NÚMERO CONSECUTIVO DEL CONTRATO:055
CONTRATO CELEBRADO POR :1 - EL PROPONENTE
NOMBRE DEL CONTRATISTA :MOTORES Y ENERGIA S.A.S.
NOMBRE DEL CONTRATANTE :FERREIRE

***** CONTINUA *****



CAMARA DE COMERCIO DE FACATATIVA
MOTORES Y ENERGIA S.A.S.

Fecha expedición: 2021/09/08 - 15:24:52 **** Recibo No. S000563319 **** Num. Operación. 99-USUPUBXX-20210908-0120

*** EXPEDIDO A TRAVES DEL SISTEMA VIRTUAL S.I.I. ***

VALOR CONTRATADO EN SMMLV :0,93

SG FM CL PR - DESCRIPCIÓN

26 10 11 00 : MOTORES ELÉCTRICOS DE CORRIENTE ALTERNA AC

EXPERIENCIA No.54 :

NÚMERO CONSECUTIVO DEL CONTRATO:056

CONTRATO CELEBRADO POR :1 - EL PROPONENTE

NOMBRE DEL CONTRATISTA :MOTORES Y ENERGIA S.A.S.

NOMBRE DEL CONTRATANTE :NESTOR BRAVO S.A.

VALOR CONTRATADO EN SMMLV :1,22

SG FM CL PR - DESCRIPCIÓN

26 10 11 00 : MOTORES ELÉCTRICOS DE CORRIENTE ALTERNA AC

EXPERIENCIA No.55 :

NÚMERO CONSECUTIVO DEL CONTRATO:057

CONTRATO CELEBRADO POR :1 - EL PROPONENTE

NOMBRE DEL CONTRATISTA :MOTORES Y ENERGIA S.A.S.

NOMBRE DEL CONTRATANTE :TEKCONTROL S.A.S

VALOR CONTRATADO EN SMMLV :4,15

SG FM CL PR - DESCRIPCIÓN

26 10 11 00 : MOTORES ELÉCTRICOS DE CORRIENTE ALTERNA AC

EXPERIENCIA No.56 :

NÚMERO CONSECUTIVO DEL CONTRATO:058

CONTRATO CELEBRADO POR :1 - EL PROPONENTE

NOMBRE DEL CONTRATISTA :MOTORES Y ENERGIA S.A.S.

NOMBRE DEL CONTRATANTE :TEKCONTROL S.A.S

VALOR CONTRATADO EN SMMLV :26,03

SG FM CL PR - DESCRIPCIÓN

26 10 11 00 : MOTORES ELÉCTRICOS DE CORRIENTE ALTERNA AC

EXPERIENCIA No.57 :

NÚMERO CONSECUTIVO DEL CONTRATO:060

CONTRATO CELEBRADO POR :1 - EL PROPONENTE

NOMBRE DEL CONTRATISTA :MOTORES Y ENERGIA S.A.S.

NOMBRE DEL CONTRATANTE :MANUFACTURAS TÁ&CNICAS CLIMATIZADAS LTDA

VALOR CONTRATADO EN SMMLV :3,25

SG FM CL PR - DESCRIPCIÓN

26 10 11 00 : MOTORES ELÉCTRICOS DE CORRIENTE ALTERNA AC

EXPERIENCIA No.58 :

NÚMERO CONSECUTIVO DEL CONTRATO:061

CONTRATO CELEBRADO POR :1 - EL PROPONENTE

NOMBRE DEL CONTRATISTA :MOTORES Y ENERGIA S.A.S.

NOMBRE DEL CONTRATANTE :D-TEC S.A.S.

VALOR CONTRATADO EN SMMLV :4,02

SG FM CL PR - DESCRIPCIÓN

26 10 11 00 : MOTORES ELÉCTRICOS DE CORRIENTE ALTERNA AC

EXPERIENCIA No.59 :

NÚMERO CONSECUTIVO DEL CONTRATO:062

***** CONTINUA *****



CAMARA DE COMERCIO DE FACATATIVA
MOTORES Y ENERGIA S.A.S.

Fecha expedición: 2021/09/08 - 15:24:52 **** Recibo No. S000563319 **** Num. Operación. 99-USUPUBXX-20210908-0120

*** EXPEDIDO A TRAVES DEL SISTEMA VIRTUAL S.I.I. ***

CONTRATO CELEBRADO POR :1 - EL PROPONENTE
NOMBRE DEL CONTRATISTA :MOTORES Y ENERGIA S.A.S.
NOMBRE DEL CONTRATANTE :AIRTEK INGENIERIA SAS
VALOR CONTRATADO EN SMMLV :1,25

SG FM CL PR - DESCRIPCIÓN

26 10 11 00 : MOTORES ELÉCTRICOS DE CORRIENTE ALTERNA AC

EXPERIENCIA No.60 :

NÚMERO CONSECUTIVO DEL CONTRATO:063

CONTRATO CELEBRADO POR :1 - EL PROPONENTE
NOMBRE DEL CONTRATISTA :MOTORES Y ENERGIA S.A.S.
NOMBRE DEL CONTRATANTE :RICARDO MERHEG
VALOR CONTRATADO EN SMMLV :25,37

SG FM CL PR - DESCRIPCIÓN

40 15 15 00 : BOMBAS
40 14 16 00 : VÁLVULAS
24 11 18 00 : TANQUES Y CILINDROS Y SUS ACCESORIOS

EXPERIENCIA No.61 :

NÚMERO CONSECUTIVO DEL CONTRATO:064

CONTRATO CELEBRADO POR :1 - EL PROPONENTE
NOMBRE DEL CONTRATISTA :MOTORES Y ENERGIA S.A.S.
NOMBRE DEL CONTRATANTE :PRODUCTOS QUÁ•MICOS ANDINOS S.A.
VALOR CONTRATADO EN SMMLV :18,89

SG FM CL PR - DESCRIPCIÓN

40 15 15 00 : BOMBAS

EXPERIENCIA No.62 :

NÚMERO CONSECUTIVO DEL CONTRATO:065

CONTRATO CELEBRADO POR :1 - EL PROPONENTE
NOMBRE DEL CONTRATISTA :MOTORES Y ENERGIA S.A.S.
NOMBRE DEL CONTRATANTE :HISPANICA S.A.S. CONSTRUCTORA E INMOBILIARIA
VALOR CONTRATADO EN SMMLV :70,23

SG FM CL PR - DESCRIPCIÓN

40 15 15 00 : BOMBAS
24 11 18 00 : TANQUES Y CILINDROS Y SUS ACCESORIOS
40 14 16 00 : VÁLVULAS
26 11 16 00 : GENERADORES DE POTENCIA

EXPERIENCIA No.63 :

NÚMERO CONSECUTIVO DEL CONTRATO:066

CONTRATO CELEBRADO POR :1 - EL PROPONENTE
NOMBRE DEL CONTRATISTA :MOTORES Y ENERGIA S.A.S.
NOMBRE DEL CONTRATANTE :D-TEC S.A.S.
VALOR CONTRATADO EN SMMLV :3,71

SG FM CL PR - DESCRIPCIÓN

26 10 11 00 : MOTORES ELÉCTRICOS DE CORRIENTE ALTERNA AC

EXPERIENCIA No.64 :

NÚMERO CONSECUTIVO DEL CONTRATO:067

CONTRATO CELEBRADO POR :1 - EL PROPONENTE
NOMBRE DEL CONTRATISTA :MOTORES Y ENERGIA S.A.S.

***** CONTINUA *****



CAMARA DE COMERCIO DE FACATATIVA
MOTORES Y ENERGIA S.A.S.

Fecha expedición: 2021/09/08 - 15:24:52 **** Recibo No. S000563319 **** Num. Operación. 99-USUPUBXX-20210908-0120

*** EXPEDIDO A TRAVES DEL SISTEMA VIRTUAL S.I.I. ***

NOMBRE DEL CONTRATANTE : MARCO FIDEL SUAREZ
VALOR CONTRATADO EN SMMLV : 22,53

SG FM CL PR - DESCRIPCIÓN

39 12 20 00 : UNIDADES ELÉCTRICAS DE VELOCIDADES VARIABLES
39 12 15 00 : CONMUTADORES, CONTROLES Y RELES Y ACCESORIOS

EXPERIENCIA No. 65 :

NÚMERO CONSECUTIVO DEL CONTRATO: 068
CONTRATO CELEBRADO POR : 1 - EL PROponente
NOMBRE DEL CONTRATISTA : MOTORES Y ENERGIA S.A.S.
NOMBRE DEL CONTRATANTE : CONSTRUCTORA HISPANICA SAS
VALOR CONTRATADO EN SMMLV : 70,23

PORCENTAJE DE PARTICIPACIÓN EN EL VALOR EJECUTADO EN CASO DE CONSORCIOS Y UNIONES TEMPORALES: 100%

SG FM CL PR - DESCRIPCIÓN

26 13 18 00 : EQUIPO DE CONTROL DE PRODUCCIÓN DE ENERGÍA

EXPERIENCIA No. 66 :

NÚMERO CONSECUTIVO DEL CONTRATO: 069
CONTRATO CELEBRADO POR : 1 - EL PROponente
NOMBRE DEL CONTRATISTA : MOTORES Y ENERGIA S.A.S.
NOMBRE DEL CONTRATANTE : RICARDO MERHEG
VALOR CONTRATADO EN SMMLV : 25,37

PORCENTAJE DE PARTICIPACIÓN EN EL VALOR EJECUTADO EN CASO DE CONSORCIOS Y UNIONES TEMPORALES: 100%

SG FM CL PR - DESCRIPCIÓN

40 15 15 00 : BOMBAS
46 19 16 00 : EQUIPO CONTRA INCENDIOS

EXPERIENCIA No. 67 :

NÚMERO CONSECUTIVO DEL CONTRATO: 070
CONTRATO CELEBRADO POR : 1 - EL PROponente
NOMBRE DEL CONTRATISTA : MOTORES Y ENERGIA S.A.S.
NOMBRE DEL CONTRATANTE : INVERSIONES EN VIVIENDAS COLOMBIANAS SAS
VALOR CONTRATADO EN SMMLV : 46,79

PORCENTAJE DE PARTICIPACIÓN EN EL VALOR EJECUTADO EN CASO DE CONSORCIOS Y UNIONES TEMPORALES: 100%

SG FM CL PR - DESCRIPCIÓN

46 19 16 00 : EQUIPO CONTRA INCENDIOS
40 15 15 00 : BOMBAS

EXPERIENCIA No. 68 :

NÚMERO CONSECUTIVO DEL CONTRATO: 071
CONTRATO CELEBRADO POR : 1 - EL PROponente
NOMBRE DEL CONTRATISTA : MOTORES Y ENERGIA S.A.S.
NOMBRE DEL CONTRATANTE : TEJAR DEL PESCADERO SAS
VALOR CONTRATADO EN SMMLV : 16,21

SG FM CL PR - DESCRIPCIÓN

20 10 16 00 : CRIBAS Y EQUIPOS DE ALIMENTACIÓN

EXPERIENCIA No. 69 :

NÚMERO CONSECUTIVO DEL CONTRATO: 072
CONTRATO CELEBRADO POR : 1 - EL PROponente
NOMBRE DEL CONTRATISTA : MOTORES Y ENERGIA S.A.S.
NOMBRE DEL CONTRATANTE : EMPAQUES INDUSTRIALES DE COLOMBIA SAS

***** CONTINUA *****



**CAMARA DE COMERCIO DE FACATATIVA
MOTORES Y ENERGIA S.A.S.**

Fecha expedición: 2021/09/08 - 15:24:52 **** Recibo No. S000563319 **** Num. Operación. 99-USUPUBXX-20210908-0120

*** EXPEDIDO A TRAVES DEL SISTEMA VIRTUAL S.I.I. ***

VALOR CONTRATADO EN SMLLV : 47,46

SG FM CL PR - DESCRIPCIÓN

32 15 19 00 : DISPOSITIVOS DE AUTOMATIZACIÓN DE CONTROL DE LA CONECTIVIDAD

EXPERIENCIA No.70 :

NÚMERO CONSECUTIVO DEL CONTRATO:073

CONTRATO CELEBRADO POR :1 - EL PROponente

NOMBRE DEL CONTRATISTA :MOTORES Y ENERGIA S.A.S.

NOMBRE DEL CONTRATANTE :EMPAQUES INDUSTRIALES DE COLOMBIA SAS

VALOR CONTRATADO EN SMLLV :274,67

SG FM CL PR - DESCRIPCIÓN

39 12 20 00 : UNIDADES ELÉCTRICAS DE VELOCIDADES VARIABLES

ESTA INFORMACION FUE OBJETO DE VERIFICACIÓN DOCUMENTAL POR PARTE DE LA CAMARA DE COMERCIO DE FACATATIVA.

**CERTIFICA:
HISTORIA DE INSCRIPCIONES**

QUE EL DÍA 04 DE DICIEMBRE DE 2018 EL PROponente SE INSCRIBIÓ EN EL REGISTRO ÚNICO DE PROponentES BAJO EL NÚMERO 9603 DEL LIBRO PRIMERO DE LOS PROponentES, QUE ESTA INSCRIPCIÓN SE PUBLICÓ EN EL REGISTRO ÚNICO EMPRESARIAL Y SOCIAL EL DÍA 04 DE DICIEMBRE DE 2018.

QUE EL DÍA 14 DE MAYO DE 2019 EL PROponente SE RENOVÓ EN EL REGISTRO ÚNICO DE PROponentES BAJO EL NÚMERO 9939 DEL LIBRO PRIMERO DE LOS PROponentES, QUE ESTA INSCRIPCIÓN SE PUBLICÓ EN EL REGISTRO ÚNICO EMPRESARIAL Y SOCIAL EL DÍA 14 DE MAYO DE 2019.

QUE EL DÍA 30 DE JULIO DE 2020 EL PROponente SE RENOVÓ EN EL REGISTRO ÚNICO DE PROponentES BAJO EL NÚMERO 10675 DEL LIBRO PRIMERO DE LOS PROponentES, QUE ESTA INSCRIPCIÓN SE PUBLICÓ EN EL REGISTRO ÚNICO EMPRESARIAL Y SOCIAL EL DÍA 30 DE JULIO DE 2020.

QUE EL DÍA 04 DE MAYO DE 2021 EL PROponente SE RENOVÓ EN EL REGISTRO ÚNICO DE PROponentES BAJO EL NÚMERO 11164 DEL LIBRO PRIMERO DE LOS PROponentES, QUE ESTA INSCRIPCIÓN SE PUBLICÓ EN EL REGISTRO ÚNICO EMPRESARIAL Y SOCIAL EL DÍA 04 DE MAYO DE 2021.

CERTIFICA:

DE CONFORMIDAD CON LO ESTABLECIDO EN EL CÓDIGO DE PROCEDIMIENTO ADMINISTRATIVO Y DE LO CONTENCIOSO Y DE LA LEY 962 DE 2005, LOS ACTOS ADMINISTRATIVOS DE REGISTRO AQUÍ CERTIFICADOS QUEDAN EN FIRME DIEZ (10) DÍAS HÁBILES DESPUES DE LA FECHA DE INSCRIPCIÓN, SIEMPRE QUE NO SEAN OBJETO DE RECURSOS. EL DÍA SÁBADO NO SE DEBE CONTAR COMO DÍA HÁBIL.

VALOR DEL CERTIFICADO : \$53,000

IMPORTANTE: La firma digital del secretario de la CAMARA DE COMERCIO DE FACATATIVA contenida en este certificado electrónico se encuentra emitida por una entidad de certificación abierta autorizada y vigilada por la Superintendencia de Industria y Comercio, de conformidad con las exigencias establecidas en la Ley 527 de 1999 para validez jurídica y probatoria de los documentos electrónicos.

La firma digital no es una firma digitalizada o escaneada, por lo tanto, la firma digital que acompaña este documento la podrá verificar a través de su aplicativo visor de documentos pdf.

No obstante, si usted va a imprimir este certificado, lo puede hacer desde su computador, con la certeza de que el mismo fue expedido a través del canal virtual de la cámara de comercio y que la persona o entidad a la que usted le va a entregar el certificado impreso, puede verificar por una sola vez el contenido del mismo, ingresando al enlace <https://siifacatativa.confecamaras.co/cv.php> seleccionando la cámara de comercio e indicando el código de verificación **QRs2gWVbwh**

Al realizar la verificación podrá visualizar (y descargar) una imagen exacta del certificado que fue entregado al usuario en el momento que se realizó la transacción.

La firma mecánica que se muestra a continuación es la representación gráfica de la firma del secretario jurídico (o de quien haga sus veces) de la Cámara de Comercio quien avala este certificado. La firma mecánica no reemplaza la firma digital en los documentos electrónicos

***** CONTINUA *****



Cámara
de Comercio
de Facatativa

CAMARA DE COMERCIO DE FACATATIVA
MOTORES Y ENERGIA S.A.S.

Fecha expedición: 2021/09/08 - 15:24:52 **** Recibo No. S000563319 **** Num. Operación. 99-USUPUBXX-20210908-0120

*** EXPEDIDO A TRAVES DEL SISTEMA VIRTUAL S.I.I. ***

EL SECRETARIO
LIZ MARJHA CUERVO ROMERO

*** FINAL DEL CERTIFICADO ***

***** CONTINUA *****



POLIZA DE SEGURO DE CUMPLIMIENTO PARTICULAR

NIT. 860.009.578-6

EMPRESAS DE SERVICIOS PUBLICOS

CIUDAD DE EXPEDICIÓN MANIZALES			SUCURSAL MANIZALES			COD.SUC 42		NO.PÓLIZA 42-45-101048878		ANEXO 0	
FECHA EXPEDICIÓN DÍA MES AÑO 09 09 2021			VIGENCIA DESDE DÍA MES AÑO 10 09 2021			A LAS HORAS 00:00		VIGENCIA HASTA DÍA MES AÑO 30 11 2021		A LAS HORAS 23:59	
TIPO MOVIMIENTO EMISION ORIGINAL											

DATOS DEL TOMADOR / GARANTIZADO

NOMBRE O RAZON SOCIAL MOTORES Y ENERGIA S.A.S.								IDENTIFICACIÓN NIT: 900.084.088-2			
DIRECCIÓN: CL 15 NRO. 2 A - 38						CIUDAD: FUNZA, CUNDINAMARCA			TELÉFONO: 3165233927		

DATOS DEL ASEGURADO / BENEFICIARIO

ASEGURADO / BENEFICIARIO: EMPRESA DE OBRAS SANITARIAS DE CALDAS S.A.E.S.P.								IDENTIFICACIÓN NIT: 890.803.239-9			
DIRECCIÓN: CR 23 NRO. 75 - 82						CIUDAD: MANIZALES, CALDAS			TELÉFONO 8867080		
ADICIONAL:											

OBJETO DEL SEGURO

CON SUJECCIÓN A LAS CONDICIONES GENERALES DE LA PÓLIZA QUE SE ANEXAN E-CU-027A 30-06-2009, QUE FORMAN PARTE INTEGRANTE DE LA MISMA Y QUE EL ASEGURADO Y EL TOMADOR DECLARAN HABER RECIBIDO Y HASTA EL LÍMITE DE VALOR ASEGURADO SEÑALADO EN CADA AMPARO, SEGUROS DEL ESTADO S.A., GARANTIZA:

GARANTIZAR LA SERIEDAD DE LA OFERTA PARA LA PROPUESTA SEGUN SOLICITUD PUBLICA DE OFERTAS N 117 DE 2021, CUYO OBJETO ES: ADQUISICION DE VALVULAS 14 WAFER Y ACCESORIOS PARA EL MUNICIPIO DE CHINCHINA.

AMPAROS

RIESGO: SUMINISTRO DE BIENES			
AMPAROS	VIGENCIA DESDE	VIGENCIA HASTA	SUMA ASEG/ACTUAL
SERIEDAD DE LA OFERTA	10/09/2021	30/11/2021	\$1,025,661.00
FECHA ADJUDICACIÓN : 15/09/2021			

ACLARACIONES

VALOR PRIMA NETA	GASTOS EXPEDICIÓN	IVA	TOTAL A PAGAR	VALOR ASEGURADO TOTAL	PLAN DE PAGO
\$ *****15,000.00	\$ *****8,000.00	\$ *****4,370.00	\$ *****27,370.00	\$ *****1,025,661.00	CONTADO
INTERMEDIARIO			DISTRIBUCION COASEGURO		
NOMBRE	CLAVE	% DE PART	NOMBRE COMPAÑIA	% PART	VALOR ASEGURADO
DIRECTA	4013	100.00			

QUEDA EXPRESAMENTE CONVENIDO QUE LAS OBLIGACIONES DE SEGUROS DEL ESTADO S.A. SE REFIERE UNICAMENTE AL OBJETO Y OBSERVACIONES DE LA(S) GARANTIA(S) QUE SE ESPECIFICAN EN ESTE CUADRO.

NOTA: SEGUROS DE ESTADO S.A SE RESERVA EL DERECHO DE REVISAR Y HACER ACOMPAÑAMIENTO AL RIESGO ASUMIDO DURANTE LA VIGENCIA DE LA PRESENTE PÓLIZA, POR LO TANTO EL ASEGURADOR COMO EL TOMADOR, PRESTARAN SU COLABORACIÓN PARA EFECTOS DE NOTIFICACIONES LA DIRECCIÓN DE SEGUROS DEL ESTADO S.A. ES CRA. 24 NO. 64-03 - TELEFONO: 8813280 - MANIZALES

42-45-101048878

FIRMA AUTORIZADA: Humberto Mora - Vicepresidente Ejecutivo

FIRMA TOMADOR

USTED PUEDE CONSULTAR ESTA PÓLIZA EN WWW.SEGUROSDELESTADO.COM

OFICINA PRINCIPAL: CRA. 11 NO. 90-20 BOGOTA D.C. TELEFONO: 2186977

INESGALLEGO

VIGILADO SUPERINTENDENCIA FINANCIERA DE COLOMBIA

MOTORES Y ENERGIA SAS

NIT: 900084088 - 2

MANIZALES

CARRERA 22 # 16 - 25

(6) 8952314 - 3206129970

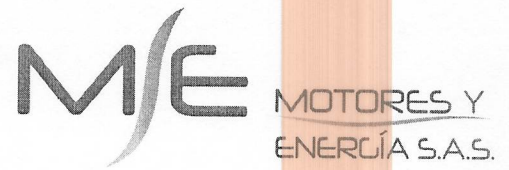

Responsables de IVA.No somos grandes contribuyentes. Rte.ICA 4762 11.04/1000

CUFE: a4a75e74c736953608ace4c68f894d51230b879eef5ec63a76a1c37786c4ae1679ba94c15fa115c8b39b03945bb5e1e1

Razón Social: FC MECATRONICA S.A.S	Fecha de Factura 04/08/2021	Fecha de vencimiento 04/08/2021	Factura Electrónica de venta N° A 708
NIT O CC : 900954350 -	Hora de factura 12:11:52	Forma de pago Contado	
Dirección: CL 10 24 43 AV CENTENARIO		Plazo: 0	
Teléfono: 8785707		Medio de pago CREDITO	
Ciudad: MANIZALES - CAL			
Nombre Asesor: MOTORES Y ENERGÍA MANIZALES			
Remisión No: 3044			

	CÓD/REF	DESCRIPCIÓN	CANTIDAD	PRESENTACIÓN	TARIFA DE IVA	VALOR DE IVA	% DES	V/UNITARIO	V/TOTAL
1	5080215	VALVULA MARIPOSA 3 CUERPO HO DISCO INOX	2.00	UND	19.00%	57,266.00	0.00%	150,700.00	301,400.00
2	IOBK075	VALVULA DE RETENCION WAFER DOBLE PLATO GAER ANSI 1	2.00	UND	19.00%	53,808.00	0.00%	141,600.00	283,200.00
3	0750600	BRIDA 321A RANURADA 3"	8.00	UND	19.00%	129,200.00	0.00%	85,000.00	680,000.00
4	MTD	MONTAJE TUBERIA DESCARGA 3"	2.00	UND	19.00%	19,000.00	0.00%	50,000.00	100,000.00
5	808004027	SELLO MONORESORTE TIPO 21 CARBON CERAMICA NITRILO	2.00	UND	19.00%	17,100.00	0.00%	45,000.00	90,000.00
6	36743	EMPAQUE VALVULA CHEQUE BARNES	2.00	UND	19.00%	15,884.00	0.00%	41,800.00	83,600.00
7	17710	ANILLO "O" CAUCHO BARNES	2.00	UND	19.00%	4,180.00	0.00%	11,000.00	22,000.00
8	R-6204-2RS	RODAMIENTO 6306 ZZ	2.00	UND	19.00%	22,800.00	0.00%	60,000.00	120,000.00
9	R-6203-2RS	RODAMIENTO 6206 ZZ	2.00	UND	19.00%	27,360.00	0.00%	72,000.00	144,000.00
10	36745	EMPAQUE VOLUTA BARNES	2.00	UND	19.00%	4,180.00	0.00%	11,000.00	22,000.00
11	2050303	NIPLE DE 3" X 20CM	6.00	UND	19.00%	57,000.00	0.00%	50,000.00	300,000.00

Observaciones:

Cuenta Corriente Bancolombia N° 07019599674
Cuenta Corriente Banco de Bogotá N° 057466336

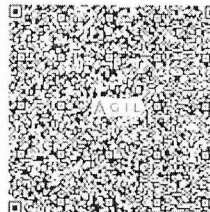

SUB TOTAL :	2,146,200.00
DESCUENTO:	0.00
IVA :	407,778.00
RETENCIÓN:	0
RETEIVA:	0
RETE ICA:	0.00
TOTAL:	2,553,978.00

VALOR EN LETRAS:

Autorización Numeración de Facturación Dian No. 18764013519190 / 2021-05-21 vence 2022-05-21 de: A 1 - 1500 Factura Electronica, Vigencia 12 meses.

Representación Gráfica de la Factura de Venta Electrónica.

Este comprobante ha sido emitido por COMFIAR el software de facturación electrónica de APG Consulting S.A.S.

MOTORES Y ENERGIA SAS

NIT: 900084088 - 2

MANIZALES

CARRERA 22 # 16 - 25

(6) 8952314 - 3206129970



MOTORES Y
ENERGÍA S.A.S.

Responsables de IVA.No somos grandes contribuyentes. Rte.ICA 4762 11.04/1000

CUFE: c41c5075cfebc071bc02d63a98e5074d5ff1c00a2f33f63b2d413382928e47499ef59562b7b4a9fe4136cda18669f37b

Razón Social: FC MECATRONICA S.A.S	Fecha de Factura 05/08/2021	Fecha de vencimiento 05/08/2021	Factura Electrónica de venta N° A 714
NIT O CC : 900954350 -	Hora de factura 10:39:20	Forma de pago Contado	
Dirección: CL 10 24 43 AV CENTENARIO		Plazo: 0	
Teléfono: 8785707		Medio de pago CREDITO	
Ciudad: MANIZALES - CAL			
Nombre Asesor: MOTORES Y ENERGÍA MANIZALES			
Remisión No: 3045			

CÓD/REF	DESCRIPCIÓN	CANTIDAD	PRESENTACIÓN	TARIFA DE IVA	VALOR DE IVA	% DES	V/UNITARIO	V/TOTAL
1 HDVP100	VALVULA DE PIE ROSCA HIERRO 4" HELBERT	1.00	UND	19.00%	41,512.53	0.00%	218,487.00	218,487.00

Observaciones:

Cuenta Corriente Bancolombia N° 07019599674
Cuenta Corriente Banco de Bogotá N° 057466336

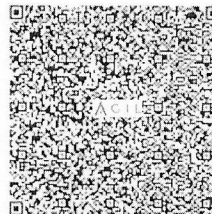

SUB TOTAL :	218,487.00
DESCUENTO:	0.00
IVA :	41,513.00
RETENCIÓN:	0
RETEIVA:	0
RETE ICA:	0.00
TOTAL:	260,000.00

VALOR EN LETRAS: DOSCIENTOS SESENTA MIL PESOS M/CTE

Autorización Numeración de Facturación Dian No. 18764013519190 / 2021-05-21 vence 2022-05-21 de: A 1 - 1500 Factura Electronica, Vigencia 12 meses.

Representación Gráfica de la Factura de Venta Electrónica.

Este comprobante ha sido emitido por COMFIAR el software de facturación electrónica de APG Consulting S.A.S.

Pag N° 1

MOTORES Y ENERGIA SAS

NIT: 900084088 - 2

MANIZALES

CARRERA 22 # 16 - 25

(6) 8952314 - 3206129970

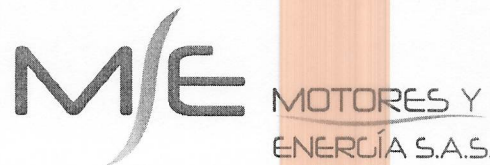

Responsables de IVA.No somos grandes contribuyentes. Rte.ICA 4762 11.04/1000

CUFE: e21a32667f4cefbf42a7fd572ea7b5928e7a9ab39f6842dfd0a84f07a97da00f8f399c9cda65325f1889467c3d915a75

Razón Social: TECNOBOBINADOS S.A.S.	Fecha de Factura 25/08/2021	Fecha de vencimiento 24/09/2021	Factura Electrónica de venta N° A 752
NIT O CC : 810006746 -	Hora de factura 09:46:11	Forma de pago Credito	
Dirección: CL 17 22 36		Plazo: 30 Dias	
Teléfono: 8847969		Medio de pago	
Ciudad: MANIZALES - CAL		CREDITO	
Nombre Asesor: MOTORES Y ENERGÍA MANIZALES			
Remisión No: 3086			

CÓD/REF	DESCRIPCIÓN	CANTIDAD	PRESENTACIÓN	TARIFA DE IVA	VALOR DE IVA	% DES	V/UNITARIO	V/TOTAL
1 HDVP075	VALVULA DE PIE 3" HIERRO GRIS HELBERT	1.00	UND	19.00%	28,739.59	0.00%	151,261.00	151,261.00

Observaciones:

Cuenta Corriente Bancolombia N° 07019599674
Cuenta Corriente Banco de Bogotá N° 057466336

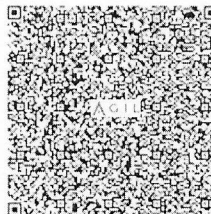

SUB TOTAL :	151,261.00
DESCUENTO:	0.00
IVA :	28,740.00
RETENCIÓN:	0
RETEIVA:	0
RETE ICA:	0.00
TOTAL:	180,001.00

VALOR EN LETRAS: CIENTO OCHENTA MIL UN PESOS M/CTE

Autorización Numeración de Facturación Dian No. 18764013519190 / 2021-05-21 vence 2022-05-21 de: A 1 - 1500 Factura Electronica, Vigencia 12 meses.

Representación Gráfica de la Factura de Venta Electrónica.

MOTORES Y ENERGIA SAS

NIT: 900084088 - 2

MANIZALES

CARRERA 22 # 16 - 25

(6) 8972717 - 3206129970



MOTORES Y
ENERGÍA S.A.S.

Responsables de IVA.No somos grandes contribuyentes. Rte.ICA 4762 11.04/1000

CUFE: d17d93fc60c162e06206d790dd85ad3aeb3520ee13d27e741c2fcf9e74e620ab52c5432f277ad45514b1f28a3eb99ddd

Razón Social: EMPOCALDAS S.A. E.S.P.	Fecha de Factura 15/09/2020	Fecha de vencimiento 15/09/2020	Factura Electrónica de venta N° A 199
NIT O CC : 890803239 - 9	Hora de factura 09:15:16	Forma de pago Contado	
Dirección: CR 23 75 82		Plazo: 0	
Teléfono: 8867080		Medio de pago CREDITO	
Ciudad: MANIZALES - CAL			
Nombre Asesor: MOTORES Y ENERGÍA MANIZALES			
Remisión No: 2566			

#	CÓD/REF	DESCRIPCIÓN	CANTIDAD	PRESENTACIÓN	TARIFA DE IVA	VALOR DE IVA	% DES	V/UNITARIO	V/TOTAL
1	EQHDNM	EQUIPO HIDRONEUMATICO 105/125 PSI ORDEN DE COMPRA No. 9392	1.00	UND	19.00%	1,745,068.49	0.00%	9,184,571.00	9,184,571.00

Observaciones:

Cuenta Corriente Bancolombia N° 07019599674
Cuenta Corriente Banco de Bogotá N° 071127948



SUB TOTAL :	9,184,571.00
DESCUENTO:	0.00
IVA :	1,745,068.00
RETENCIÓN:	0
RETEIVA:	0
RETE ICA:	0.00
TOTAL:	10,929,639.00

VALOR EN LETRAS: DIEZ MILLONES NOVECIENTOS VEINTINUEVE MIL SEISCIENTOS TREINTA Y NUEVE PESOS M/CTE

Autorización Numeración de Facturación Dian No. 18763005888298 / 2020-05-18 vence 2021-05-18 de: A 1 - 1500 Factura Electronica, Vigencia 12 meses.

Representación Gráfica de la Factura de Venta Electrónica.

Este comprobante ha sido emitido por COMFIAR el software de facturación electrónica de APG Consulting S.A.S.

