	F-GC-22 Versión 10 Junio 2020	GESTIÓN DE CONTRATACIÓN
		LISTA DE CHEQUEO PAGO DE ACTAS - CONTRATO DE OBRA

# CONTRATO Y AÑO	0249 DE 2020	Acta N°	2 PARCIAL	1. VALOR INICIAL (incluido AIU e IVA)	196.840.446
				2. VALOR ADICION	0
CONTRATISTA	CONSORCIO GESTIÓN TERRITORIAL AVANZADA			3. VALOR TOTAL (1+2)	196.840.446
NIT O CC:	901.430.917-1			4. VALOR ACTAS ANTERIORES (-)	68.676.666
CDP (#, rubro y fecha)	00686 - 00687 - 00696 DEL 27/08/2020 00657 DEL 11/08/2020 000250 DEL 19/01/2021			5. VALOR PRESENTE ACTA (-)	62.558.303
RP (#, rubro y fecha)	000922 DEL 23/11/2020 000236 DEL 19/01/2021			6. VALOR POR EJECUTAR (3 - 4 - 5)	65.605.477
OBJETO DEL CONTRATO:	OBRA 1. CAMBIO RED ALCANTARILLADO SALIDA A MANZANARES BARRIO NUEVO ORIENTE EN EL MUNICIPIO DE MARQUETALIA CALDAS OBRA 2 REPOSICIÓN DE ALCANTARILLADO CARRERA 5 CAÑO CON CALLE 38ª Y CARRERA 5 CON CALLES 38ª A LA 38 EN EL MUNICIPIO DE LA DORADA OBRA 3 OPTIMIZACIÓN SEDIMENTADOR B DE LA PTAP EL LLANO ULTIMA SECCIÓN QUE NO TIENE MÓDULOS DE ACUEDUCTO EN LA DORADA CALDAS OBRA 4 REPOSICIÓN DE PAVIMENTO CARRERA 4 ENTRE CALLES 3 Y 4 EN EL MUNICIPIO DE MANZANARES CALDAS				
TIPO DE RECURSOS	PROPIOS	CENTRO DE COSTOS y PROCEDIMIENTO			

DOCUMENTO VERIFICADOS		# FOLIOS
1- Autoliquidaciones en Salud, Pensiones y Riesgos profesionales del personal empleado en la obra y del contratista (Personas naturales) o Certificado de Cumplimiento del Artículo 50 de la Ley 789/02 (Personas jurídicas).	X	
2- Pagos SENA e ICBF, cuando aplique.	N/A	
3- Pagos al FIC	X	
4- Factura (Régimen Común) o Factura equivalente (régimen simplificado).	X	
5- Informe de actividades o Bitácora.	X	
6- Copia de las planillas de pago con firma de los trabajadores.	X	
7- Informe de Interventoría y certificado. Formato F-GC-20	X	
8- Ensayos de densidad.	N/A	
9- Diseño de Mezclas.	N/A	
10- Ensayo de resistencia de concreto o ensayo de viguetas en pavimentos.	N/A	
11- Trazabilidad de la tubería (Formato F-GC-79 para tubería de Acueducto y F-AL-07 para tubería de alcantarillado, según aplique)	N/A	
12- Actas de visita de acometidas. Formato F-AC-51	N/A	
13- Actas de finalización de obras de acometidas. Formato F-AC-52 (Sólo aplica para el acta final)	N/A	
14- Distribución por centro de costos. Formato F-GF-32 - Copia de este formato se debe entregar en Planeación y Proyectos (firma de recibido)	X	
15- Acta parcial o final del contrato.	X	

Nota: Si pasados tres (3) días después del recibo de esta documentación el Supervisor del contrato no presenta correcciones, quedará en firme y será subida al SECOP.

Secretaría General CERTIFICA que el Supervisor del Contrato entregó la documentación para ser archivada en la carpeta correspondiente.

Juan Camilo A.
NOMBRE DE QUIEN RECIBE

Jun. 03/02/2021
FIRMA

DOCUMENTOS ANEXOS CON DESTINO A TESORERÍA	
Factura original o Documento equivalente	X
Acta parcial o final del contrato.	X
Informe de Interventoría y certificado. Formato F-GC-20	X
Distribución por centro de costos. Formato F-GF-32	X
Autoliquidaciones en Salud, Pensiones y Riesgos profesionales del personal empleado en la obra y del contratista (Personas naturales) o Certificado de Cumplimiento del Artículo 50 de la Ley 789/02 (Personas jurídicas)	X
Copia del registro presupuestal	X

Fecha de presentación _____

DATOS DEL SUPERVISOR	
ARLEX QUINTERO VASQUEZ	INGENIERO DE ZONA
NOMBRE	CARGO
	FIRMA

DATOS PARA LA TRANSFERENCIA DE PAGOS		
39200000574	AHORROS	BANCOLOMBIA
CUENTA	TIPO DE CUENTA	BANCO

**PLANILLA INTEGRADA AUTOLIQUIDACION APORTES
SOPORTE DE PAGO GENERAL**



NIT: 437457371 TIPO DE PLANILLA: DIGNOS GENERALES DE LA PLANILLA PERIODO COTIZACION SALDO: 2020 MES: diciembre AÑO: 2021 E-MPLEADOR: 8893588475	NIT: 437457371 TIPO DE PLANILLA: DIGNOS GENERALES DE LA PLANILLA PERIODO COTIZACION SALDO: 2020 MES: diciembre AÑO: 2021 E-MPLEADOR: 8893588475	NIT: 437457371 TIPO DE PLANILLA: DIGNOS GENERALES DE LA PLANILLA PERIODO COTIZACION SALDO: 2020 MES: diciembre AÑO: 2021 E-MPLEADOR: 8893588475	NIT: 437457371 TIPO DE PLANILLA: DIGNOS GENERALES DE LA PLANILLA PERIODO COTIZACION SALDO: 2020 MES: diciembre AÑO: 2021 E-MPLEADOR: 8893588475
---	---	---	---

DATOS GENERALES DEL APORTANTE		DATOS GENERALES DE LA PLANILLA		DATOS GENERALES DEL EMPLEADOR	
NIT	NUMERO DE IDENTIFICACION	NIT	NUMERO DE PLANILLA	NIT	NUMERO DE PLANILLA
437457371	437457371	437457371	437457371	437457371	437457371

TOTAL APORTES A PENSION		TOTAL APORTES A SALUD		TOTAL APORTES A RIESGOS PROFESIONALES		TOTAL APORTES A OTROS PARAFISCALES	
No. COTIZANTES	COTIZACION	No. COTIZANTES	COTIZACION	No. COTIZANTES	COTIZACION	No. COTIZANTES	COTIZACION
4	\$ 380.500	4	\$ 229.700	10	\$ 267.000	10	\$ 267.000
2	\$ 76.300	2	\$ 76.300	10	\$ 267.000	10	\$ 267.000

TOTAL APORTES A PENSION		TOTAL APORTES A SALUD		TOTAL APORTES A RIESGOS PROFESIONALES		TOTAL APORTES A OTROS PARAFISCALES	
No. COTIZANTES	COTIZACION	No. COTIZANTES	COTIZACION	No. COTIZANTES	COTIZACION	No. COTIZANTES	COTIZACION
4	\$ 380.500	4	\$ 229.700	10	\$ 267.000	10	\$ 267.000
2	\$ 76.300	2	\$ 76.300	10	\$ 267.000	10	\$ 267.000

TOTAL APORTES A PENSION		TOTAL APORTES A SALUD		TOTAL APORTES A RIESGOS PROFESIONALES		TOTAL APORTES A OTROS PARAFISCALES	
No. COTIZANTES	COTIZACION	No. COTIZANTES	COTIZACION	No. COTIZANTES	COTIZACION	No. COTIZANTES	COTIZACION
4	\$ 380.500	4	\$ 229.700	10	\$ 267.000	10	\$ 267.000
2	\$ 76.300	2	\$ 76.300	10	\$ 267.000	10	\$ 267.000

TOTAL APORTES A PENSION		TOTAL APORTES A SALUD		TOTAL APORTES A RIESGOS PROFESIONALES		TOTAL APORTES A OTROS PARAFISCALES	
No. COTIZANTES	COTIZACION	No. COTIZANTES	COTIZACION	No. COTIZANTES	COTIZACION	No. COTIZANTES	COTIZACION
4	\$ 380.500	4	\$ 229.700	10	\$ 267.000	10	\$ 267.000
2	\$ 76.300	2	\$ 76.300	10	\$ 267.000	10	\$ 267.000

**PLANILLA INTEGRADA AUTOLIQUIDACIÓN APORTES
SOPORTE DE PAGO GENERAL**

DATOS GENERALES DEL APORTANTE ZON SOCIAL: MANIZALES DEPARTAMENTO: CALDAS IPID: CR 1.094.38 TELEFONO: 2222222 DHEM: LICENCIANTE: BAJOS DE LOS COZANTES DHEM: PRIVADA: Constitución de una zona de regadío del UNICO: NO PRESENTACIÓN: SEÑA E ICBF (REFORMA TRIBUTARIA): NO CONERADO PAGO APORTES SALUD, SEÑA E ICBF (REFORMA TRIBUTARIA): NO		DATOS GENERALES DE LA PLANILLA NUMERO PLANILLA: 4373527371 TIPO DE PLANILLA: PERIODO COTIZACIÓN SALUD: DIAS DE MORA: 2018 NÚMERO AUTORIZACION: FECHA PAGO (aaa/mm/aa): 2021/01/18	
NÚMERO PLANILLA: DIAS DE MORA: FECHA PAGO (aaa/mm/aa):	MES: MES: MES:	AÑO: AÑO: AÑO:	EMPLEADOR: 2021 889358675

TOTAL \$ 1.642.000





PLANILLA INTEGRADA AUTOLIQUIDACIÓN APORTES COMPROBANTE DE PAGO



DATOS GENERALES DEL APORTANTE		
TIPO IDENTIFICACIÓN:	NIT NÚMERO DE IDENTIFICACIÓN:	901430917
NOMBRE Ó RAZÓN SOCIAL:	CONSORCIO GESTION TERRITORIAL AVANZADA	
CIUDAD/MUNICIPIO:	MANIZALES DEPARTAMENTO:	CALDAS
DIRECCIÓN:	CR 1 D 98A 38 TELÉFONO:	2222222
TIPO APORTANTE:	01-EMPLEADOR CLASE APORTANTE:	B-MENOS DE 200 COTIZANTES
TIPO EMPRESA:	PRIVADA ACTIVIDAD ECONOMICA:	Construcción de otras obras de
FORMA DE PRESENTACIÓN:	ÚNICO	
APORTANTE EXONERADO PAGO APORTES SALUD, SENA E ICBF (REFORMA TRIBUTARIA):		NO

DATOS GENERALES DE LA PLANILLA		
NÚMERO PLANILLA:	4373537371	TIPO DE PLANILLA: E-EMPLEADOS
PERIODO COTIZACIÓN:	MES: diciembre	PERIODO COTIZACIÓN: MES: enero
OTROS SUBSISTEMAS:	AÑO: 2020	SALUD: AÑO: 2021
DÍAS DE MORA:	0	
FECHA PAGO (aaaa/mm/dd):	2021/01/18	NÚMERO AUTORIZACIÓN: 9993598675

LIQUIDACIÓN GENERAL				
			TOTALES	
			COTIZANTES	TOTAL PAGADO
PENSIÓN				
ADMINISTRADORA				
NIT	CÓDIGO	NOMBRE		
800229739	230201	230201- PROTECCION	4	\$ 290.500
900336004	25-14	25-14 COLPENSIONES	2	\$ 70.300
800224808	230301	230301-PORVENIR	4	\$ 229.700
SUBTOTAL:			10	\$ 590.500
SALUD				
ADMINISTRADORA				
NIT	CÓDIGO	NOMBRE		
830003564	EPS017	EPS017-FAMISANAR	1	\$ 87.800
800251440	EPS005	EPS005-SANITAS S.A.	1	\$ 36.600
900935126	ESSC62	ESSC62-ASMET SALUD EPS	1	\$ 14.700
800130907	EPS002	EPS002-SALUD TOTAL	3	\$ 212.200
900156264	EPS037	EPS037-NUEVA EPS	3	\$ 73.300
901097473	EPS044	EPS044-MEDIMÁS	1	\$ 36.600
SUBTOTAL:			10	\$ 461.200
CAJA DE COMPENSACIÓN				
ADMINISTRADORA				
NIT	CÓDIGO	NOMBRE		
890806490	CCF11	CCF11-CCF DE CALDAS	10	\$ 148.000
SUBTOTAL:			10	\$ 148.000
RIESGOS PROFESIONALES				
ADMINISTRADORA				
NIT	CÓDIGO	NOMBRE		
890903790	14-11	14-11 - ARL SURA	10	\$ 257.000
SUBTOTAL:			10	\$ 257.000
OTROS PARAFISCALES				
ADMINISTRADORA				
NIT	CÓDIGO	NOMBRE		
899999034	PASENA	PASENA-SENA	10	\$ 74.300
899999239	PAICBF	PAICBF-ICBF	10	\$ 111.000
SUBTOTAL:				\$ 185.300

TOTAL PAGADO:

\$ 1.642.000





Servicio Nacional de Aprendizaje

SENA

MINISTERIO DE TRABAJO

CERTIFICA

Que el empleador con razón social CONSORCIO GESTION TERRITORIAL AVANZADA CONSORCIO GESTION TERRITORIAL AVANZADA, identificado con el NIT 901430917, se encuentra registrado en la base de datos de Aportes del SENA, encontrándose al día con los pagos de Aportes Parafiscales mensuales a la fecha y no presenta registros en cartera.

No se encuentra regulada la cuota de aprendizaje; por lo tanto debe acercarse a la regional SENA donde está ubicada su sede principal para efectos de determinar si se encuentra obligado a contratar aprendices.

Este documento no tiene validez para fines tributarios. No tiene validez en procesos de selección contractual con entidades del estado.

Aclaración: En virtud a lo determinado en la Ley 1819 de 2016, estarán exoneradas del pago de los aportes parafiscales a favor del Servicio Nacional del Aprendizaje (SENA), del Instituto Colombiano de Bienestar Familiar (ICBF) y las cotizaciones al Régimen Contributivo de Salud, las sociedades y personas jurídicas y asimiladas contribuyentes declarantes del impuesto sobre la renta y complementarios, correspondientes a los trabajadores que devenguen, individualmente considerados, menos de diez (10) salarios mínimos mensuales legales vigentes. Así mismo las personas naturales empleadoras estarán exoneradas de la obligación de pago de los aportes parafiscales al SENA, al ICBF y al Sistema de Seguridad Social en Salud por los empleados que devenguen menos de diez (10) salarios mínimos legales mensuales vigentes. Lo anterior no aplicará para personas naturales que empleen menos de dos trabajadores, los cuales seguirán obligados a efectuar los aportes.

La expedición de esta certificación, no impide que el SENA verifique la base de liquidación de aportes y que constate el cumplimiento en Contrato de Aprendizaje.

Expedido por el Servicio Nacional de Aprendizaje - SENA, 2021-01-25

Generado por : Christian Felipe Moreno Sánchez

¿Desea saber si este certificado es auténtico?, por favor escribanos al correo electrónico certiportes@sena.edu.co informando el siguiente código de verificación: 3620882448 - Número de Certificado: 52450

SENA, MÁS TRABAJO



CONTADURÍA
GENERAL DE LA NACIÓN

Pág. 1





El empleo
es de todos

Ministerio

Servicio Nacional de Aprendizaje

SENA

MINISTERIO DE TRABAJO

CERTIFICA:

Que el constructor con razón social CONSORCIO GESTION TERRITORIAL AVANZADA CONSORCIO GESTION TERRITORIAL AVANZADA identificado con el NIT 901430917, por concepto de Fondo Nacional de Formación Profesional de la Industria de la Construcción FIC, realizó a través del botón electrónico de pagos las siguientes transacciones:

N° Licencia/Contrato	Nombre Obra	Ciudad Ejecución	Valor Pago	Periodo	Fecha	Ticket
0249	Respo.Alcantarillado La Dorada	La Dorada	221,050	2020-12	01-FEB-2021	68912269
		Total	221,050			

Expedido por el SENA, a los dos (02) días del mes de Febrero de 2021

"LA EXPEDICIÓN DE ESTA CERTIFICACIÓN, NO IMPIDE QUE EL SENA VERIFIQUE LA BASE DE LIQUIDACIÓN DE FIC Y QUE CONSTATE EL CUMPLIMIENTO EN FONDO NACIONAL DE FORMACIÓN PROFESIONAL DE LA INDUSTRIA DE LA CONSTRUCCIÓN FIC."

NO TIENE VALIDEZ PARA FINES TRIBUTARIOS

SENA, MÁS TRABAJO

Este documento no tiene validez en procesos de selección contractual con entidades del estado.

La expedición de esta certificación, no impide que el SENA verifique la base de liquidación de aportes y que constate el cumplimiento en Contrato de Aprendizaje.

Expedido por el Servicio Nacional de Aprendizaje - SENA, 2021-02-02

Generado por : Leonora Henao Toro

¿Desea saber si este certificado es auténtico?, por favor escribanos al correo electrónico certiaportes@sena.edu.co informando el siguiente código de verificación: 3622692429 - 53478

SENA, MÁS TRABAJO



Iconotec

Pág. 1



Espacio para
Logo Corporativo

CONSORCIO GESTION TERRITORIAL
 AVANZADA
 NIT 901.430.917-
 CRA 1D 98 A 38 BRR VENECIA
 Tel: 3217017478
 Manizales - Colombia

Nota Crédito
No. 2 1

				Fecha Nota Crédito	2021-02-02
				Factura de Venta	FV-2-2
Señores	EMPO CALDAS SA ESP	Teléfono	(036) 8867080	Generación	02/02/2021, 12:18
NIT	890.803.239-9	Ciudad	Manizales - Colombia	Expedición	02/02/2021, 12:20
Dirección	CRA 23 75-82			Vencimiento	02/02/2021

Ítem	Descripción	Cantidad	Vr. Total
1	servicio construccion obra publica	1.00	46,356,652.00
2	Administracion	1.00	11,125,597.00
3	Imprevistos	1.00	2,317,833.00
4	Utilidad	1.00	2,758,221.27

Valor en Letras:

Sesenta y dos millones quinientos cincuenta y ocho mil trescientos tres pesos m/cte con 0.27

Condiciones de Pago:

Efectivo \$ 62,558,303.27

Observaciones:

CUDE: 5cd30459e181f668868f4598f8ce6865bd52031e2a15042e090027d8ff794ac566e66539b2802139a4b19bf3e6a4a3ed
 CUFE factura: 40937fa9ae3300ca9b4873ef43f65b776a993f7f6c02f50e3ed2a729a6881275bd7d43fcel7a3b0a2694e46f450785a

Espacio para
Logo Corporativo

CONSORCIO GESTION TERRITORIAL
AVANZADA
NIT 901.430.917-
CRA 1D 98 A 38 BRR VENECIA
Tel: 3217017478
Manizales - Colombia
gestionterritorialavanzada@gmail.com

Factura electrónica de venta
No. FEGT-3

Señores EMPO CALDAS SA ESP
NIT 890.803.239-9
Dirección CRA 23 75-82

Teléfono (036) 8867080
Ciudad Manizales - Colombia

Fecha y hora Factura

Generación 02/02/2021, 12:28
Expedición 02/02/2021, 12:28
Vencimiento 05/02/2021

Ítem	Descripción	Cantidad	Vr. Total
1	servicio construccion obra publica	1.00	46,356,652.00
2	Administracion	1.00	11,125,597.00
3	Imprevistos	1.00	2,317,833.00
4	Utilidad	1.00	2,758,221.27

Elaborado y enviado electrónicamente por Siglo S.A.S NIt. 830.048.145-8

Valor en Letras:

Sesenta y dos millones quinientos cincuenta y ocho mil trescientos tres pesos m/cte con 0.27

Total Bruto 62,117,915.00
IVA 19% 440,388.27

Condiciones de Pago:

Pago a crédito - Cuota No. 001 vence el 2021-02-05 por \$ 62,558,303.27

Total a Pagar 62,558,303.27

Observaciones:

A esta factura de venta aplican las normas relativas a la letra de cambio (artículo 5 Ley 1231 de 2008). Con esta el Comprador declara haber recibido real y materialmente las mercancías o prestación de servicios descritos en este título - Valor, Número Autorización 18764009034750 aprobado en 20201218 prefijo FEGT desde el número 1 al 500 Vigencia: 12 Meses

- Actividad Económica 4290 Construcción de otras obras de ingeniería civil Tarifa
CUFE: 69fa87b714ec84d12624590ee70886e1691bab27c69887ff08d380cb8de7ae64fec6a97b5bdae92a46c2403674d0b9ed



INFORME TECNICO 02

CONTRATO No. 0249 DE 2020 EL CUAL TIENE POR OBJETO: "OBRA 1: CAMBIO RED ALCANTARILLADO SALIDA A MANZANARES BARRIO NUEVO ORIENTE EN EL MUNICIPIO DE MARQUETALIA CALDAS OBRA 2: REPOSICIÓN DE ALCANTARILLADO CARRERA 5 CAÑO CON CALLE 38ª Y CARRERA 5 ENTRE CALLES 38ª A LA 38 EN EL MUNICIPIO DE LA DORADA CALDAS OBRA 3: OPTIMIZACIÓN SEDIMENTADOR B DE LA PTAP EL LLANO ÚLTIMA SECCIÓN QUE NO TIENE MÓDULOS DE ACUEDUCTO EN LA DORADA CALDAS OBRA 4: REPOSICIÓN DE PAVIMENTO CARRERA 4 ENTRE CALLES 3 Y 4 EN EL MUNICIPIO DE MANZANARES CALDAS

**CONTRATISTA: CONSORCIO GESTION TERRITORIAL AVANZADA
R. LEGAL OSCAR LEONARDO GARCIA CARDOZO**

**SUPERVISOR: ING. ARLEX QUINTERO VASQUEZ
INGENIERO DE ZONA ORIENTE EMPOCALDAS SA ESP**

**PERIODO: DEL 26 DE DICIEMBRE DE 2020 AL 24
DE ENERO DE 2021**



CONTENIDO

1. INTRODUCCIÓN	3
2. IDENTIFICACION DEL CONTRATO	4
3. EJECUCION	5

1. INTRODUCCIÓN

El presente informe describe cada una de las actividades ejecutadas del contrato no. 0249 de 2020 el cual tiene por objeto: "obra 1: Cambio red alcantarillado salida a Manzanares barrio Nuevo Oriente en el municipio de Marquetalia Caldas obra 2: Reposición de alcantarillado carrera 5 caño con calle 38ª y carrera 5 entre calles 38ª a la 38 en el municipio de La Dorada Caldas obra 3: Optimización sedimentador b de la ptap el Llano última sección que no tiene módulos de acueducto en La Dorada Caldas obra 4: Reposición de pavimento carrera 4 entre calles 3 y 4 en el municipio de Manzanares Caldas.

Como se evidencia en el objeto del contrato, la obra comprende la intervención en cuatro puntos, dos en Dorada, uno en Marquetalia y el otro en Manzanares, por lo cual se ha realizado la programación de intervención de manera paralela en los cuatro puntos y lograr el cumplimiento de la meta física en el plazo contractual.



CONSORCIO GESTIÓN TERRITORIAL AVANZADA

2. IDENTIFICACION DEL CONTRATO

CONTRATO: No. 0249 DE 2020

CONTRATISTA: CONSORCIO GESTIÓN TERRITORIAL AVANZADA

NIT: No. 901.430.917-1

REPRESENTANTE LEGAL: ÓSCAR LEONARDO GARCÍA CARDOZO
CC. 14.399.921 DE IBAGUÉ

OBJETO: **OBRA 1:** CAMBIO RED ALCANTARILLADO SALIDA A MANZANARES BARRIO NUEVO ORIENTE EN EL MUNICIPIO DE MARQUETALIA CALDAS **OBRA 2:** REPOSICIÓN DE ALCANTARILLADO CARRERA 5 CAÑO CON CALLE 38ª Y CARRERA 5 ENTRE CALLES 38ª A LA 38 EN EL MUNICIPIO DE LA DORADA CALDAS **OBRA 3:** OPTIMIZACIÓN SEDIMENTADOR B DE LA PTAP EL LLANO ÚLTIMA SECCIÓN QUE NO TIENE MÓDULOS DE ACUEDUCTO EN LA DORADA CALDAS **OBRA 4:** REPOSICIÓN DE PAVIMENTO CARRERA 4 ENTRE CALLES 3 Y 4 EN EL MUNICIPIO DE MANZANARES CALDAS

PLAZO: 60 DIAS CALENDARIO CONTADOS DESDE LA SUSCRIPCIÓN DEL ACTA DE INICIO

ACTA DE INICIO: 3 DE DICIEMBRE DE 2020

PRORROGA 01 30 DIAS

FECHA TERMINACIÓN: ENERO 31 DE 2021

VALOR DEL CONTRATO: \$ 196.840.446

RECURSOS: PROPIOS **CDP:** 00686 – 00687 - 00696 DEL 27 DE AGOSTO DE 2020 O 00657 DEL 11 DE AGOSTO DE 2020

RP: 000922 DEL 23 DE NOVIEMBRE DE 2020

3. EJECUCION

OBRA 1: CAMBIO RED ALCANTARILLADO SALIDA A MANZANARES BARRIO NUEVO ORIENTE EN EL MUNICIPIO DE MARQUETALIA CALDAS

La obra se compone en la reposición de la red de alcantarillado de las viviendas que se encuentran en el sector de la salida a Manzanares, en el barrio Nuevo oriente, donde a la fecha se han identificado a la fecha 30 beneficiarios de los trabajos a realizar, a estos ya se les fue realizada la visita puerta a puerta de socialización e identificación de los códigos de Usuario.

A continuación, se relacionan los beneficiarios de la reposición, con sus respectivos códigos de usuario del Municipio de Marquetalia, Caldas.

1. Edier Leandro Correa, Código de Usuario: 101-02209
2. Darío Antonio García, Código de Usuario: 101-00671
3. German Escobar, Código de Usuario: 101-00685
4. Leonor Ramírez, Código de Usuario: 101-01811
5. Farley Gonzales, Código de Usuario: 101-00650
6. María Ligia Marín, Código de Usuario :101-00649
7. José Alexander Molina, Código de Usuario :101-00648
8. Luz Mery Sepúlveda Gonzales, Código de Usuario: 101-00643
9. Ana María Rivera, Código de Usuario: 101-00656
10. Leonor Molina Martínez, Código de Usuario: 101-00648
11. Nubiola Londoño, Código de Usuario: 101-02256
12. Manuel Desiderio Agudelo ríos, Código de Usuario: 101-00642
13. Antonio Vásquez, Código de Usuario: 101-00672
14. Ana de Jesús Ramírez Ospina, Código de Usuario: 101-00677
15. Esterlina Blandón, código de Usuario: 101-00676
16. Ana Ligia García, Código de Usuario: 101-00645
17. Libardo García Urrea, Código de Usuario: 101-00675
18. Carlos Uriel Villa, Código de Usuario: por verificar
19. Roselia Ramírez Buitrago, Código de Usuario: 101-00669
20. María Alba Montoya de Rojas, Código de Usuario: 101-00684
21. Hernán Londoño, Código de Usuario: por verificar
22. Graciela Flórez Castaño, Código de Usuario: 101-00651



CONSORCIO GESTIÓN TERRITORIAL AVANZADA

- 23. Francisco Ocampo, Código de Usuario: 101-00668
- 24. Fanny Sánchez, Código de Usuario: 101-00671
- 25. Rosalia Quintero, Código de Usuario: 101-00674
- 26. Pastora Vargas, Código de Usuario: 101-00683
- 27. Mario Bermúdez, Código de Usuario: 101-00680
- 28. Maria Adielia Cardona, Código de Usuario: 101-00670
- 29. Rubiela Castaño, Código de Usuario: 101-00673
- 30. Edier Leandro Correa, Código de Usuario: por verificar

La obra contempla la reposición de 200 metros lineales de tubería en PVC Corrugada de 14" hasta la entrega a pozo existente el cual se conecta a la red de disposición final, así mismo como la conexión de la red de domiciliarias de las viviendas existentes a la red objeto de intervención.

A continuación se detallan las actividades realizadas a la fecha:

Cambio red alcantarillado salida a Manzanares Barrio Nuevo Oriente en el municipio de Marquetalia Caldas						ACTA 02	
ITEM	DESCRIPCION	UND	CANTIDAD	VR. UNITARIO	VR.TOTAL	VR. UNITARIO	VR.TOTAL
1	PRELIMINARES						
1,1	Localización y replanteo (Incluye plano record)	ml	200	\$ 7.000	\$ 1.400.000	200	\$ 1.400.000
1,2	Cerramiento con tela verde y soportes de guadua cada 2 metros	ml	420	\$ 13.450	\$ 5.649.000	100	\$ 1.345.000
1,3	Señal preventiva y reglamentaria	un	4	\$ 184.500	\$ 738.000	4	\$ 738.000
1,4	Instalación de valla institucional 2x4	un	1	\$ 770.000	\$ 770.000	1	\$ 770.000
2	DEMOLICIONES						
2,1	Corte con disco abrasivo	ml	100	\$ 8.450	\$ 845.000	10	\$ 84.500
2,2	Demolición de estructuras en concreto hidraulico incluye andenes, graderia y cañuelas	m3	50	\$ 92.950	\$ 4.647.500	7	\$ 650.650
3	EXCAVACION						
3,1	En material común de 0-2m	m3	350	\$ 29.250	\$ 10.237.500	300	\$ 8.775.000
3,2	Entibado vertical tipo I	ml	150	\$ 33.450	\$ 5.017.500	60	\$ 2.007.000
3,3	Retiro de material sobrante en vehiculo automotor	m3	60	\$ 35.000	\$ 2.100.000	7	\$ 245.000
4	ESTRUCTURAS ALCANTARILLADO						
4,1	Instalacion de tubería PVC corrugada de 6"	ml	168	\$ 13.500	\$ 2.268.000	90	\$ 1.215.000
4,2	Instalacion de tubería PVC corrugada de 14"	ml	200	\$ 26.450	\$ 5.290.000	150	\$ 3.967.500
4,3	Camara de inspeccion D=1,2 espesor de pared e=0,20, concreto de 3000psi	ml	8	\$ 700.000	\$ 5.600.000	7	\$ 4.900.000



CONSORCIO GESTIÓN TERRITORIAL AVANZADA

4,4	Suministro e instalación de tapa con aro pozo de inspección en Hf D=0,60cm	un	5	\$ 550.000	\$ 2.750.000	3	\$ 1.650.000
4,5	Bases y cañuelas camará de 1,2 m en concreto de 3000 psi	un	5	\$ 535.000	\$ 2.675.000	3	\$ 1.605.000
4,6	Empalme a Camara	un	8	\$ 95.800	\$ 766.400	6	\$ 574.800
4,7	Cajas de inspección 0,50x0,50"H para domiciliarias, incluye tapa en concreto	un	28	\$ 405.750	\$ 11.361.000	14	\$ 5.680.500
4,8	Instalacion de silletas de 14"x6"	und	28	\$ 63.800	\$ 1.786.400	14	\$ 893.200
4,9	Empalme a Cajas de inspección	und	28	\$ 68.150	\$ 1.908.200	14	\$ 954.100
5	LLENOS						
5,1	Arena para base y atraque	m3	32	\$ 120.000	\$ 3.840.000	16	\$ 1.920.000
5,2	Lleno compactado con material de la obra	m3	320	\$ 24.000	\$ 7.680.000	300	\$ 7.200.000
5,3	Sub base para pavimento	m3	7	\$ 178.000	\$ 1.246.000	0	\$ -
6	CONCRETOS						
6,1	Concreto de 21 Mpa para graderías y andenes	m3	6	\$ 735.800	\$ 4.414.800	0	\$ -
6,2	Concreto para pavimento 42MR hecho en obra	m3	4	\$ 815.000	\$ 3.260.000	0	\$ -
6,3	Losa en concreto reforzado de 1,60 x 1,60 x0,18m incluye aceri de refuerzo cada 15 cms de 1/2" doble parrilla, incluye antisol y acelerante	und	5	\$ 750.000	\$ 3.750.000	0	\$ -
7	Acompañamiento social durante toda la obra	mes	2	\$ 1.635.150	\$ 3.270.300	1	\$ 1.635.150
8	Elementos de bioseguridad para trabajadores los cuales se pagaran según factura mas AIU	Gl	1	\$ 4.950.000	\$ 4.950.000	0,3	\$ 1.485.000
COSTO TOTAL					\$ 98.220.600		\$ 49.695.400
COSTO TOTAL					\$ 98.220.600		\$ 49.695.400
COSTO DIRECTO					\$ 72.782.957		\$ 36.825.046
Administración		24%			\$ 17.467.910		\$ 8.838.011
Imprevistos		5%			\$ 3.639.148		\$ 1.841.252
Utilidad		5%			\$ 3.639.148		\$ 1.841.252
IVA sobre la utilidad		19%			\$ 691.438		\$ 349.838
TOTAL PROYECTO					\$ 98.220.600		\$ 49.695.400
COSTO TOTAL OBRAS CIVILES					\$ 98.220.600		\$ 49.695.400







OBRA 2: REPOSICIÓN DE ALCANTARILLADO CARRERA 5 CAÑO CON CALLE 38ª Y CARRERA 5 ENTRE CALLES 38ª A LA 38 EN EL MUNICIPIO DE LA DORADA CALDAS

La obra se compone en la reposición de la red de alcantarillado de las viviendas que se encuentran en el barrio El Paraíso del municipio de La Dorada, ubicada en carrera 5 caño con calle 38ª y carrera 5 entre calles 38ª a la 38, la obra a desarrollar, contempla la reposición de 75 metros lineales de red de tubería de 27", y el mejoramiento de la red de aguas lluvias que llega a la canal (caño), lo cual dará como resultado desde carrera 5 entre calles 38ª a la 38 una optimización en la red que allí funciona y que colapsa constantemente debido a las precipitaciones que se presentan en época de lluvia y que generaba inundaciones al superar la capacidad de la tubería existente, de igual forma la carrera 5 caño con calle 38ª se ha realizado la intervención según el direccionamiento técnico previsto por la entidad contratante, el cual optimiza la red existente, generando un aliviadero a la red existente en periodos de lluvia, y beneficiando directamente a todos los habitantes del área aferente que se ve afectado por dichas inundaciones.

Obra finalizada, relacionada en el informe 01 y cobrada en acta 01 y 02 como se detallan a continuación:

Reposicion de alcantarillado carrera 5 caño con calle 38A y carrera 5 entre calles 38A a la 38 en el municipio de La Dorada Caldas						ACTA 01		ACTA 02	
ITEM	DESCRIPCION	UND	CANT	VR. UNITARIO	VR.TOTAL	CANT	TOTAL	CANT	TOTAL
1	PRELIMINARES								
2	Localización y replanteo (Incluye plano record)	ml	71,5	\$ 5.750	\$ 411.125	70	\$ 402.500	1,5	\$ 8.625
3	Cerramiento con tela verde y soportes de guadua cada 2 metros	ml	155	\$ 15.050	\$ 2.332.750	160	\$ 2.408.000	0	\$ -
4	Señal preventiva y reglamentaria	un	2	\$ 172.900	\$ 345.800	2	\$ 345.800	0	\$ -
5	Instalación de valla institucional 2x4	un	2	\$ 878.000	\$ 1.756.000	1	\$ 878.000	1	\$ 878.000
6	DEMOLICIONES								
7	Corte con disco abrasivo	ml	144	\$ 8.150	\$ 1.173.600	100	\$ 815.000	0	\$ -
8	Demolición de estructuras en concreto hidraulico incluye andenes, graderia y cañuelas	m3	15	\$ 93.000	\$ 1.395.000	12,5	\$ 1.162.500	3,5	\$ 325.500
9	EXCAVACION								
10	En material común de 0-2m	m3	120	\$ 29.150	\$ 3.498.000	84	\$ 2.448.600	27,67	\$ 806.581
11	En conglomerado	m3	30	\$ 32.120	\$ 963.600	10	\$ 321.200	15,2	\$ 488.224
12	Entibado vertical tipo I	ml	107	\$ 34.800	\$ 3.723.600	0	\$ -	5	\$ 174.000



CONSORCIO GESTIÓN TERRITORIAL AVANZADA

13	Retiro de material sobrante en vehiculo automotor	m3	105	\$ 36.250	\$ 3.806.250	90	\$ 3.262.500	15	\$ 543.750
14	ESTRUCTURAS ALCANTARILLADO								
15	Instalacion de tuberia PVC corrugada de 27"	ml	71,5	\$ 59.130	\$ 4.227.795	70	\$ 4.139.100	1,5	\$ 88.695
16	Camara de caída D=1,2 ≤ 3,04, espesor de pared e=0,20 con colchón de piedra pegada e=40cm y boquilla.	ml	6	\$ 712.500	\$ 4.275.000	6	\$ 4.275.000	0	\$ -
17	Suministro e instalación de tapa con aro pozo de inspección en HD D=0,60cm para trafico pesado	un	3	\$ 868.500	\$ 2.605.500	2	\$ 1.737.000	0	\$ -
18	Bases y cañuelas	un	3	\$ 602.350	\$ 1.807.050	3	\$ 1.807.050	0	\$ -
19	Empalme a Camara	un	4	\$ 247.500	\$ 990.000	5	\$ 1.237.500	0	\$ -
20	LLENOS								
21	Gravilla para base y atraque	m3	63	\$ 134.800	\$ 8.492.400	40	\$ 5.392.000	0	\$ -
22	Lleno compactado con material de la obra	m3	55	\$ 24.500	\$ 1.347.500	45	\$ 1.102.500	0	\$ -
23	Sub base para pavimento	m3	21	\$ 158.850	\$ 3.335.850	28	\$ 4.447.800	14	\$ 2.223.900
24	CONCRETOS								
25	Concreto para cabezote 42MR hecho en obra incluye formaleta	m3	4	\$ 918.950	\$ 3.675.800	1,2	\$ 1.102.740	0,5	\$ 459.475
26	Suministro e instalacion de mapia	m3	5	\$ 842.550	\$ 4.212.750	0	\$ -	0	\$ -
27	ACERO								
28	Acero de refuerzo para cabezote de entrega y losas tapas	Kilo	500	\$ 6.550	\$ 3.275.000	120	\$ 786.000	0	\$ -
29	Acompañamiento social durante toda la obra	GI	1	\$ 1.620.000	\$ 1.620.000	0,5	\$ 810.000	0,5	\$ 810.000
30	Elementos de bioseguridad para trabajadores los cuales se pagaran según factura mas AIU	GI	1	\$ 6.950.000	\$ 6.950.000	0	\$ -	0	\$ -
31	Trabajador Siso	mes	1	\$ 3.185.000	\$ 3.185.000	1	\$ 3.185.000	0	\$ -
ITEM 1	Cajas de inspección (se toma de Cambio red alcantarillado salida a Manzanares barrio Nuevo Oriente en el Municipio de Marquetalia Caldas)	und	0	\$ 405.750	\$ -	120	\$ 48.690.000	2	\$ 811.500
ITEM 2	Empalme a Cajas de inspección (se toma de Cambio red alcantarillado salida a Manzanares barrio Nuevo Oriente en el Municipio de Marquetalia Caldas)	und	0	\$ 68.150	\$ -	0,5	\$ 34.075	2	\$ 136.300



CONSORCIO GESTIÓN TERRITORIAL AVANZADA

ITEM 3	Concreto de 21 Mpa para graderías y andenes (se toma de Cambio red alcantarillado salida a Manzanares barrio Nuevo Oriente en el Municipio de Marquetalia Caldas)	m3		\$ 735.800		\$ -	0	\$ -	1	\$ 735.800
ITEM NO PREVISTOS										
	Suministro e instalación de tubería PVC corrugada de 8"	ml	0	\$ 53.358					44	\$ 2.347.752
	Instalación de charmuela (27")	und	0	\$ 200.000					1	\$ 200.000
	Sumidero doble reja tipo sifon en concreto 21 Mpa Tapa HF, Acero de 1" separación hierro 5 cms a ejes, platina central de refuerzo, según diseño establecido.	und	0	\$ 1.824.801					1	\$ 1.824.801
Total Obra				\$ 69.405.370						\$ 42.065.790
TOTAL COSTO DIRECTO				\$ 51.430.433						\$ 31.171.389
Administración	24%			\$ 12.343.304						\$ 7.481.133
Imprevistos	5%			\$ 2.571.522						\$ 1.558.569
Utilidad	5%			\$ 2.571.522						\$.558.569
IVA sobre la utilidad	19%			\$ 488.589						\$ 296.128
TOTAL PROYECTO				\$ 69.405.370						\$ 42.065.790
										\$ 12.862.903



CONSORCIO GESTIÓN TERRITORIAL AVANZADA





CONSORCIO GESTIÓN TERRITORIAL AVANZADA

OBRA 3: OPTIMIZACIÓN SEDIMENTADOR B DE LA PTAP EL LLANO ÚLTIMA SECCIÓN QUE NO TIENE MÓDULOS DE ACUEDUCTO EN LA DORADA CALDAS

Obra finalizada, relacionada en el informe 01 y cobrada en acta 01 como se detalla a continuación:

OPTIMIZACIÓN SEDIMENTADOR B DE LA PTAP EL LLANO ULTIMA SECCION QUE NO TIENEN MODULOS ACUEDUCTO LA DORADA CALDAS						ACTA 01	
ITEM	DESCRIPCION	UNIDAD	CANTIDAD	VR. UNITARIO	VR.TOTAL	C.EJECUTADA	VR.TOTAL
	SEDIMENTADOR EXISTENTE						
	RECUBRIMIENTO DEL AREA EXISTE DE PLACAS POR MODULOS PLASTICOS						
2	Suministro, transporte e instalacion módulos de sedimentación acelerada, tipo colmena de sección hexagonal de 6cm x 6 cm color negro de h= 1,04m en la vertical, formando un Angulo de 60° con la horizontal en poliestireno Cal 40 en color azul o negro, incluye soportes en canal C de 4" de acero al carbon recubiertos de Fibra de vidrio, incluye chazos expansivos de 3/8" x 3" en acero inoxidable.	M2	13,44	\$ 576.500	\$ 7.748.160	14,73	\$ 8.491.845
3	Transporte	gl	1	\$ 2.120.000	\$ 2.120.000	1	\$ 2.120.000
4	Suministro, transporte e instalacion de canal rectangular en PRFV, 0,40 de ancho y altura 0,30m, con vertederos triangulares , de 4,48m de ancho y altura 3m	ml	4,9	\$ 414.800	\$ 2.032.520	4,9	\$ 2.032.520
5	Elementos de proteccion personal para proteccion contra el COVID -19 (Se pagara según factura mas AIU)	Gl	1	\$ 1.450.000	\$ 1.450.000	0,49	\$ 706.315
	SUBTOTAL COSTO DIRECTO COMPONENTE HIDRAULICO				\$13.350.680		\$ 13.350.680
	Administración	25%			\$ 3.337.670		\$ 3.337.670
	Imprevistos	5%			\$ 667.534		\$ 667.534
	Utilidad	4%			\$ 534.027		\$ 534.027
	IVA sobre la utilidad	19%			\$ 101.465		\$ 101.465
	TOTAL PROYECTO				\$17.991.376		\$ 17.991.376

Nota: el registro fotográfico corresponde al informe 01.



CONSORCIO GESTIÓN TERRITORIAL AVANZADA

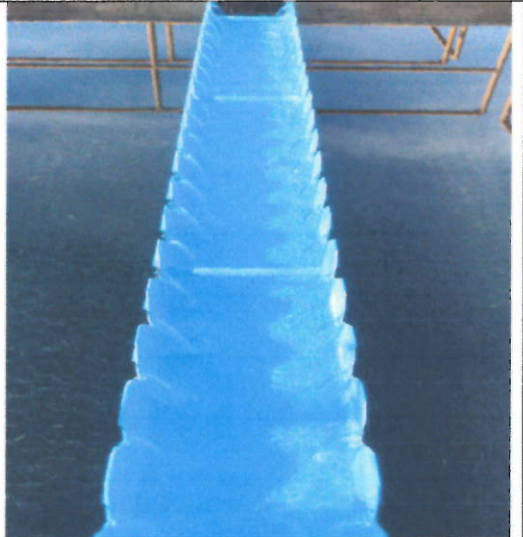
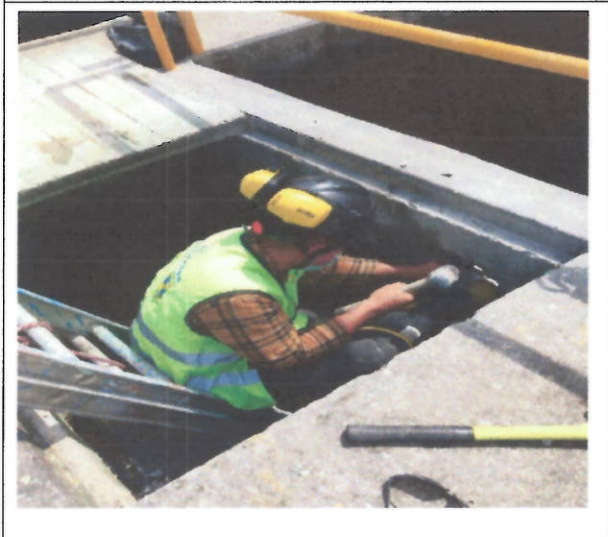
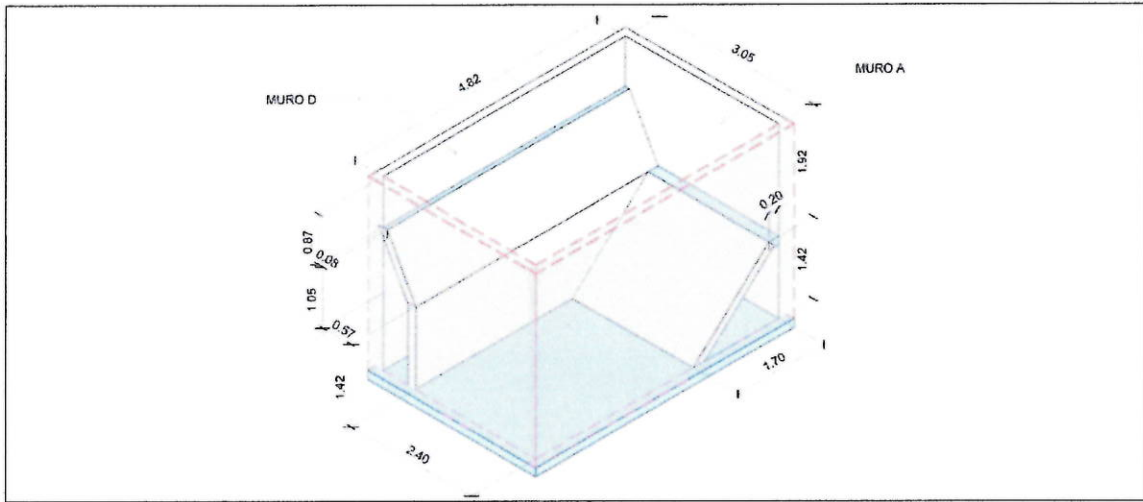

OBRA 4: REPOSICIÓN DE PAVIMENTO CARRERA 4 ENTRE CALLES 3 Y 4 EN EL MUNICIPIO DE MANZANARES CALDAS

Obra finalizada, relacionada en el informe 01 y cobrada en acta 01 y 02 como se detallan a continuación:

Reposición de Pavimento carrera 4 entre calles 3 y 4 en el municipio de Manzanares Caldas						ACTA 01	
ITEM	DESCRIPCION	UND	CANT	VR. UNITARIO	VR.TOTAL	VR. UNITARIO	VR.TOTAL
1	PRELIMINARES						
1,1	Localización y replanteo (Incluye plano record)	ml	21	\$ 6.000	\$ 126.000	7,0	\$ 42.000
1,2	Cerramiento con bombones y cinta de señalización	ml	22	\$ 9.000	\$ 198.000	22,0	\$ 198.000
1,3	Señal preventiva y reglamentaria	un	4	\$ 184.000	\$ 736.000	4,0	\$ 736.000
2	DEMOLICIONES						
2,1	Demoliciones de pavimentos rígidos	m3	4,2	\$ 135.000	\$ 567.000	4,3	\$ 580.500
3	EXCAVACION						
3,1	En material común de 0-2m	m3	4,2	\$ 28.000	\$ 117.600	3,9	\$ 109.200
3,2	Retiro de material sobrante en vehiculo automotor	m3	5	\$ 34.000	\$ 170.000	8,2	\$ 278.800
4	LLENOS						
5,3	Sub base para pavimento	m3	5	\$ 140.000	\$ 700.000	3,9	\$ 546.000
5	CONCRETOS						
5,1	Pavimento rígido de 4000 psi de espesos 0,20 hecho en obra incluye Acelerante, Antisol y reutilizacion de doveles para dilatación	m3	4,2	\$ 1.080.000	\$ 4.536.000	4,3	\$ 4.644.000
6	Elementos de protección personal para proteccion contra el COVID-19 (Se pagara según factura mas AIU) incluye protocolo de bioseguridad y auxiliar siso durante la ejecución de la obra.	Gl	1	\$ 4.950.000	\$ 4.950.000	0,3	\$ 1.485.000
COSTO TOTAL					\$ 12.100.600		\$ 8.619.500
COSTO TOTAL					\$ 12.100.600		\$ 8.619.500
COSTO DIRECTO					\$ 8.966.728		\$ 6.387.180
Administración		24 %		\$ 2.152.015			\$ 1.532.923
Imprevistos		5%		\$ 448.336			\$ 319.359
Utilidad		5%		\$ 448.336			\$ 319.359
IVA sobre la utilidad		19 %		\$ 85.184			\$ 60.678
TOTAL PROYECTO					\$ 12.100.600		\$ 8.619.500
COSTO TOTAL OBRAS CIVILES					\$ 12.100.600		\$ 8.619.500



ING. OSCAR LEONARDO GARCIA CARDOZO
R/L. CONSORCIO GESTION TERRITORIAL AVANZADA.



**CONSORCIO GESTIÓN
TERRITORIAL AVANZADA**

DOCUMENTO: COMPROBANTE DE PAGO
FECHA: 4 AL 16 DE ENERO DE 2021

NOMBRE EMPLEADO: Diego Javier Gonzalez
IDENTIFICACION EMPLEADO: 93.395.334

DETALLE	DEVENGADO	DIAS LABORADOS	TOTAL
+ SALARIO DIA	\$ 70.000	12	\$ 840.000
TOTAL DEVENGADO			\$ 840.000

Recibi:

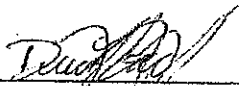
Diego Javier Gonzalez
93.395.334

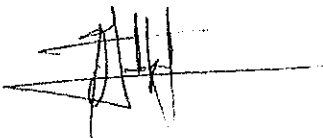
OSCAR LEONARDO GARCIA C
REP/LEGAL



**CONSORCIO GESTIÓN
TERRITORIAL AVANZADA**

DOCUMENTO: COMPROBANTE DE PAGO
FECHA: 4 AL 16 DE ENERO DE 2021

NOMBRE EMPLEADO: Hector Fabio Agudelo Osorio
IDENTIFICACION EMPLEADO: 93.410.096

DETALLE	DEVENGADO	DIAS LABORADOS	TOTAL
+ SALARIO DIA	\$ 70.000	12	\$ 840.000
TOTAL DEVENGADO			\$ 840.000

Recibi:

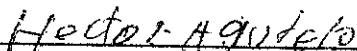
Hector Fabio Agudelo Osorio
93.410.096

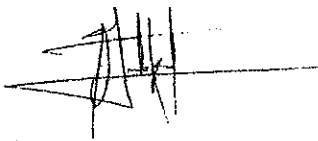
OSCAR LEONARDO GARCIA C
REP/LEGAL



**CONSORCIO GESTIÓN
TERRITORIAL AVANZADA**

DOCUMENTO: COMPROBANTE DE PAGO
FECHA: 4 AL 16 DE ENERO DE 2021

NOMBRE EMPLEADO: Oscar Leandro Ortiz Martinez
IDENTIFICACION EMPLEADO: 1.055.919.481

DETALLE	DEVENGADO	DIAS LABORADOS	TOTAL
+ SALARIO DIA	\$ 40.000	12	\$ 480.000
TOTAL DEVENGADO			\$ 480.000

Recibi:

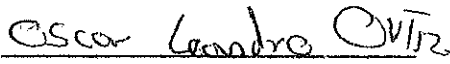
Oscar Leandro Ortiz Martinez
1.055.919.481

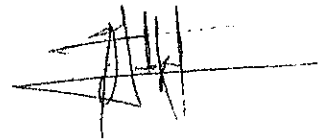
OSCAR LEONARDO GARCIA C
REP/LEGAL



**CONSORCIO GESTIÓN
TERRITORIAL AVANZADA**

DOCUMENTO: COMPROBANTE DE PAGO
FECHA: 4 AL 16 DE ENERO DE 2021

NOMBRE EMPLEADO: Diego Ferley Gonzalez Giraldo
IDENTIFICACION EMPLEADO: 1.007.427.974

DETALLE	DEVENGADO	DIAS LABORADOS	TOTAL
+ SALARIO DIA	\$ 40.000	12	\$ 480.000
TOTAL DEVENGADO			\$ 480.000

Recibi:

Diego Ferley Gonzalez Giraldo
1.007.427.974

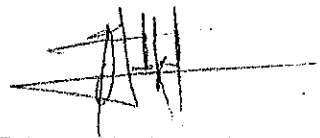
OSCAR LEONARDO GARCIA C
REP/LEGAL



**CONSORCIO GESTIÓN
TERRITORIAL AVANZADA**

DOCUMENTO: COMPROBANTE DE PAGO
FECHA: 4 AL 16 DE ENERO DE 2021

NOMBRE EMPLEADO: Edwin Alfonso Quimbayo Perez
IDENTIFICACION EMPLEADO: 1.110.452.959

	DETALLE	DEVENGADO	DIAS LABORADOS	TOTAL
+	SALARIO DIA	\$ 40.000	12	\$ 480.000
		TOTAL DEVENGADO		\$ 480.000

Recibi:

Edwin Alfonso Quimbayo Perez
1.110.452.959

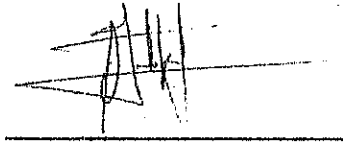
OSCAR LEONARDO GARCIA C
REP/LEGAL



**CONSORCIO GESTIÓN
TERRITORIAL AVANZADA**

DOCUMENTO: COMPROBANTE DE PAGO
FECHA: 4 AL 16 DE ENERO DE 2021

NOMBRE EMPLEADO: Davinson Javier Palacio Marin
IDENTIFICACION EMPLEADO: 1.006.294.028

DETALLE	DEVENGADO	DIAS LABORADOS	TOTAL
+ SALARIO DIA	\$ 40.000	12	\$ 480.000
TOTAL DEVENGADO			\$ 480.000

Recibi:

Davinson Javier Palacio Marin
1.006.294.028

OSCAR LEONARDO GARCIA C
REP/LEGAL



**CONSORCIO GESTIÓN
TERRITORIAL AVANZADA**

DOCUMENTO: COMPROBANTE DE PAGO
FECHA: 4 AL 16 DE ENERO DE 2021

NOMBRE EMPLEADO:
IDENTIFICACION EMPLEADO:

Victor Andres Aristizabal
1002596972

DETALLE	DEVENGADO	DIAS LABORADOS	TOTAL
+ SALARIO DIA	\$ 40.000	12	\$ 480.000
TOTAL DEVENGADO			\$ 480.000

Recibi:

Victor A
Victor Andres Aristizabal
1002596972

OSCAR LEONARDO GARCIA C
REP/LEGAL



**CONSORCIO GESTIÓN
TERRITORIAL AVANZADA**

DOCUMENTO: COMPROBANTE DE PAGO
FECHA: 4 AL 16 DE ENERO DE 2021

NOMBRE EMPLEADO: Norbey Aristizabal Buitrago
IDENTIFICACION EMPLEADO: 1.055.917.197

DETALLE	DEVENGADO	DIAS LABORADOS	TOTAL
+ SALARIO DIA	\$ 40.000	12	\$ 480.000
TOTAL DEVENGADO			\$ 480.000

Recibi:

Norbey Aristizabal Buitrago
1.055.917.197

OSCAR LEONARDO GARCIA C
REP/LEGAL



**CONSORCIO GESTIÓN
TERRITORIAL AVANZADA**

DOCUMENTO: COMPROBANTE DE PAGO
FECHA: 4 AL 16 DE ENERO DE 2021

NOMBRE EMPLEADO: Jesus Mauricio Gomez Ospina
IDENTIFICACION EMPLEADO: 1.055.917.483

DETALLE	DEVENGADO	DIAS LABORADOS	TOTAL
+ SALARIO DIA	\$ 40.000	10	\$ 400.000
TOTAL DEVENGADO			\$ 400.000

Recibi:

Jesus Mauricio Gomez Ospina
1.055.917.483

OSCAR LEONARDO GARCIA C
REP/LEGAL



CONSORCIO GESTIÓN TERRITORIAL AVANZADA

DOCUMENTO: COMPROBANTE DE PAGO
FECHA: 4 AL 16 DE ENERO DE 2021

NOMBRE EMPLEADO: Sergio Alexander Garcia C
IDENTIFICACION EMPLEADO: 1.110.4/8.9/3

	DETALLE	DEVENGADO	DIAS LABORADOS	TOTAL
+	SALARIO DIA	\$ 100.000	12	\$ 1.200.000
	TOTAL DEVENGADO			\$ 1.200.000

Recibi:

Sergio Garcia C.

Sergio Alexander Garcia C
1.110.478.973

OSCAR LEONARDO GARCIA C
REP/LEGAL

 F-GC-20 Versión 3 Junio 2019	GESTIÓN DE CONTRATACIÓN	
	INFORME DE SUPERVISIÓN CONTRATOS DE OBRA CIVIL	

Informe Número	2	Fecha del informe	22/01/2021	Acta parcial	X	Acta final	
----------------	---	-------------------	------------	--------------	---	------------	--

Número del contrato	0249/2020
Objeto:	Obra 1 cambio red alcantarillado salida a manzanares barrio nuevo oriente en el municipio de Marquetalia caldas obra 2 reposición de alcantarillado carrera 5 caño con calle 38ª y carrera 5 con calles 38ª a la 38 en el municipio de la dorada obra 3 optimización sedimentador b de la ptap el llano ultima sección que no tiene módulos de acueducto en la dorada caldas obra 4 reposición de pavimento carrera 4 entre calles 3 y 4 en el municipio de manzanares caldas
Nombre Contratista:	Consortio gestión territorial avanzada
Representante legal:	Oscar Leonardo García Cardozo
Fecha del contrato:	17 de noviembre del 2020
Plazo de ejecución:	60 días calendario contados desde la suscripción del acta de inicio
Valor inicial:	\$ 196.840.446
Fecha de iniciación:	03 de diciembre del 2020
Fecha de suspensión:	
Fecha de reiniciación:	
Fecha de terminación inicial:	31 de diciembre del 2020
Nueva fecha de terminación:	31 de enero del 2021
Adición (en valor):	
Prórroga (en tiempo):	31 días calendario
Supervisor:	Arlex Quintero Vásquez

1. AVANCE DEL CONTRATO

1.1. Avance físico

Avance físico del periodo	83 %
Avance físico Acumulado	83 %

	GESTIÓN DE CONTRATACIÓN
	F-GC-20 Versión 3 Junio 2019

INFORME DE SUPERVISIÓN CONTRATOS DE OBRA CIVIL

1.2. Informe de actividades (Se anexa resumen de ejecución de la obra)

INSTALACIÓN DE TUBERÍA		
SECCIONAL	SERVICIO	KILÓMETROS
La Dorada	Alcantarillado	0.0015
Marquetalia	Alcantarillado	0.15

1.3. Avance en tiempo

Plazo de ejecución:	60
Tiempo total transcurrido:	50
Avance Porcentual:	83 %

1.4. Registro fotográfico (puede presentarse como anexo, o incluirlo en el informe)

LA DORADA



MARQUETALIA



1.5. Problemáticas con la obra

Hasta el momento no se han presentado problemáticas dentro de la ejecución de la obra

 F-GC-20 Versión 3 Junio 2019	GESTIÓN DE CONTRATACIÓN
	INFORME DE SUPERVISIÓN CONTRATOS DE OBRA CIVIL

1.6. Avance financiero

Inversión Contratada:	\$ 196.840.446
Inversión ejecutada en el periodo:	\$ 62.558.303
Porcentaje ejecutado en el periodo:	67 %
Inversión total ejecutada:	\$ 131.234.969
Porcentaje total ejecutado:	67 %

2. CONTROL SOBRE PÓLIZAS VIGENTES (para el acta final relacione la ampliación de las pólizas de estabilidad y calidad de la obra)
- 3.

GARANTÍAS	ASEGURADORA	No. PÓLIZA	FECHA INICIAL	FECHA FINAL	VR. ASEGURADO
Cumplimiento	SEGUROS MUNDIAL	I-100003121	03/12/2020	30/04/2021	\$ 59.052.133.80
Salarios, prestaciones sociales e indemnizaciones	SEGUROS MUNDIAL	I-100003121	03/12/2020	31/01/2024	\$ 39.368.089.20
Estabilidad y calidad de la obra	SEGUROS MUNDIAL	I-100003121	Ampara 5 años, 0 meses y 0 días		\$ 39.368.089.20
Responsabilidad civil extracontractual	SEGUROS MUNDIAL	I-100000799	11/11/2020	14/03/2021	\$ 59.052.133.80

4. CONTROL DEL CUMPLIMIENTO DE LA SEGURIDAD SOCIAL INTEGRAL (Verifique afiliación o pagos aportados y señale con una X)
- 5.

NOMBRE DEL TRABAJADOR	ARP	EPS	AFP	PARAFISCALES	FIC
Julio cesar Giraldo Martínez	X	X	X	X	X
Sergio Alexander García Cardozo	X	X	X	X	X
Karen Julieth Reyes Días	X	X	X	X	X
Sigifredo Cifuentes Torres	X	X	X	X	X
Misael Bernal Maecha	X	X	X	X	X
óscar David Sánchez	X	X	X	X	X
José Armando Jiménez	X	X	X	X	X
Edwin Quinbayo Pérez	X	X	X	X	X
Oscar David Sánchez	X	X	X	X	X
Diego Javier González	X	X	X	X	X

 F-GC-20 Versión 3 Junio 2019	GESTIÓN DE CONTRATACIÓN		
	INFORME DE SUPERVISIÓN CONTRATOS DE OBRA CIVIL		

6. CONTROL PAGO SEGURIDAD SOCIAL DEL CONTRATISTA (Persona natural)
7. CONTROL DE SEGURIDAD INDUSTRIAL Y DOTACIÓN (Para los casos donde verifique el incumplimiento de algún ítem, debe anexar la comunicación enviada al contratista notificando la situación)

Fecha de inspección	CASCO	OVEROL	GUANTES	BOTAS	CARNET	CHALECO	SEÑALIZACIÓN	CAPACITACIÓN SOBRE EL USOS DE LAOS ELEMENTOS DE PROTECCIÓN PERSONAL
04/12/2020	A	N/A	A	A	N/A	A	A	A
19/01/2021	A	N/A	A	A	N/A	A	A	A
Convenciones: A: adecuada - D: deficiente - N/U: No usan - N/A: No aplica								

8. MEMORIA DE CÁLCULO DE CANTIDADES DE OBRA A PAGAR (Anexar Relación)
9. IMPACTO SOCIAL DE LA OBRA

9.1. EMPLEOS GENERADOS

Personal Contratista de Construcción		Local	Externa	Subtotal
Mano de Obra Calificada	Indígenas			
	Negritudes			
	Madres cabeza de familia			
	Personal con limitaciones físicas			
Mano de Obra No Calificada	Indígenas			
	Negritudes			
	Madres cabeza de familia			
	Personal con limitaciones físicas			
TOTALES				
Personal Interventoría		Local	Externa	Subtotal
Mano de Obra Calificada	Indígenas			
	Negritudes			
	Madres cabeza de familia			

 F-GC-20 Versión 3 Junio 2019	GESTIÓN DE CONTRATACIÓN		
	INFORME DE SUPERVISIÓN CONTRATOS DE OBRA CIVIL		

	Personal con limitaciones físicas			
Mano de Obra No Calificada	Indígenas			
	Negritudes			
	Madres cabeza de familia			
	Personal con limitaciones físicas			
TOTALES				

9.2. POBLACIÓN BENEFICIADA

Son beneficiados los pobladores del Municipio de la Dorada Caldas con la construcción de este alcantarillado y el aliviadero construido allí en el barrio el paraíso, en el Municipio de Marquetalia Caldas son beneficiados todos los pobladores del barrio nuevo oriente con la reposición del alcantarillado que se construye

10. DOCUMENTOS ANEXOS

DOCUMENTO	SI	N/A
Acta de entorno		x
Acta de veeduría		x
Acta de convenio de precios		x
Plan de manejo ambiental		x
Ensayos de laboratorio		x
Acta de suspensión y reanudación (Con la respectiva justificación)		x
Bitácora de la obra	x	
Actualización de la póliza de calidad o estabilidad con la fecha del acta de liquidación.		x
Paz y Salvo oficina de trabajo.		x
Paz y salvo del contratista donde conste que pago la seguridad social integral y parafiscales de los trabajadores a cargo en la obra.		x
Relación de todas las domiciliarias que se reconstruyan en donde se indique el suscriptor, el número del contador, la dirección, la autorización del propietario para esta reposición y las cantidades de obra de cada una y el valor.		x
Memoria de cálculo de cantidades de obra a pagar	x	

Calificación entrega de la obra: Excelente 4 – Buena 3 – Regular 2 – Mala 1	4
---	---

ARLEX QUINTERO VASQUEZ

NOMBRE DEL SUPERVISOR

FIRMA DEL SUPERVISOR

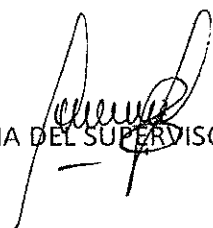



F-GF-32
 Versión 2
 Julio 2019

EMPOCALDAS S.A E.S.P
GESTIÓN FINANCIERA
 DISTRIBUCIÓN CENTRO DE COSTOS

Marque X y diligencie los campos que apliquen para orden de compra (O.C) o Contrato:

O.C

CONTRATO

O.C

CONTRATO

Acta N°

CENTRO DE COSTOS	
CODIGO	NOMBRE
12014	LA DORADA OTROS PROCESOS OPERATIVOS
14072	MARQUETALIA OTROS PROCESOS OPERATIVOS

PROCEDIMIENTO		VALOR UNITARIO	IVA	TOTAL
CODIGO	NOMBRE			
1315130	MEJORAMIENTO REDES DE ALCANTARILLADO	12.772.353	90.550	12.862.903
1315130	MEJORAMIENTO REDES DE ALCANTARILLADO	49.345.562	349.838	49.695.400

TOTAL FACTURA

TOTAL DISTRIBUCION

62.117.915	440.388	62.558.303
------------	---------	------------

Fecha de presentación _____

DATOS DEL SUPERVISOR		 FIRMA
ARLEX QUINTERO VASQUEZ	INGENIERO DE ZONA	
NOMBRE	CARGO	

EMPOCALDAS S.A.E.S.P																		
CONTRATO No: 0249 DEL 2020		ACTA No: 2 PARCIAL		FECHA CORTE: 22 DE ENERO DEL 2021														
OBJETO: OBRA 1 CAMBIO RED ALCANTARILLADO SALIDA A MANZANARES BARRIO NUEVO ORIENTE EN EL MUNICIPIO DE MARQUETALIA CALDAS		FECHA INICIACIÓN: 03 DE DICIEMBRE DEL 2020		FECHA VENCIMIENTO: 31 DE ENERO DEL 2021														
MUNICIPIO: MARQUETALIA CALDAS		VALOR CONTRATO: \$ 196.840.446		VALOR CONTRATO + ADICION:														
CONTRATISTA: CONSORCIO GESTION TERRITORIAL AVANZADA		VALOR OBRA: \$ 97.343.100		FECHA: 22 DE ENERO DEL 2021														
REPRESENTANTE LEGAL: OSCAR LEONARDO GARCIA CARDOZO		SUPERVISIÓN: ARLX QUINTERO VASQUEZ																
ITEM	DESCRIPCION	CONTRACTUAL				ACTA 1 PARCIAL				ACTA 2 PARCIAL								
		UN	CAN	VR UNIT	VR TOTAL	CAN	VR TOTAL	CAN	VR TOTAL	CAN	VR TOTAL	CAN	VR TOTAL					
1	PRELIMINARES																	
1,1	Localización y replanteo (incluye plano record)	ml	200	\$ 7.000	\$ 1.400.000	-	-	-	-	200	-	-	-	200	-	-	-	100%
1,2	Cerramiento con tela verde y soportes de guadua cada 2 metros	ml	420	\$ 13.450	\$ 5.649.000	-	-	-	-	100	-	-	-	100	-	-	-	24%
1,3	Señal preventiva y reglamentaria	un	4	\$ 184.500	\$ 738.000	-	-	-	-	4	-	-	-	4	-	-	-	100%
1,4	Instalación de valla institucional 2x4	un	1	\$ 770.000	\$ 770.000	-	-	-	-	1	-	-	-	1	-	-	-	100%
2	DEMOLICIONES																	
2,1	Corte con disco abrasivo	ml	100	\$ 8.450	\$ 845.000	-	-	-	-	10	-	-	-	10	-	-	-	10%
2,2	Demolición de estructuras en concreto hidráulico incluye andenes, gradería y cañuelas	m3	50	\$ 92.950	\$ 4.647.500	-	-	-	-	7	-	-	-	7	-	-	-	14%
3	EXCAVACION																	
3,1	En material común de 0-2m	m3	320	\$ 29.250	\$ 9.360.000	-	-	-	-	300	-	-	-	300	-	-	-	94%
3,2	Entibado vertical tipo I	ml	150	\$ 33.450	\$ 5.017.500	-	-	-	-	60	-	-	-	60	-	-	-	40%
3,3	Retiro de material sobrante en vehículo automotor	m3	60	\$ 35.000	\$ 2.100.000	-	-	-	-	7	-	-	-	7	-	-	-	12%
4	ESTRUCTURAS ALCANTARILLADO																	
4,1	Instalación de tubería PVC corrugada de 6"	ml	168	\$ 13.500	\$ 2.268.000	-	-	-	-	90	-	-	-	90	-	-	-	54%
4,2	Instalación de tubería PVC corrugada de 14"	ml	200	\$ 26.450	\$ 5.290.000	-	-	-	-	150	-	-	-	150	-	-	-	75%
4,3	Camara de inspección D=1,2 espesor de pared e=0,20, concreto de 3000psi	ml	8	\$ 700.000	\$ 5.600.000	-	-	-	-	7	-	-	-	7	-	-	-	88%
4,4	Suministro e instalación de tapa con aro pozo de inspección en Hf D=0,60cm	un	5	\$ 550.000	\$ 2.750.000	-	-	-	-	3	-	-	-	3	-	-	-	60%
4,5	Bases y cañuelas camará de 1,2 m en concreto de 3000 psi	un	5	\$ 535.000	\$ 2.675.000	-	-	-	-	3	-	-	-	3	-	-	-	60%
4,6	Empalme a Camara	un	8	\$ 95.800	\$ 766.400	-	-	-	-	6	-	-	-	6	-	-	-	75%
4,7	Cajas de inspección 0,50x0,50*H para domiciliarias, incluye tapa en concreto	un	28	\$ 405.750	\$ 11.361.000	-	-	-	-	14	-	-	-	14	-	-	-	50%
4,8	Instalación de silietas de 14"x6"	und	28	\$ 63.800	\$ 1.786.400	-	-	-	-	14	-	-	-	14	-	-	-	50%
4,9	Empalme a Cajas de inspección	und	28	\$ 68.150	\$ 1.908.200	-	-	-	-	14	-	-	-	14	-	-	-	50%
5	LLENOS																	
5,1	Arena para base y atraque	m3	32	\$ 120.000	\$ 3.840.000	-	-	-	-	16	-	-	-	16	-	-	-	50%
5,2	Lleno compactado con material de la obra	m3	320	\$ 24.000	\$ 7.680.000	-	-	-	-	300	-	-	-	300	-	-	-	94%
5,3	Sub base para pavimento	m3	7	\$ 178.000	\$ 1.246.000	-	-	-	-	-	-	-	-	-	-	-	-	0%
6	CONCRETOS																	
6,1	Concreto de 21 Mpa para graderías y andenes	m3	6	\$ 735.800	\$ 4.414.800	-	-	-	-	-	-	-	-	-	-	-	-	0%
6,2	Concreto para pavimento 42MR hecho en obra	m3	4	\$ 815.000	\$ 3.260.000	-	-	-	-	-	-	-	-	-	-	-	-	0%
6,3	Losa en concreto reforzado de 1,60 x 1,60 x 0,18m incluye acero de refuerzo cada 15 cms de 1/2" doble parrilla, incluye antisol y acelerante	und	5	\$ 750.000	\$ 3.750.000	-	-	-	-	-	-	-	-	-	-	-	-	0%
7	Acompañamiento social durante toda la obra	mes	2	\$ 1.635.150	\$ 3.270.300	-	-	-	-	-	-	-	-	-	-	-	-	50%
8	Elementos de bioseguridad para trabajadores los cuales se pagaran según factura mas AUI	Gl	1	\$ 4.950.000	\$ 4.950.000	-	-	-	-	0,30	-	-	-	0,30	-	-	-	30%

COSTO TOTAL									97.343.100	-	49.695.400
COSTO DIRECTO								72.132.716	-	-	36.825.046
ADMINISTRACION	%	24						17.311.852	-	-	8.838.011
IMPREVISTOS	%	5						3.606.636	-	-	1.841.252
UTILIDADES	%	5						3.606.636	-	-	1.841.252
SUMA ANTES DE IVA								96.657.839	-	-	49.345.562
IVA SOBRE UTILIDADES	%	19						685.261	-	-	349.838
TOTAL								97.343.100	-	-	49.695.400

RESUMEN DEL CONTRATO

VALOR DEL CONTRATO		97.343.100
VALOR ADICION		-
VALOR ACTA 1 PARCIAL		-
VALOR ACTA 2 PARCIAL	49.695.400	✓
VALOR ACTAS	49.695.400	✓
SALDO NO EJECUTADO	47.647.700	✓
SUMAS IGUALES	97.343.100	97.343.100

RESUMEN DEL ANTICIPO

EL PRESENTE CONTRATO NO TUVO ANTICIPO		
---------------------------------------	--	--

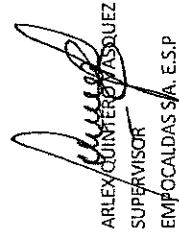
 ALEX QUINTERO VASQUEZ
 SUPERVISOR
 EMPFOCALDAS S.A. E.S.P

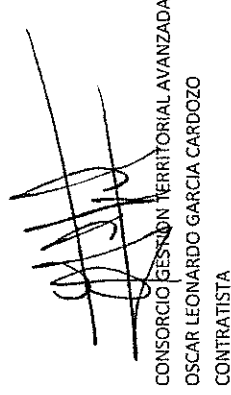
 CONSORCIO GESTION TERRITORIAL-AVANZADA
 OSCAR LEONARDO GARCIA CARDOZO
 CONTRATISTA

29	Compañamiento social durante toda la obra	GI	1	\$	1.620.000	\$	1.620.000	0,5	810.000	0,5	810.000	50%
30	Elementos de bioseguridad para trabajadores los cuales se pagarán según factura más AUI	GI	1	\$	6.950.000	\$	6.950.000		-	0	-	0%
31	Trabajador: Siso	mes	1	\$	3.185.000	\$	3.185.000	1	3.185.000	0	-	0%
ITEM 1	Cajas de inspección 0,50x0,50'H para domiciliarias, incluye tapa en concreto (se toma de Cambio red alcantarillado salida a Manzanares barrio nuevo oriente en el Municipio de Marquetalia Caldas)	un	0	\$	405.750	\$	-		-	2	811.500	
ITEM 2	Empalme a Cajas de inspección (se toma de Cambio red alcantarillado salida a Manzanares barrio nuevo oriente en el Municipio de Marquetalia Caldas)	und	0	\$	68.150	\$	-		-	2	136.300	
ITEM 3	Concreto de 21 Mpa para gradierías y andenes (se toma de Cambio red alcantarillado salida a Manzanares barrio nuevo oriente en el Municipio de Marquetalia Caldas)	m3	0	\$	735.800	\$	-		-	1	735.800	
NP	NUEVOS ITEM											
1	Suministro e Instalación de tubería PVC corrugada de 8"	ml	0	\$	53.358	\$	-		-	44	2.347.752	
2	Instalación de charnela (27")	und	0	\$	200.000	\$	-		-	1	200.000	
3	Sumidero doble reja tipo sifon en concreto 21 Mpa Tapa en HF, Acero de 1" separación hierro 5 cms a ejes, platina central de refuerzo, según diseño establecido.	Und	0	\$	1.824.801	\$	-		-	1	1.824.801	
	COSTO TOTAL				69.405.370		42.065.790		42.065.790		12.862.903	
	COSTO DIRECTO				51.430.433		31.171.389		31.171.389		9.531.606	
	ADMINISTRACION	%	24		12.343.304		7.481.133		7.481.133		2.287.585	
	IMPREVISTOS	%	5		2.571.522		1.558.569		1.558.569		476.580	
	UTILIDADES	%	5		2.571.522		1.558.569		1.558.569		476.580	
	SUMA ANTES DE IVA				68.916.781		41.769.662		41.769.662		12.772.352	
	IVA SOBRE UTILIDADES	%	19		488.589		296.128		296.128		90.550	
	TOTAL				69.405.370		42.065.790		42.065.790		12.862.903	

RESUMEN DEL CONTRATO

VALOR DEL CONTRATO	69.405.370
VALOR ADICION	-
VALOR ACTA 1 PARCIAL	42.065.790
VALOR ACTA 2 PARCIAL	12.862.903
VALOR ACTAS	54.928.693
SALDO NO EJECUTADO	14.476.678
SUMAS IGUALES	69.405.370

RESUMEN DEL ANTICIPO

EL PRESENTE CONTRATO NO TUVO ANTICIPO

ARLEX GONZALEZ
SUPERVISOR
EMFOCALDAS S.A. E.S.P.

OSCAR LEONARDO GARCIA CARDOZO
CONTRATISTA

CONSORCIO REGION TERRITORIAL AVANZADA



Empocaldas empocaldas_oficial

empo@empocaldas.com.co

www.empocaldas.com.co

ACTA DE CONVENIO DE PRECIOS No. 1

CONTRATO: No. 0249 DE 2020
CONTRATISTA: CONSORCIO GESTIÓN TERRITORIAL AVANZADA
OBJETO: **OBRA 1:** CAMBIO RED ALCANTARILLADO SALIDA A MANZANARES BARRIO NUEVO ORIENTE EN EL MUNICIPIO DE MARQUETALIA CALDAS **OBRA 2:** REPOSICIÓN DE ALCANTARILLADO CARRERA 5 CAÑO CON CALLE 38ª Y CARRERA 5 ENTRE CALLES 38ª A LA 38 EN EL MUNICIPIO DE LA DORADA CALDAS **OBRA 3:** OPTIMIZACIÓN SEDIMENTADOR B DE LA PTAP EL LLANO ÚLTIMA SECCIÓN QUE NO TIENE MÓDULOS DE ACUEDUCTO EN LA DORADA CALDAS **OBRA 4:** REPOSICIÓN DE PAVIMENTO CARRERA 4 ENTRE CALLES 3 Y 4 EN EL MUNICIPIO DE MANZANARES CALDAS

VALOR INICIAL: \$ 196.840.446
VALOR TOTAL: \$ 196.840.446
RECURSOS: PROPIOS
PLAZO: SESENTA (60) DÍAS CALENDARIO
SUPERVISIÓN: INGENIERO DE ZONA
CDP: 00686 – 00687 - 00696 DEL 27/08/2020
00657 DEL 11/08/2020
RP: 000922 DEL 23/11/2020

En la ciudad de Manizales a los veinte (20) días del mes de enero de 2020 se reunieron los señores **WILDER IBERSON ESCOBAR ORTIZ** como Gerente de **EMPOCALDAS S.A. E.S.P**, **ARLEX QUINTERO VASQUEZ** como supervisor del contrato, y **ÓSCAR LEONARDO GARCÍA CARDOZO** representante legal del consorcio gestión territorial en condición de Contratista, con el fin de convenir los precios no pactados en el contrato de obra No. 0249 de 2020.

ITEM	DESCRIPCIÓN	UNIDAD	VR. UNITARIO
NP-01	Suministro e Instalación de tubería PVC corrugada de 8"	ML	39.539
NP-02	Instalación de charnela (27")	UN	148.203
NP-03	Sumidero doble reja tipo sifón en concreto 21 Mpa Tapa en HF, Acero de 1" separación hierro 5 cms a ejes, platina central de refuerzo. según diseño establecido.	UN	1.352.205

Carrera 23 No: 75 - 82 Manizales -Caldas
 PBX - (+57) (6) 8867080 NIT: 890.803.239-9

ANALISIS DE PRECIOS UNITARIOS

ITEM NO PREVISTOS:	ESPECIFICACIÓN: NP1
ITEM: Suministro e instalacion de tuberia PVC corrugada de 8"	UNIDAD: MI

I. EQUIPO

Descripción	Tipo	Tarifa/Hora	Rendimiento	Valor-Unit.	
HERRAMIENTA MENOR	GL	10%	1	\$ 687,55	
Sub-Total					\$ 687,55

II. MATERIALES EN OBRA

Descripción	Unidad	Precio-Unit.	Cantidad	Valor-Unit.	
Tuberia PVC corrugada de 8"	ML	31.976,04	1,00	31.976	
Sub-Total					31.976

III. TRANSPORTES

Material	Vol-peso ó Cant.	Distancia	M ³ -Km	Tarifa	Valor-Unit.	
						Sub-Total
						0

IV. MANO DE OBRA

Trabajador	Jornal	Prestaciones	Jornal Total	Rendimiento	Valor-Unit.	
AYUDANTE	\$ 32.689,00	179%	\$ 58.352,99	24,50	\$ 2.381,75	
OFICIAL	\$ 61.949,00	179%	\$ 110.584,89	24,61	\$ 4.493,75	
Sub-Total					\$ 6.875,50	

Total Costo Directo

\$ 39.539,09

V. COSTOS INDIRECTOS

Descripción	Porcentaje	Valor Total	
Administración	24,00%	\$ 9.489,38	
Imprevistos	5,00%	\$ 1.976,95	
Utilidad	5,00%	\$ 1.976,95	
Iva sobre la Utilidad	19,00%	\$ 375,62	

Sub-Total \$ 13.818,91

Precio unitario total aproximado al peso

\$ 53.358,00

ANALISIS DE PRECIOS UNITARIOS

ITEM NO PREVISTOS:	ESPECIFICACIÓN:	NP2
ITEM: Instalacion de charmuela (27")	UNIDAD:	Und

I. EQUIPO

Descripción	Tipo	Tarifa/Hora	Rendimiento	Valor-Unit.	
HERRAMIENTA MENOR	GL	10%	1	\$ 11.477,99	
Sub-Total					\$ 11.477,99

II. MATERIALES EN OBRA

Descripción	Unidad	Precio-Unit.	Cantidad	Valor-Unit.	
Chazo x Muro Expansivo 3"	und	2.743,14	8,00	21.945	
Sub-Total					21.945

III. TRANSPORTES

Material	Vol-peso ó Cant.	Distancia	M ³ -Km	Tarifa	Valor-Unit.	
						Sub-Total
						0

IV. MANO DE OBRA

Trabajador	Jornal	Prestaciones	Jornal Total	Rendimiento	Valor-Unit.	
AYUDANTE	\$ 32.689,00	179%	\$ 58.352,99	1,47	\$ 39.695,91	
OFICIAL	\$ 61.949,00	179%	\$ 110.584,89	1,47	\$ 75.084,01	
Sub-Total					\$ 114.779,93	

Total Costo Directo

\$ 148.203,04

V. COSTOS INDIRECTOS

Descripción	Porcentaje	Valor Total	
Administración	24,00%	\$ 35.568,73	
Imprevistos	5,00%	\$ 7.410,15	
Utilidad	5,00%	\$ 7.410,15	
Iva sobre la Utilidad	19,00%	\$ 1.407,93	

Sub-Total **\$ 51.796,96**

Precio unitario total aproximado al peso

\$ 200.000,00

ANALISIS DE PRECIOS UNITARIOS

ITEM NO PREVISTOS:	ESPECIFICACIÓN:	NP3
ITEM: Sumindero doble reja tipo sifon en concreto 21 Mpa Tapa HF, Acero de 1" separacion hierro 5 cms a ejes, platina central de refuerzo, según diseño establecido.	UNIDAD:	Und

I. EQUIPO

Descripción	Tipo	Tarifa/Hora	Rendimiento	Valor-Unit.	
HERRAMIENTA MENOR	GL	10%	1	\$ 28.413,54	
Sub-Total					\$ 28.413,54

II. MATERIALES EN OBRA

Descripción	Unidad	Precio-Unit.	Cantidad	Valor-Unit.	
Concreto para sumindero 3000 psi hecho en obra incluye formaleta	m3	\$ 918.950	0,40	367.580	
Suministro e instalacion Reja Acero de 1" separacion hierro 5 cms a ejes, platina central de refuerzo, según diseño establecido.	und	672.076	1,00	672.076	
Sub-Total					1.039.656

III. TRANSPORTES

Material	Vol-peso ó Cant.	Distancia	M ³ -Km	Tarifa	Valor-Unit.	
Sub-Total						0

IV. MANO DE OBRA

Trabajador	Jornal	Prestaciones	Jornal Total	Rendimiento	Valor-Unit.	
AYUDANTE	\$ 32.689,00	179%	\$ 58.352,99	0,59	\$ 98.237,36	
OFICIAL	\$ 61.949,00	179%	\$ 110.584,89	0,59	\$ 185.898,07	
Sub-Total						\$ 284.135,44

Total Costo Directo

\$ 1.352.205,26

V. COSTOS INDIRECTOS

Descripción	Porcentaje	Valor Total	
Administración	24,00%	\$ 324.529,26	
Imprevistos	5,00%	\$ 67.610,26	
Utilidad	5,00%	\$ 67.610,26	
Iva sobre la Utilidad	19,00%	\$ 12.845,95	

Sub-Total \$ 472.595,74

Precio unitario total aproximado al peso

\$ 1.824.801,00